

**TILBEHØR  
2018/19**



**Milwaukee<sup>®</sup>**

Nothing but **HEAVY DUTY.**<sup>™</sup>

Indhold	Side
Afløbsrenser – systemtilbehør	161
Båndsavklinger	148
Batterier & ladere	165/167
Borepatroner	– Adaptere 90 – Til nøgle & selvspændende 91–92
Boring – systemtilbehør	– QUIK-LOK kabler/støttegreb/vinkelforsats 160
Diamantbor	– Tørboring inkl. systemtilbehør 93–95 – Vådboring inkl. systemtilbehør 96–100
Diamantskiver/Diamantkopskiver	101–108
Drill Connect	21–22
Dykkere & hæfteklammere	158
Ekspansionshoveder	155
Fugepistoler – systemtilbehør	162
Græstrimmer-tilbehør	160
<b>HACKZALL</b> Bajonetsavklinger	136
Håndværktøj	– Hæftemaskiner/Hæftehammere 199 – INKZALL™ markere 178–179 – Knive/knivblade 180–183 – Kobber-rørskærere 195–196 – Krog- og sylsæt 198 – Målebånd 169–172 – PEX-Skæring 185 – Pladesakse 184 – Ring-gaffelnøgler/Skiftenøgler 191–193 – Sakse 183 – Save 194 – Skralder 199 – Skruetrækkere/HEX-skruetrækkere 196–198 – Tænger 186–191 – Tommestok 171–172 – Vaterpas 173–177
■ Udstyr og opbevaring	– Heavy Duty tilbehørssæt 206 – Heavy Duty Bokse/Indsatser 207–208 – Handsker 200 – PACKOUT™ opbevaring 204–205 – Værktøjsbælter 201–203 – Transportkufferter 207
Hulsave	– BIG HAWG™ 48 – Bi-Metal Hole Dozer™ 68–73 – Diamond Plus™ 75 – Hole Dozer™ med karbidtænder 73 – Justerbar hulsave 74 – Shockwave Impact Hulsave 76 – Universal TCT 13–14
Høvl – systemtilbehør	147
Inspektionskameraer – systemtilbehør	159
Kerne-/Tunnelbits – TCT	– SDS-Max 18–19 – SDS-Max vario forlængersystem 20 – SDS-Plus 12
Lamelfræser – systemtilbehør	156
Lamper & pærer	165–166
Ligeslibere – systemtilbehør	156
Magnetboremaskine – systemtilbehør	67
Mejsling	– SDS-Max 27–29/34 – SDS-Plus 23–26 – 21 mm K-Hex 32–34 – 28 mm K-Hex 30–31
Multiværktøjs tilbehør	144
Overfræser – systemtilbehør	155
Pladenplere – systemtilbehør	157

Indhold	Side
Pladesakse – systemtilbehør	156
Poleringsmaskiner – systemtilbehør	120–121
Pressbakker	151–153
Presskæber	149–150
Rørskærer/kabelsaks – systemtilbehør	154–155/157
Rundsavsklinger/systemtilbehør	145–147
SAWZALL® bajonetsavsklinger	122–135
<b>Bor</b> ■ <b>Beton</b>	– SDS-Max 15–16 – SDS-Max Støvfrit 17 – SDS-Plus M2 7–10 – SDS-Plus MX4 4–6 – SDS-Plus standard & universal 11 – SDS-Plus Støvfrit 11
■ <b>Glas- og flisebor</b>	– Glas- og flisebor 38
■ <b>Metal</b>	– Dobbelte HSS slebne stubbor 59–60 – HSS kernebor 66 – HSS valsede metalbor 52–53 – HSS-GROUND <i>THUNDERWEB</i> 54–57 – RED COBALT – HSS-slebne koboltbor 61–62 – RED HEX – Shockwave HSS-slebne Titanium 58 – Trinbor 63–64
■ <b>Selfeed Bits</b>	– Selfeed 44 – Speed Feed™ 47 – Switchblade™ Selfeed 43
■ <b>Sten/beton (cylindrisk skaft)</b>	– Beton 36 – Beton Super 37
■ <b>Træ</b>	– Fladbor 46 – Forstnerbor 42 – Installationsbor 47 – Slagfaste træsneglebor 39 – Træbor 45 – Træsneglebor 41
■ <b>Universalbor</b>	– Universalbor 38
<b>Skruemaskiner – systemtilbehør</b>	89
<b>Skruning</b>	– Knuckle™ Vinkelskrueforsats 87 – Shockwave Bits/Sæt 79–84 – Shockwave Låsbare Bitholdere 86 – Shockwave Magnetiske BitHoldere/Adaptore 86–87 – Shockwave Magnetiske toppe 88 – Shockwave Toppe 84–85 – Standard Bits/Sæt 77–78 – Vinkelbore- /skrueforsatst OSD 2 88
<b>Slagnøgler – systemtilbehør</b>	89
<b>Slibetilbehør</b>	118–119
<b>Slibning</b>	– Lamelslibeskiver 111 – Slibepapir 115–117 – Skære- og slibeskiver 109–110
<b>Smørelse</b>	22
<b>Stansværktøj – systemtilbehør</b>	154
<b>Stiksavsklinger og systemtilbehør til stiksave</b>	137–143
<b>Stiletto® Titanium Værktøj</b>	209–210
<b>Støvudsugning – systemtilbehør</b>	163–164
<b>Test &amp; måleinstrumenter – systemtilbehør</b>	157
<b>Varmetøj – systemtilbehør</b>	159
<b>Vinkelsliber-systemtilbehør/FIXTEC møtrik</b>	112–114



# OPTIMERET TIL FART, PRÆCISION & HOLDBARHED!



**HYBRID CARBID 90°  
4-SPIDS GEOMETRI  
(Ø 5-8 MM)  
OPTIMERET YDELSE**



**4 BREAKER POINTS  
NEDBRYDER MATERIALET  
MERE EFFEKTIVT**



**BESKYTTELSE MOD  
ARMERINGSJERN  
FORHINDRER SKADE ELLER  
BLOKERING VED KONTAKT**



**VARIABEL SPIRAL  
GEOMETRI  
FOR HURTIGERE BORING**

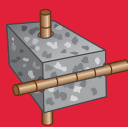

**4x  
LEVETID\***



**+20%\*\***



PGM-mærket garanterer præcis lige store huller under hele borets levetid.

\*I forhold til 2-skærs i forstærket beton

\*\*I forhold til 4-skærs i beton og i forhold til tidligere generation



## SDS-Plus MX4 bor - 4 skær

Symmetrisk 4-skærs geometri (4x90°) for perfekt runde huller.

4-skærs geometri sikrer optimal afledning af borestøv

Centerings-optimeret spids reducerer vandrings markant

Smedet karbidspids på Ø 5-8 mm giver bedre holdbarhed og højere borehastighed.

4 breaker points pulveriserer materialet mere effektivt og gør at boret hurtigere.

Forbedret beskyttelse ved kontakt med armeringsjern

Det nye design giver højere hastighed, mindre friktion og uovertruffen holdbarhed. Optimeret til batteridrevne borehammere - op til 20% flere huller pr. batteriopladning end forrige modeller.

Fremstillet i Tyskland

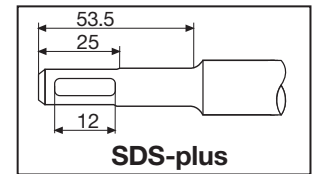

Ø (mm)	Total længde (mm) A	Arbejds længde (mm) B	Forbor	Antal pr. pakke	Ordre antal	Varenummer	EAN-kode	TUN Nr.
5	115	50		1	1	4932352007	4002395366644	1246616
5	165	100		1	1	4932352008	4002395368891	1246617
5	265	200		1	1	4932430724*	4002395383856	
5.5	115	50		1	1	4932352009	4002395368907	1246618
5.5	165	100		1	1	4932352010	4002395368914	1246619
6	115	50		1	1	4932352011	4002395368921	1246620
6	165	100		1	1	4932352012	4002395368938	1246621
6	215	150		1	1	4932352013	4002395366705	1246626
6	265	200		1	1	4932352014	4002395366712	1246627
6	315	250		1	1	4932352015	4002395366729	1246628
6.5	165	100		1	1	4932430146	4002395378074	1602023
6.5	215	150		1	1	4932352016	4002395366736	1246629
6.5	265	200		1	1	4932352017	4002395366743	1246630
6.5	315	250		1	1	4932352018	4002395366750	1246631
7	115	50		1	1	4932352019	4002395366767	1246632
7	165	100		1	1	4932352020	4002395366774	1246633
8	115	50		1	1	4932352021	4002395366781	1246634
8	165	100		1	1	4932352022	4002395366798	1246635
8	215	150		1	1	4932352023	4002395366804	1246636
8	265	200		1	1	4932352024	4002395366811	1246637
8	315	250		1	1	4932352712	4002395373703	1505226
8	455	400	✓	1	1	4932352713	4002395373710	1505228
9	160	100		1	1	4932352944	4002395376025	1622922
9	260	200		1	1	4932430409*	4002395380701	
10	110	50		1	1	4932352025	4002395366828	1246638
10	160	100		1	1	4932352026	4002395366835	1246639
10	210	150		1	1	4932352027	4002395366842	1246640
10	260	200		1	1	4932352028	4002395366859	1246641
10	310	250		1	1	4932352029	4002395366866	1246642
10	450	400	✓	1	1	4932352030	4002395366873	1246643
10	600	540	✓	1	1	4932352945	4002395376032	1622912
10	1000	940	✓	1	1	4932352946	4002395376049	1622828
12	160	100		1	1	4932352031	4002395366880	1246644
12	210	150		1	1	4932352032	4002395366897	1246645
12	260	200		1	1	4932352033	4002395366903	1246646
12	310	250		1	1	4932352034	4002395366910	1246647
12	450	400	✓	1	1	4932352035	4002395366927	1246648
12	600	540	✓	1	1	4932352947	4002395376056	1622914
12	1000	940	✓	1	1	4932352948	4002395376063	1622829
14	160	100		1	1	4932352036	4002395366934	1246649
14	210	150		1	1	4932352037	4002395366941	1246650
14	260	200		1	1	4932352949	4002395376070	1622916
14	310	250		1	1	4932352038	4002395366958	1246651
14	450	400	✓	1	1	4932352039	4002395366965	1246652
14	600	540	✓	1	1	4932352950	4002395376087	1622917
14	1000	940	✓	1	1	4932352951	4002395376094	1622830
15	160	100		1	1	4932430725	4002395383863	1760815
15	260	200		1	1	4932352952	4002395376100	1600046
16	160	100		1	1	4932430726	4002395383870	1760816
16	210	150		1	1	4932352953	4002395376117	1622919
16	260	200	✓	1	1	4932352819	4002395374779	1480166
16	310	250		1	1	4932352954	4002395376124	1622921
16	450	400	✓	1	1	4932352820	4002395374786	1480167

✓ For-bor med et kort bor med samme diameter

## SDS-Plus MX4 bor - 4 skær

✓ For-bor med et kort bor med samme diameter

Ø (mm)	Totallængde (mm) A	Arbejdslængde (mm) B	Forbor	Antal pr. pakke	Ordre antal	Varenummer	EAN-kode	TUN Nr.
16	600	540	✓	1	1	4932352955	4002395376131	1600047
16	1000	940	✓	1	1	4932352956	4002395376148	1622831
18	250	200		1	1	4932356502	4002395320950	5678526
18	450	400	✓	1	1	4932356503	4002395320967	5678527
20	250	200		1	1	4932356504	4002395320974	5678528
20	450	400	✓	1	1	4932356505	4002395320981	5678530
22	250	200		1	1	4932399332	4002395359608	1609621
22	450	400	✓	1	1	4932356506	4002395320998	5678531
24	250	200		1	1	4932356507	4002395321001	5678532
24	450	400	✓	1	1	4932356508	4002395321018	5678533
25	250	200		1	1	4932399333	4002395359615	1609622
25	450	400	✓	1	1	4932356509	4002395321025	5678534
28	250	200		1	1	4932399334	4002395359622	1622875
28	450	400	✓	1	1	4932356510	4002395321032	5678535
30	250	200		1	1	4932399335	4002395359639	1622876
30	450	400	✓	1	1	4932356511	4002395321049	5678536
32	450	400	✓	1	1	4932399336	4002395359646	1622877

## SDS-Plus MX4 bor - 4 skær - 10 pk.

Ø (mm)	Totallængde (mm) A	Arbejdslængde (mm) B	Antal pr. pakke	Ordre antal	Varenummer	EAN-kode	TUN Nr.
5	115	50	10	1	4932352040	4002395366972	1246653
5.5	165	100	10	1	4932352041	4002395366989	1246654
6	115	50	10	1	4932352042	4002395366996	1246655
6	165	100	10	1	4932352043	4002395367009	1246656
6	215	150	10	1	4932430234	4002395378951	1626844
6.5	215	150	10	1	4932430235	4002395378968	1626846
6.5	265	200	10	1	4932459588	4058546027605	
7	165	100	10	1	4932352044	4002395367016	1246657
8	115	50	10	1	4932352045	4002395367023	1246658
8	165	100	10	1	4932352046	4002395367030	1246659
10	160	100	10	1	4932352047	4002395367047	1246660
10	210	150	10	1	4932352048	4002395367054	1246661
12	160	100	10	1	4932352049	4002395367061	1246662
12	210	150	10	1	4932352050	4002395367078	1246663

## SDS-Plus MX4 bor - 4 skær /50 pk

Ø (mm)	Totallængde (mm) A	Arbejdslængde (mm) B	Antal pr. pakke	Ordre antal	Varenummer	EAN-kode	TUN Nr.
6	115	50	50	1	4932430437	4002395380985	1699078
6	165	100	50	1	4932430438	4002395380992	1699079
6	215	150	50	1	4932430462	4002395381234	1699080
6.5	215	150	50	1	4932430463	4002395381241	1699082
6.5	265	200	50	1	4932459589	4058546027612	
8	165	100	50	1	4932430439	4002395381005	1699083
8	215	150	50	1	4932430440	4002395381012	1699084
10	160	100	50	1	4932430441	4002395381029	1699085
10	210	150	50	1	4932430442	4002395381036	1699086
12	210	150	50	1	4932430443	4002395381043	1699087

## SDS-plus MX4 bor - 4 skær - sæt

Beskrivelse	Leveres i	Antal pr. pakke	Ordre antal	Varenummer	EAN-kode	TUN Nr.
① Sæt med 5 SDS-plus hammerbor. Ø 5 / 6 x 110 mm og Ø 6 / 8 / 10 x 160 mm.	Plastbeholder	5	1	4932352833	4002395374915	1486941
① Sæt med 5 SDS-plus hammerbor. Ø 5,5 x 115 mm og Ø 5,5 / 6 / 7 / 8 x 165 mm.	Plastbeholder	5	1	4932352835	4002395374939	1505224
② Sæt med 7 SDS-plus hammerbor. Ø 5 / 6 / 8 x 115 mm og Ø 6 / 8 x 165 mm, Ø 10 / 12 x 160 mm.	Plastkassette	7	1	4932451464	4002395162147	1847888
③ Diskdisplay. 6 x 7 dele SDS-plus MX4 borsæt 4932352051.	Plastkassette	6	1	4932352153	4002395368068	1622923





# HURTIGERE END NOGENSINDE



## Breaker Points

- 3 breaker points (mejseltænder) skaber en 'nedrivningseffekt' ved at lave mikrorevner i det borede materiale.
- +25% hurtigere end konkurrerende bor\*

## Spidsgeometri

- Sikre hurtig og præcis boring
- Centreringspunkt for optimal centrering på hårde og glatte flader



## Forstørrede affasninger

- Forstørrede affasninger
- Forhindrer at bordets sider bliver ødelagt når det kommer i kontakt med armeringsjern eller blokerer



## Konisk spiralkant

- Konisk spiralkant for mindre friktion og større hastighed
- Ideel til batteridrevne borehammere

## Forstærket borespiral med tykkere kerne

- Hurtig afledning af borestøv på grund af den effektive spiralgeometri
- Forstærket borespiral med tykkere kerne betyder:
  - Fuld kraftoverførsel til spidsen
  - Færre vibrationer
  - Ekstremt brudsikkert design for længere holdbarhed

# 25% hurtigere\*

\*I forhold til tidligere generation

## SDS-Plus M2 bor - 2 skær



**HURTIGST:** Ny aggressiv spidsgeometri med 3 mejseltænder nedbryder betonen hurtigere og den koniske spiralkant minimerer friktionen og øger dermed M2 borets hastighed.

**HOLDBARHED:** Forstørrede affasninger forhindrer borets sider bliver ødelagt når det kommer i kontakt med armeringsjern og den tykkere kerne sikrer fuld kraftoverførsel, færre vibrationer og gør boret ekstremt brudsikkert.

Fremstillet i Tyskland

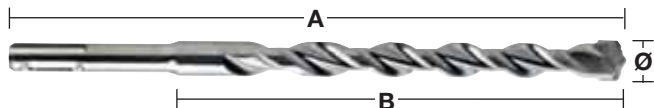
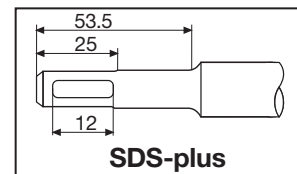

Ø (mm)	Total længde (mm) A	Arbejds længde (mm) B	Forbor	Antal pr. pakke	Ordre antal	Varenummer	EAN-kode	TUN Nr.
3	110	50		1	1	4932352892	4002395375509	1596769
3.5	110	50		1	1	4932373908	4002395353378	1480159
4	110	50		1	1	4932339498	4002395304561	8592669
4	160	100		1	1	4932399143	4002395357505	1622878
4.8	110	50		1	1	4932352130	4002395367832	1381236
5	110	50		1	1	4932307067	4002395308835	8592651
5	160	100		1	1	4932399315	4002395359431	1622889
5	210	150		1	1	4932399316	4002395359448	1622890
5.5	110	50		1	1	4932339499	4002395304578	8592636
5.5	160	100		1	1	4932340408	4002395311910	8593535
5.5	210	150		1	1	4932399317	4002395359455	1622885
5.5	260	200		1	1	4932399318	4002395359462	1622886
5.5	310	250		1	1	4932399319	4002395359479	1622887
5.5	410	350		1	1	4932399320	4002395359486	1622888
6	110	50		1	1	4932307068	4002395308842	8593238
6	160	100		1	1	4932307069	4002395308859	8593220
6	210	150		1	1	4932373136	4002395346394	5678462
6	260	200		1	1	4932353819	4002395320127	8593212
6	310	250		1	1	4932399321	4002395359493	1622899
6	460	400	✓	1	1	4932399322	4002395359509	1600594
6.5	110	50		1	1	4932344292	4002395312276	8593204
6.5	160	100		1	1	4932344293	4002395312269	8593196
6.5	210	150		1	1	4932399147	4002395357574	1622891
6.5	260	200		1	1	4932399148	4002395357581	1622892
6.5	310	260		1	1	4932399323	4002395359516	1600593
7	110	50		1	1	4932353820	4002395320134	8593188
7	160	100		1	1	4932340409	4002395311927	8593170
7	210	150		1	1	4932399222	4002395358366	1622902
7	250	200		1	1	4932399324	4002395359523	1622903
8	110	50		1	1	4932307070	4002395308866	8593162
8	160	100		1	1	4932307071	4002395308873	8593154
8	210	150		1	1	4932307072	4002395308880	8593147
8	260	200		1	1	4932353821	4002395320141	8593139
8	310	250		1	1	4932399325	4002395359530	1622910
8	400	350		1	1	4932399326	4002395359547	1600592
8	460	400	✓	1	1	4932367013	4002395336692	5678517
8	600	550	✓	1	1	4932399327	4002395359554	1622911
8	1000	950	✓	1	1	4932399328	4002395359561	1622905
9	160	100		1	1	4932353823	4002395320165	8593121
9	210	150		1	1	4932353822	4002395320158	8593113
10	110	50		1	1	4932340410	4002395311934	8593105
10	160	100		1	1	4932307073	4002395308897	8593097
10	210	150		1	1	4932307074	4002395308903	8593089
10	260	200		1	1	4932344295	4002395312252	8593071
10	310	250		1	1	4932353824	4002395320172	8593527
10	450	400	✓	1	1	4932344296	4002395312245	8593519
10	600	550	✓	1	1	4932367014	4002395336708	5678471
10	1000	950	✓	1	1	4932367015	4002395336715	5678464



## SDS-Plus M2 bor - 2 skær



Ø (mm)	Total længde (mm) A	Arbejdslængde (mm) B	Forbor	Antal pr. pakke	Ordre antal	Varenummer	EAN-kode	TUN Nr.
11	160	100		1	1	4932367066	4002395336722	5678472
11	260	210		1	1	4932399329	4002395359578	1622834
12	160	110		1	1	4932307075	4002395308910	8593501
12	210	160		1	1	4932307076	4002395308927	8593493
12	260	210		1	1	4932344297	4002395312238	8593485
12	310	260		1	1	4932353825	4002395320189	8593477
12	450	400	✓	1	1	4932307077	4002395308934	8593469
12	600	550	✓	1	1	4932367068	4002395336746	5678478
12	1000	950	✓	1	1	4932367017	4002395336760	5678473
13	160	110		1	1	4932307946	4002395309054	8593451
13	260	210		1	1	4932344298	4002395312221	5678480
14	160	110		1	1	4932307078	4002395308941	8593444
14	210	160		1	1	4932353826	4002395320196	8593436
14	260	210		1	1	4932307079	4002395308958	8593428
14	310	260		1	1	4932399330	4002395359585	1622837
14	450	400	✓	1	1	4932307088	4002395309047	8593410
14	600	550	✓	1	1	4932367018	4002395336777	5678485
14	1000	950	✓	1	1	4932367019	4002395336784	5678481
15	160	110		1	1	4932373910	4002395353392	1562178
15	260	210		1	1	4932344300	4002395312207	8593402
16	160	110		1	1	4932307080	4002395308965	8593394
16	210	160		1	1	4932307081	4002395308972	8593691
16	260	210		1	1	4932399331	4002395359592	1622838
16	310	260		1	1	4932344301	4002395312191	8593386
16	450	400	✓	1	1	4932307082	4002395308989	8593378
16	600	550	✓	1	1	4932367069	4002395336791	5678489
16	1000	950	✓	1	1	4932367021	4002395336814	5678486
18	200	150		1	1	4932344303	4002395312177	8593352
18	250	200		1	1	4932307083	4002395308996	8593345
18	300	250		1	1	4932344304	4002395312160	8593337
18	450	400	✓	1	1	4932340411	4002395311941	8593329
18	600	550	✓	1	1	4932367022	4002395336821	5678492
18	1000	950	✓	1	1	4932367024	4002395336845	5678491
20	200	150		1	1	4932344305	4002395312153	8593311
20	250	200		1	1	4932307084	4002395309009	8593303
20	300	250		1	1	4932399027	4002395356126	1622839
20	450	400	✓	1	1	4932307085	4002395309016	8593295
20	600	550	✓	1	1	4932367025	4002395336876	5678498
20	1000	950	✓	1	1	4932367026	4002395336883	5678497
22	250	200		1	1	4932373911	4002395353408	1622871
22	450	400	✓	1	1	4932344307	4002395312139	5678500
22	600	550	✓	1	1	4932367027	4002395336890	5678501
22	1000	950	✓	1	1	4932367029	4002395336913	5678499
24	250	200		1	1	4932373922	4002395353521	1622872
24	450	400	✓	1	1	4932307087	4002395309030	8593287
25	250	200		1	1	4932344308	4002395312122	8593279
25	450	400	✓	1	1	4932344309	4002395312115	8593261
25	1000	950	✓	1	1	4932367030	4002395336975	5678504
26	250	200		1	1	4932344310	4002395323814	8593253
26	450	400	✓	1	1	4932344311	4002395312092	8593246

✓ For-bor med et kort bor med samme diameter

## SDS-Plus M2 bor - 2-skær - diskdisplay



Beskrivelse	Antal pr. pakke	Ordre antal	Varenummer	EAN-kode	TUN Nr.
① Diskdisplay. 10 x SDS-Plus borsæt med 7 dele 4932352339.	10	1	4932352341	4002395370009	1846313
② Diskdisplay. 10 x 10 dele SDS-plus borsæt 4932352340.	10	1	4932352342	4002395370016	1846312

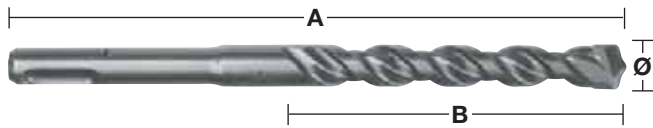

**SDS-Plus M2 bor - 2 skær - 10 pk.**

Ø (mm)	Total længde (mm) A	Arbejds længde (mm) B	Antal pr. pakke	Ordre antal	Varenummer	EAN-kode	TUN Nr.
5	110	50	10	1	4932371702	4002395344017	5678408
5	160	100	10	1	4932352520	4002395371785	1381238
5.5	110	50	10	1	4932352521	4002395371792	1381240
5.5	160	100	10	1	4932371703	4002395344024	5678409
6	110	50	10	1	4932371704	4002395344031	5678410
6	160	100	10	1	4932371705	4002395344048	5678411
6	210	150	10	1	4932399337	4002395359653	1622894
6.5	160	100	10	1	4932399338	4002395359660	1622925
6.5	210	150	10	1	4932399339	4002395359677	1622926
6.5	260	200	10	1	4932399340	4002395359684	1622927
7	160	100	10	1	4932373225	4002395348619	5678415
8	160	100	10	1	4932371706	4002395344055	5678413
8	210	150	10	1	4932399341	4002395359691	1622909
10	110	50	10	1	4932352522	4002395371808	1381242
10	160	100	10	1	4932371708	4002395344079	5678403
10	210	150	10	1	4932371709	4002395344086	5678405
10	260	200	10	1	4932399342	4002395359707	1622833
12	160	100	10	1	4932399343	4002395359714	1622835
12	210	160	10	1	4932371710	4002395344093	5678406
12	260	210	10	1	4932399344	4002395359721	1622836
14	260	210	10	1	4932371711	4002395344109	5678407

**SDS-Plus bor - 2 skær - 50 pk.**



Ø (mm)	Total længde (mm) A	Arbejds længde (mm) B	Antal pr. pakke	Ordre antal	Varenummer	EAN-kode	TUN Nr.
5	110	50	50	1	4932399176	4002395357833	5269981
5.5	160	100	50	1	4932399177	4002395357840	5269982
6	110	50	50	1	4932399178	4002395357857	5269983
6	160	100	50	1	4932399179	4002395357864	5269984
7	160	110	50	1	4932399181	4002395357888	5269986
8	160	100	50	1	4932399182	4002395357895	5269987
8	210	150	50	1	4932399183	4002395357901	5269988
10	160	110	50	1	4932399345	4002395359738	5269989
10	210	150	50	1	4932399184	4002395357918	5269990
10	260	200	50	1	4932399185	4002395357925	5269991
12	210	160	50	1	4932399186	4002395357932	5269992

**SDS-Plus bor - 2 skær - sæt**

Beskrivelse	Antal pr. pakke	Ordre antal	Varenummer	EAN-kode	TUN Nr.
<b>Sæt med 5 SDS-plus hammerbor.</b> ① Ø 5 / 6 x 110 mm og Ø 6 / 8 / 10 x 160 mm.	5	1	4932352338	4002395369973	1340131
<b>Sæt med 5 SDS-plus hammerbor.</b> ① Ø 5,5 x 110 mm og Ø 5,5 / 6 / 7 / 8 x 160 mm.	5	1	4932352834	4002395374922	1505230
<b>Sæt med 5 SDS-plus hammerbor.</b> ① Ø 10 / 12 / 14 / 16 / 20 x 450 mm.	5	1	4932352801	4002395374595	1596767
<b>Sæt med 7 SDS-Plus hammerbor.</b> ② Ø 5 / 6 / 8 x 110 mm og Ø 6 / 8 / 10 / 12 x 160 mm.	7	1	4932352339	4002395369980	1340133
<b>Sæt med 10 SDS-plus hammerbor. Metalkassette.</b> ③ Ø 5 / 6 / 6 x 110 mm og Ø 6 / 6 / 8 / 8 / 10 / 12 / 14 x 160 mm.	10	1	4932352340	4002395369997	1340134
<b>SDS-plus startersæt med 5 dele.</b> SDS-plus bor Ø 6 / 8 / 10 x 160 mm.	5	1	4932430002	4002395376636	1579641

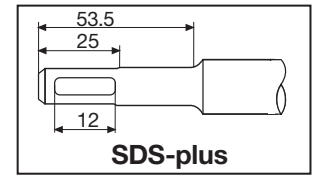
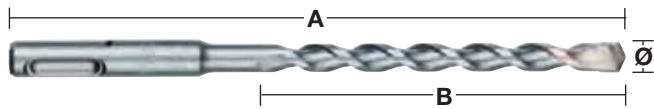

## SDS-plus bor - 2 skær - 10 pk. håndværkersæt



Ø (mm)	Total længde (mm) A	Arbejds længde (mm) B	Antal pr. pakke	Ordre antal	Varenummer	EAN-kode	TUN Nr.
5.5	160	100	10	1	4932352695	4002395373536	1622884
6	160	100	10	1	4932352696	4002395373543	1622893
7	160	100	10	1	4932352697	4002395373550	1622900
8	160	100	10	1	4932352698	4002395373567	1622906
8	210	150	10	1	4932352699	4002395373574	1622908
10	210	150	10	1	4932352700	4002395373581	1622832

## SDS-plus TCT universalbor

Disse bor borer i metal, træ og sten, men kun under rotation. Hammerfunktionen kan ikke anvendes med disse bor. Ideelt til håndværkere, som skal bore i forskellige materialer under arbejdet. Hammerfunktionen kan ikke anvendes med disse bor.

Ideelt til håndværkere, som skal bore gennem forskellige materialer under arbejdet.

Fremstillet i Tyskland

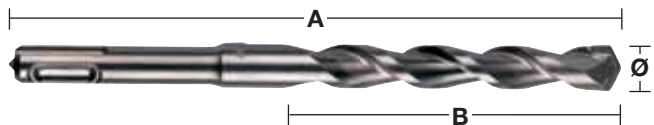

Ø (mm)	Total længde (mm) A	Arbejds længde (mm) B	Antal pr. pakke	Ordre antal	Varenummer	EAN-kode	TUN Nr.
6	160	100	1	1	4932373918	4002395353484	1622930
8	210	150	1	1	4932373919	4002395353491	1622931
10	260	200	1	1	4932373920	4002395353507	1622928
12	260	200	1	1	4932373921	4002395353514	1622929

## Støvfrie SDS-Plus bor

Hurtigere og mere effektiv bor grundet fjernelsen af borestøv.

Effektiv boring i et mere sikkert støvfrit arbejdsmiljø.

Borets hoved holdes køligt og får dermed længere levetid.

4-skærs design forhindrer fastkøring ved kontakt med armeringsjern.

Præcise runde huller, produceret i henhold til PGM specifikationer.

Universalt system passer de fleste alm. støvsugere med en slangediameter mellem 32 og 38 mm.

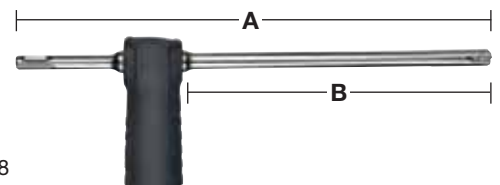

Ø (mm)	Total længde (mm) A	Arbejds længde (mm) B	Antal pr. pakke	Ordre antal	Varenummer	EAN-kode	TUN Nr.
12	325	200	1	1	4932459283	4058546002497	1903508
14	360	240	1	1	4932459284	4058546002503	1903509
16	360	240	1	1	4932459285	4058546002510	1903510
18	360	240	1	1	4932459286	4058546002527	1903511
Universal støvsuger-adapter.			1	1	4931416173	4002395805501	

## SDS-plus borekroner

Borekroner til borehammere op til 4 kg. M 16 x 2 gevind (kræver skaft og pilotbor).

Alle TCT borekronerne har M 16 x 2 spindelgevind og passer til både SDS-plus og Hex 11 fæste. Kræver adapter og pilotbor

Kræver adapter og pilotbor. Fremstillet i Tyskland

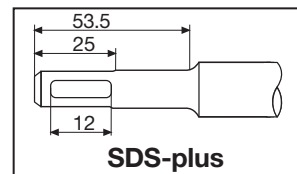
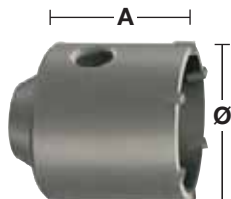

Ø (mm)	Total længde (mm) A	Antal pr. pakke	Ordre antal	Varenummer	EAN-kode	TUN Nr.
35	58	1	1	4932344478	4002395312559	5677791
50	58	1	1	4932344479	4002395312566	5677792
65	50	1	1	4932344480	4002395312573	5677793
68	50	1	1	4932399099	4002395357031	1600348
82	50	1	1	4932344481	4002395312580	5677795
90	50	1	1	4932344482	4002395312597	5677796

## TCT borekronesæt

Indhold: TCT borekrone, 105 mm SDS-plus adapter, TCT pilotbor Ø 8 x 120 mm og unbraconøgle.

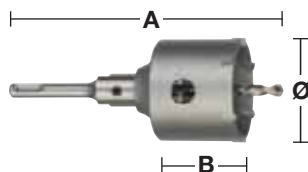

Ø (mm)	Total længde (mm) A	Arbejds længde (mm) B	Antal pr. pakke	Ordre antal	Varenummer	EAN-kode	TUN Nr.
65	182	50	4	1	4932399295	4002395359097	1600318
68	182	50	4	1	4932399296	4002395359103	1600321
82	182	50	4	1	4932399297	4002395359110	1600335

## TCT borekroneadaptere

Unbraconøgle medfølger til både SDS-plus og Hex adaptere. Pilotbor påkrævet.

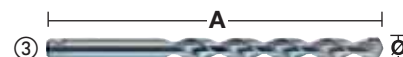
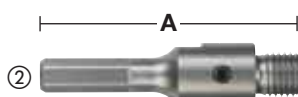
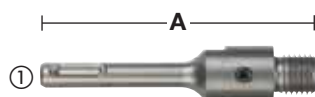

Beskrivelse	Optagelse	Ø (mm)	Total længde (mm) A	Antal pr. pakke	Ordre antal	Varenummer	EAN-kode	TUN Nr.
① SDS-plus adapter.	SDS-Plus		105	2	1	4932399966	4002395366255	1600097
① SDS-plus adapter.	SDS-Plus		370	2	1	4932399967	4002395366262	1600099
② Hex adapter.	11 mm Hex		90	2	1	4932399968	4002395366279	1600096
③ TCT pilotbor til brug i murværk / beton m.m.		8	120	1	1	4932399125	4002395357291	1600373
③ TCT pilotbor med konisk skaft til ældre adaptere. IKKE EGNET til ovenstående adaptere.		10	100	1	1	4932399020	4002395356058	1600372

# TCT universale hulsave

TCT universale hulsave er ideelle til elektrikere, tømrere, køkkenmontører og alle beslægtede erhverv, der beskæftiger sig med varme, ventilation og blikkenslagerarbejde.

TCT universale hulsave er designet for brug i et bredt udvalg af materiale som:

- Mursten\* – passer til både massive og porøse mursten
- Leca-sten\*, middelhårde blokke og slaggebetonblokke
- Bløde cementblokke med hårdhed op til 30 N/mm<sup>2</sup>
- Blødt træ, spånplader, finér, medium pressede fibreplader (MDF)
- Plastik og plastbelagte plader (laminat)
- Gips/gipsplader

Anvendelsesområder:

- Installation af elektriske stikdåser
- Montering af spots og downlights
- Gennemboring til kabler, vandrør og centralvarme
- Huller til ventilation og udsugning

\* Ikke velegnede til brug i hårde materialer som beton, granit, natursten og hærdede mursten over 30 N/mm<sup>2</sup> i hårdhed.

TCT universale hulsave kan anvendes i borehammere med SDS-plus optagelse og alle bore-/slagboremaskiner, både elektriske og AKKU.

Vigtigt: Slagfunktionen skal være slået fra når disse hulsave anvendes.



## Egenskaber

### ① Robust og slidstærk

Tænder i hårdmetal nedsvalet i kernen sikrer en stærkere materialebinding og færre knækkede tænder.

### ② FIXTEC adapter

Der er 2 typer adaptere tilgængelige, (1) standard Hex fæstet til slagboremaskiner/borehammere med ledning eller batteri, og (2) SDS-plus adapter til pneumatiske borehammere. Begge adaptere leveres med innovativ selvluukkende FIXTEC mekanisme for at sikre pilotboret, og for at undgå at bore for. Fastspændingsfladerne gør det let at afmontere hulsaven fra FIXTEC adapteren.

### ③ Beskyttelse

TCT universale hulsave må kun benyttes uden slag-/hammerfunktion. Men ved brug af FIXTEC

SDS-plus adapteren har dette ingen betydning og vil ikke skade hulsaven, da FIXTEC SDS-plus adapteren er specielt designet med kortere fæste, så at hammerfunktionen ikke vil have nogen effekt.

### ④ Transport af materiale

Stor åbning for at sikre effektiv transport af borestøv.

### ⑤ Hulsaven

Letvægtskonstruktion med tynde vægge giver mindre modstand samt hurtigere og renere boring med færre vibrationer.

### ⑥ Pilotbor

Tilgængelig i HSS til brug i træ/plast eller i hårdmetal til brug i murværk.

## TCT universale hulsave

Alle TCT universale hulsave har M 16 gevind og passer både til FIXTEC SDS-plus og Hex 11 fæste. FIXTEC-adaptor og pilotbor kræves. Produceret i Tyskland.

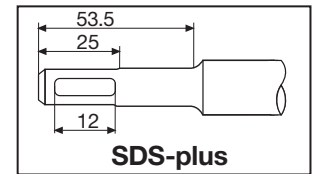

Ø (mm)	Totallængde (mm) A	Antal tænder	Antal pr. pakke	Ordre antal	Varenummer	EAN-kode	TUN Nr.
25	60	3	1	1	4932399100	4002395357048	1622944
30	60	3	1	1	4932399101	4002395357055	1622945
35	60	3	1	1	4932399102	4002395357062	1622946
40	60	3	1	1	4932399103	4002395357079	1622947
45	60	3	1	1	4932399104	4002395357086	1622948
50	60	3	1	1	4932399105	4002395357093	1622949
55	60	3	1	1	4932399106	4002395357109	1622950
60	60	5	1	1	4932399108	4002395357123	1622951
63	60	5	1	1	4932399109	4002395357130	1622952
65	60	5	1	1	4932399110	4002395357147	1622953
68	60	5	1	1	4932399111	4002395357154	1622954
70	60	5	1	1	4932399112	4002395357161	1622955
74	60	5	1	1	4932399114	4002395357185	1622956
76	60	5	1	1	4932399115	4002395357192	1622957
80	60	5	1	1	4932399117	4002395357215	1622958
85	60	5	1	1	4932399118	4002395357222	1622959
90	60	5	1	1	4932399119	4002395357239	1622960
105	60	6	1	1	4932399120	4002395357246	1622943

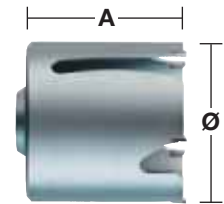

## TCT universalt hulsavsæt

Indhold: TCT universal hulsav, forsænker, 180 mm SDS-plus adapter og TCT pilotbor Ø 8 x 200 mm. Forsænkeren kan afmonteres for brug i træ og mursten.

Ø (mm)	Totallængde (mm) A	Arbejds længde (mm) B	Antal pr. pakke	Ordre antal	Varenummer	EAN-kode	TUN Nr.
68	205	60	4	1	4932399298	4002395359127	1600338

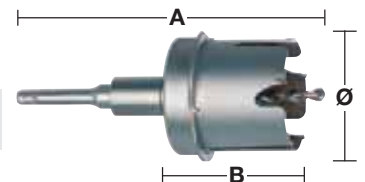

## Forsænker

Forsænker – Passer til Ø 68 mm hulsave. Perfekt til montering af stikdåser (europæiske standard) i gipsvægge.

Ø (mm)	Maks. skæredybde (mm) A	Antal tænder	Antal pr. pakke	Ordre antal	Varenummer	EAN-kode	TUN Nr.
68	2	3	1	1	4932399127	4002395357314	1600753



## Systemtilbehør til TCT universale hulsave

Både SDS-plus og Hex 11 adaptore kræver pilotbor.

Beskrivelse	Optagelse	Ø (mm)	Totallængde (mm) A	Antal pr. pakke	Ordre antal	Varenummer	EAN-kode	TUN Nr.
① FIXTEC adapter.	SDS-Plus		118	1	1	4932399121	4002395357253	1600717
① FIXTEC adapter.	SDS-Plus		220	1	1	4932399134	4002395357406	1600719
① FIXTEC adapter.	SDS-Plus		370	1	1	4932399122	4002395357260	1600094
② FIXTEC adapter.	11 mm Hex		118	1	1	4932399123	4002395357277	1600093
② FIXTEC adapter.	11 mm Hex		370	1	1	4932399124	4002395357284	1600714
③ TCT pilotbor til brug i murværk / beton m.m.		8	120	1	1	4932399125	4002395357291	1600373
④ HSS pilotbor til brug i træ og plast.		7.4	120	1	1	4932399126	4002395357307	1600371

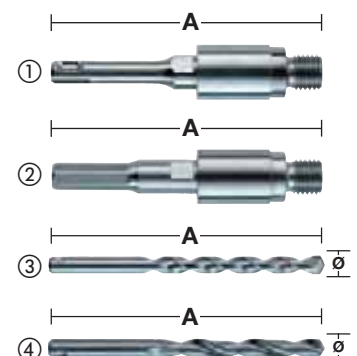

SDS-MAX HAMMERBOR

# HURTIGERE BORING, LÆNGERE LEVETID

DEN NYE GENERATION  
AF SDS-MAX KARBID  
HAMMERBOR LEVERER



**VARIABEL SPIRAL  
GEOMETRI**  
FOR HURTIGERE  
BORING



**FORSTÆRKET  
BORSPIRAL**  
LAVE VIBRATIONER  
OG FÆRRE BRUD



**4X90° SPIDS  
GEOMETRI**  
LEVERER BEDSTE  
YDELSE I FORSTÆRKET  
BETON OG SIKKER  
RUNDE HELT HULLER



**BREAKER  
POINTS**  
NEDBRYDER  
MATERIALET  
MERE EFFEKTIVT



**CENTRERINGS-  
SPIDS**  
REDUCERER VANDRING  
MARKANT UNDER  
BORING



**BESKYTTELSE MOD  
ARMERINGSJERN**  
FORHINDRER SKADE  
ELLER  
BLOKERING VED  
KONTAKT

OP TIL  
**25%**  
HURTIGERE  
VS TIDLIGERE  
GENERATION

Hurtigere boring og runde huller selv ved kontakt med armeringsjern i beton

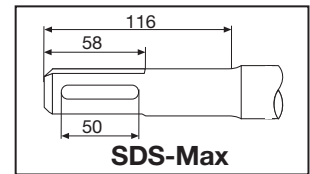
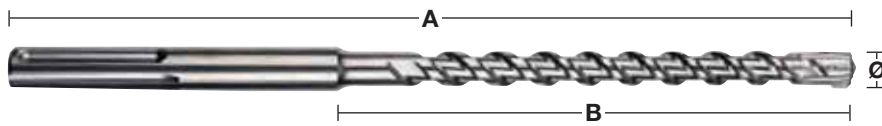

SDS-MAX

**SDS-Max / 21 mm K-Hex - bor med 4 skær**
**NYHED**

Ø (mm)	Total længde (mm) A	Arbejdslængde (mm) B	Forbor	Antal pr. pakke	Ordre antal	Varenummer	EAN-kode	TUN Nr.
12	340	200		1	1	4932352750	4002395374083	1486873
12	540	400	✓	1	1	4932352751	4002395374090	1486879
12	690	550		1	1	4932430727	4002395383887	1760817
14	340	200		1	1	4932352752	4002395374106	1486880
14	540	400	✓	1	1	4932352753	4002395374113	1486881
15	340	200		1	1	4932352754	4002395374120	1486882
15	540	400	✓	1	1	4932352755	4002395374137	1486883
16	340	200		1	1	4932352756	4002395374144	1486884
16	540	400	✓	1	1	4932352757	4002395374151	1486888
16	940	800	✓	1	1	4932352758	4002395374168	1486889
16	1320	1180	✓	1	1	4932352759	4002395374175	1486890
18	340	200		1	1	4932352760	4002395374182	1486891
18	540	400	✓	1	1	4932352761	4002395374199	1486892
18	940	800	✓	1	1	4932352762	4002395374205	1486894
18	1320	1180	✓	1	1	4932352763	4002395374212	1486895
20	320	200		1	1	4932352764	4002395374229	1486896
20	520	400	✓	1	1	4932352765	4002395374236	1486897
20	920	800	✓	1	1	4932352766	4002395374243	1486898
20	1320	1200	✓	1	1	4932352767	4002395374250	1486899
22	320	200		1	1	4932352768	4002395374267	1486902
22	520	400	✓	1	1	4932352769	4002395374274	1486903
22	920	800	✓	1	1	4932352770	4002395374281	1486905
22	1320	1200	✓	1	1	4932352771	4002395374298	1486906
24	320	200		1	1	4932352772	4002395374304	1486907
24	520	400	✓	1	1	4932352773	4002395374311	1486909
25	320	200		1	1	4932352774	4002395374328	1486910
25	520	400	✓	1	1	4932352775	4002395374335	1486911
25	920	800	✓	1	1	4932352776	4002395374342	1486912
25	1320	1200	✓	1	1	4932352777	4002395374359	1486913
26	520	400		1	1	4932430728	4002395383894	1760819
28	370	250		1	1	4932352778	4002395374366	1486914
28	570	450	✓	1	1	4932352779	4002395374373	1486915
28	670	550	✓	1	1	4932352780	4002395374380	1486916
28	920	800	✓	1	1	4932352781	4002395374397	1486918
28	1320	1200	✓	1	1	4932352782	4002395374403	1486920
30	370	250		1	1	4932352783	4002395374410	1486921
30	570	450		1	1	4932352784	4002395374427	1486922
30	920	800		1	1	4932430729	4002395383900	1760822
32	370	250		1	1	4932352785	4002395374434	1486923
32	570	450		1	1	4932352786	4002395374441	1486924
32	920	800	✓	1	1	4932352787	4002395374458	1486925
32	1320	1200	✓	1	1	4932352788	4002395374465	1486926
35	370	250		1	1	4932352789	4002395374472	1486928
35	570	450		1	1	4932352790	4002395374489	1486929
35	920	800	✓	1	1	4932352791	4002395374496	1486930
38	370	250		1	1	4932352792	4002395374502	1486931
38	570	450		1	1	4932352793	4002395374519	1486932
40	370	250		1	1	4932352794	4002395374526	1486933
40	570	450	✓	1	1	4932352795	4002395374533	1486934
40	920	800	✓	1	1	4932352796	4002395374540	1486936
40	1320	1200	✓	1	1	4932352797	4002395374557	1486937
45	570	450		1	1	4932352798	4002395374564	1486938
45	920	800		1	1	4932430730	4002395383917	1760823
50	570	450		1	1	4932430731	4002395383924	1760824
52	570	450		1	1	4932352799	4002395374571	1486939
<b>Sæt med 5 SDS-Max hammerbor.</b>								
Ø 16 / 18 x 540 mm og Ø 20 / 22 / 25 x 520 mm.				5	1	4932352800	4002395374588	1486940



## Støvfrit SDS-Max Bor

- Hurtigere og mere effektiv grundet fjernelse af støv.
- Effektiv boring i et mere sikkert støvfrit arbejdsmiljø.
- Borets hoved holdes køligt og får dermed længere levetid.
- 4-skærs design forhindrer fastkøring ved kontakt med armeringsjern.
- Præcise runde huller, produceret i henhold til PGM specifikationer.
- Universalt system passer de fleste alm. støvsugere med en slangediameter mellem 32 og 38 mm.

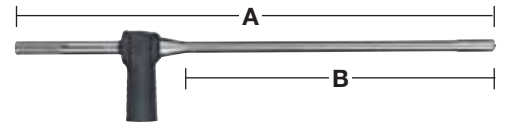

Ø (mm)	Total længde (mm) A	Arbejds længde (mm) B	Antal pr. pakke	Ordre antal	Varenummer	EAN-kode	TUN Nr.
16	600	400	1	1	4932459287	4058546002534	1903512
18	600	400	1	1	4932459288	4058546002541	1903513
20	600	400	1	1	4932459289	4058546002558	1903514
22	600	400	1	1	4932459290	4058546002565	1903515
24	600	400	1	1	4932459291	4058546002572	1903516
25	600	400	1	1	4932459292	4058546002589	1903517
28	600	400	1	1	4932459293	4058546002596	1903518
28	900	900	1	1	4932459294	4058546002602	1903519
30	600	400	1	1	4932459295	4058546002619	1903520
30	900	700	1	1	4932459296	4058546002626	1903521
32	600	400	1	1	4932459297	4058546002633	1903522
32	900	700	1	1	4932459298	4058546002640	1903523
35	600	400	1	1	4932459299	4058546002657	1903524
35	900	700	1	1	4932459300	4058546002664	1903525

Universal støvsuger-adapter.



## SDS-Max TCT tunnelbor – komplet ud i et

- I ét massivt stykke stål.
- Forlænget levetid.
- Passer til alle SDS-Max borehammere.
- Fremstillet i Tyskland.
- Vario tunnelbor (inkl. Gevindskaft).

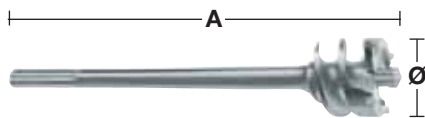
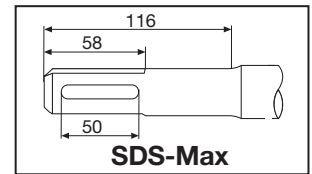

Ø (mm)	Totallængde (mm) A	Antal pr. pakke	Ordre antal	Varenummer	EAN-kode	TUN Nr.
45	550	1	1	4932373892	4002395353217	1624158
45	990	1	1	4932399366	4002395359837	1624161
55	550	1	1	4932373893	4002395353224	1624187
55	990	1	1	4932399368	4002395359851	1624192
65	550	1	1	4932373894	4002395353231	1846316
65	990	1	1	4932399370	4002395359875	1846317
80	550	1	1	4932373895	4002395353248	1846320
80	990	1	1	4932399372	4002395359899	1846320

## SDS-Max TCT kernebor – ét solidt stykke

- I ét massivt stykke stål.
- Forlænget levetid.
- Leveres med pilotbor og demonteringsværktøj.
- Passer til alle SDS-Max borehammere.
- Fremstillet i Tyskland.

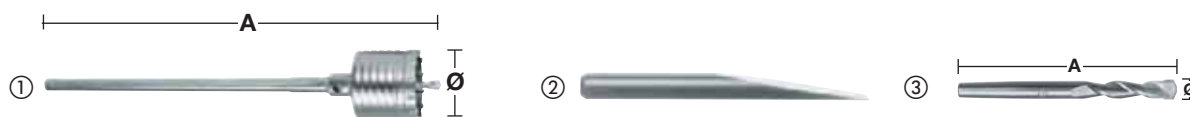

Beskrivelse	Ø (mm)	Totallængde (mm) A	Antal pr. pakke	Ordre antal	Varenummer	EAN-kode	TUN Nr.
①	50	290	1	1	4932399373	4002395359905	1600754
	50	550	1	1	4932373884	4002395353132	1600305
	68	290	1	1	4932399374	4002395359912	1600755
	68	550	1	1	4932373885	4002395353149	1600307
	80	290	1	1	4932399375	4002395359929	1600756
	80	550	1	1	4932373886	4002395353156	1600313
	100	550	1	1	4932373888	4002395353170	1600202
	125	550	1	1	4932373889	4002395353187	1600203
	150	550	1	1	4932373890	4002395353194	1600204
② Demonteringsværktøj			1	1	4932399021	4002395356065	1600374
③ Pilotbor.	11	120	1	1	4932245967	4002395307111	5677785

## SDS-Max TCT kernebor - 2-delt

Uegnet til borehammere > 10 kg.  
 Produceret i Tyskland.

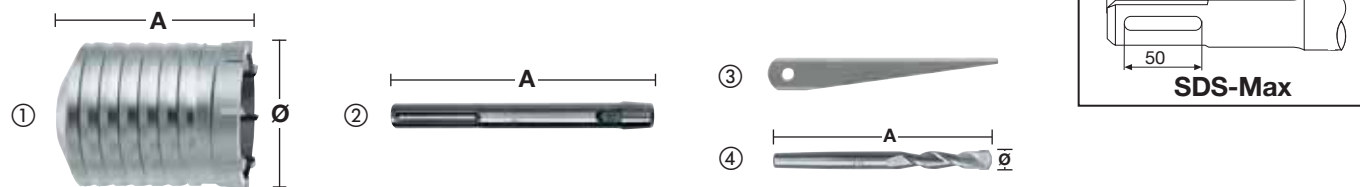

Beskrivelse	Ø (mm)	Totallængde (mm) A	Antal pr. pakke	Ordre antal	Varenummer	EAN-kode	TUN Nr.
①	40	100	1	1	4932245992	4002395307180	5677487
	50	100	1	1	4932430732	4002395383931	1760827
	60	100	1	1	4932430733	4002395383948	1760828
	65	100	1	1	4932245994	4002395307203	5677490
	68	100	1	1	4932430734	4002395383955	1760829
	80	100	1	1	4932245995	4002395307210	5677491
	90	100	1	1	4932430735	4002395383962	1760831
	100	100	1	1	4932367304	4002395336432	5677481
	125	100	1	1	4932367306	4002395336456	5677483
	150	100	1	1	4932367308	4002395336470	5677485
② Skaft - SDS-Max.		180	1	1	4932343667	4002395315932	5676425
		450	1	1	4932343670	4002395315949	5676426
③ Demonteringsværktøj.			1	1	4932604214	4002395311231	5676503
④ Pilotbor.	11	120	1	1	4932245967	4002395307111	5677785

## Adapter



Beskrivelse	Værktøjsoptagelse	Maskinens fæste	Antal pr. pakke	Ordre antal	Varenummer	EAN-kode	TUN Nr.
Adaptore.	SDS-Max	SDS-Plus	1	1	4932359490	4002395325795	5676399

## SDS-Max vario forlængersystem

- Fleksibelt system: kan forlænges til variable længder i kombination med kernebor eller tunnelbor. Vi anbefaler et maksimum af 3 forlængere.
- Omkostningseffektiv: De forskellige størrelser på bor udskiftes nemt og enkelt og sættes hurtigt sammen.
- Passer til borehammere på op til 8 kg
- Vario tunnelbor (leveres med gevind)

Beskrivelse	Ø (mm)	Totallængde (mm) A	Antal pr. pakke	Ordre antal	Varenummer	EAN-kode	TUN Nr.
① SDS-Max adapter		195	1	1	<b>4932430736</b>	4002395383979	1760832
② Vario forlængere inkl. gevindtap	25	280	1	1	<b>4932430737</b>	4002395383986	1760833
③ Vario gevindtap			1	1	<b>4932430738</b>	4002395383993	1760835
④ Vario gevindtap konisk ende 1:8 til TCT kernebor			1	1	<b>4932430748</b>	4002395384099	1760855
⑤ TCT kernebor.	40	100	1	1	<b>4932245992</b>	4002395307180	5677487
	50	100	1	1	<b>4932430732</b>	4002395383931	1760827
	60	100	1	1	<b>4932430733</b>	4002395383948	1760828
	65	100	1	1	<b>4932245994</b>	4002395307203	5677490
	68	100	1	1	<b>4932430734</b>	4002395383955	1760829
	80	100	1	1	<b>4932245995</b>	4002395307210	5677491
	90	100	1	1	<b>4932430735</b>	4002395383962	1760831
	100	100	1	1	<b>4932367304</b>	4002395336432	5677481
	125	100	1	1	<b>4932367306</b>	4002395336456	5677483
	150	100	1	1	<b>4932367308</b>	4002395336470	5677485
⑥ Demonteringsværktøj.			1	1	<b>4932604214</b>	4002395311231	5676503
⑦ Pilotbor.	11	120	1	1	<b>4932245967</b>	4002395307111	5677785
⑧ Vario tunnelbor (leveres med gevind)	30	150	1	1	<b>4932430739</b>	4002395384006	1760837
	35	150	1	1	<b>4932430740</b>	4002395384013	1760838
	40	150	1	1	<b>4932430743</b>	4002395384044	1760847
	45	150	1	1	<b>4932430744</b>	4002395384051	1760849
	55	150	1	1	<b>4932430745</b>	4002395384068	1760850
	60	150	1	1	<b>4932430741</b>	4002395384020	1760840
	68	150	1	1	<b>4932430746</b>	4002395384075	1760852
	80	150	1	1	<b>4932430747</b>	4002395384082	1760853
	90	150	1	1	<b>4932430742</b>	4002395384037	1760846

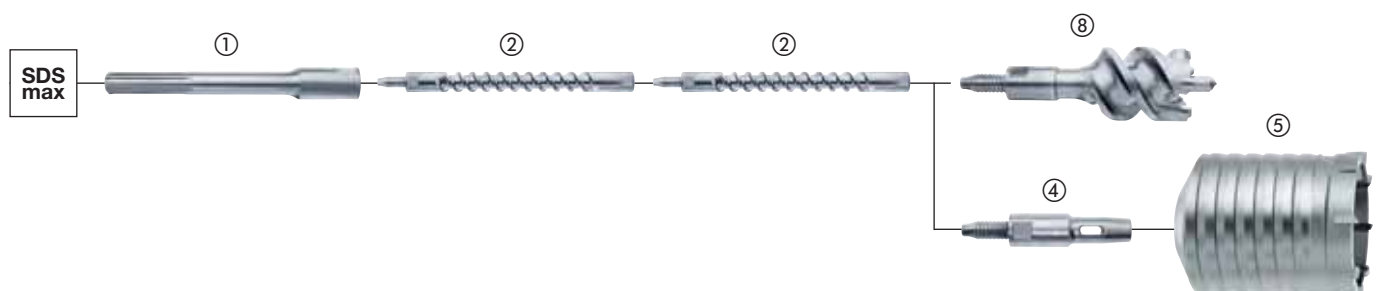
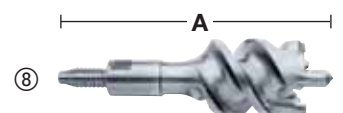
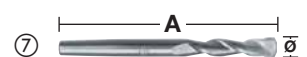
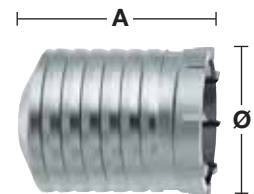
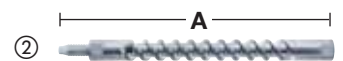

# Drill Connect

Det innovative og patenterede Drill Connect system er den ultimative løsning til alle der ønsker større fleksibilitet ved boring af store diametre.

## Fleksibel:

Drill Connect fungerer som et link mellem maskine og hammerbor. I den ene ende passer systemet til alle bor, borekroner og tunnelbor med SDS-Max fæste. I den anden ende, mellem maskinen og Drill Connect, er der plads til forlængere i flere forskellige længder.

## Universal:

Forlængerne kan fås i flere forskellige længder til borehammere med enten SDS-Max, Spline eller 19 mm Hex. Korte eller lange – valget er dit!

## Besparende:

Professionelle brugere har brug for både korte og lange bor, og afhængig af arbejdsopgaven, også nogle gange i samme diameter. Men nu kan antallet af bor reduceres ved hjælp af Drill Connect systemet, der gør det muligt at skifte mellem forskellige diametre og længder på en enkel og hurtigt måde. Derfor kan du nu høste fordelene af kun at købe korte bor, som er billigere, for så at øge længden med prisgunstige forlængere som passer til alle bor. Det betyder at værktøjskassen bliver lettere og mere overskuelig med færre dele.



## 100% kraft:

Drill Connect sikrer en hurtig og sikker forbindelse mellem maskinen og boret, og sikrer derfor at 100% af slagkraften når frem til borspidsen.



## Lavere vægt:

Kombinationen med et kort bor og en forlænger med en diameter på 18 mm diameter, reducerer den samlede vægt med op til 15%.

- Det anbefales at rengøre Drill Connect for betonstøv og regelmæssigt smøre den med fedt (ID nr. 4932352273).
- Drill Connect er kun egnet til bor med en diameter over 32 mm og borehammere op til 8 kg.

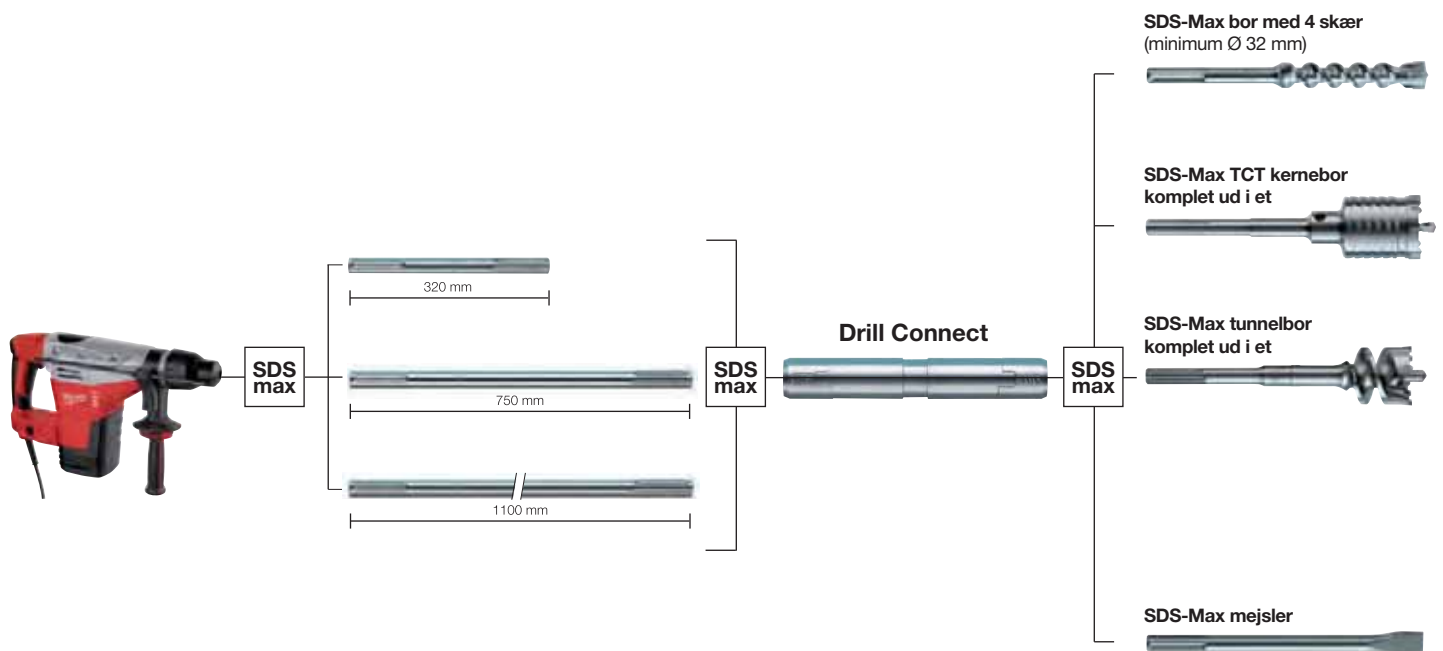

## Drill Connect

Passer til bor med en diameter over 32 mm.  
Til borehammere op til 8 kg.

Beskrivelse	Værktøjsop-tagelse	Drill Connect fæste	Totallængde (mm) A	Antal pr. pakke	Ordre antal	Varenummer	EAN-kode	TUN Nr.
Drill Connect.	SDS-Max	SDS-Max	190	1	1	4932399128	4002395357321	1600088

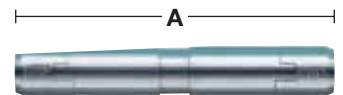

## Forlængere

Beskrivelse	Værktøjsop-tagelse	Drill Connect fæste	Længde (mm) A	Antal pr. pakke	Ordre antal	Varenummer	EAN-kode	TUN Nr.
SDS-Max forlænger.	SDS-Max	SDS-Max	320	1	1	4932399242	4002395358533	1600751
SDS-Max forlænger.	SDS-Max	SDS-Max	750	1	1	4932399129	4002395357338	1600752
SDS-Max forlænger.	SDS-Max	SDS-Max	1100	1	1	4932399243	4002395358540	1600750

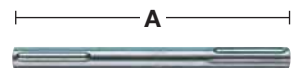

## Smørelse

Smørelsen er specielt fremstillet til at smøre og beskytte både værktøj og tilbehør.

Påfør let direkte ved borets, mejslens eller borekronens optagelsesområde for at øge værktøjets og tilbehørets levetid.

Indeholder 50 gram

Beskrivelse	Antal pr. pakke	Ordre antal	Varenummer	EAN-kode	TUN Nr.
Smørelse.	1	1	4932352273	4002395369324	1315153
Diskdisplay (indeholder 15 x smørelse 4932352273).	15	1	4932459598	4058546027704	



# Mejsler

Bag hver Milwaukee® mejsel ligger 150 års erfaring i industriel ekspertise. Vi ved hvad der skal til for at producere de bedste mejsler. En mejsel af god kvalitet skal kunne tåle den daglige belastning som diverse nedbrydningsopgaver på byggepladsen kræver. Det kræver en mejsel med et lavt slitageniveau, høj slagstyrke og elasticitet, som forhindrer at mejslen ødelægges.

Med ovenstående i tankerne bliver der lagt stor vægt på, at man bruger de rigtige råmaterialer samt de nyeste produktionsteknikker.

Grundmaterialet består af en specielt defineret stållegering. Hver mejsel gennemgår en produktionsproces med støbning, spidsning, forstærkning, hærdning og afpudsning.

Mejslerne bliver meget præcist formet ved brug af traditionelle støbefærdigheder i kombination med avanceret maskineri for den specifikke spidskonstruktion.

Varmeprocessen er fuldstændigt tillukket og computerstyret for, at sikre et ensartet resultat, hvilket garanterer at hele mejslen har en hårdhed på 55 HRC. Hærdningsprocessen danner en forstærket, heldækkende overflade som gør mejslen slagstærk, mere slidstærk og giver mejslen den påkrævede elasticitet.

Mejslen går derefter gennem en afsluttende afpudsningsproces som giver mejslen en lettere ru overflade og en speciel rustbeskyttende behandling.

Til sidst bliver hver mejsel lasermærket med Milwaukee® logo, så den let kan genkendes.

For at sikre lang levetid kan alle Milwaukee® mejslerne genslibes igen og igen.

Milwaukee® mejslerne står for 100% kvalitet.

Produceret i Tyskland.

① Konveks spidskonstruktion for optimal gennemtrængning, mindre binding og nemmere genslibning.

② En stærk og støddæmpende mejsel. Fremstillet af førsteklasses legeret stål.

③ Fæstet er maskineret for præcise tolerancer, samt for at sikre mindre slidage på både mejsel og maskine.

④ Afrundede kanter forhindrer at fæstet beskadiges.

⑤ Slagfladen er maskineret flad, så 100% af slagenergien forplantes til spidsen.

## Tips til vedligeholdelse

1. Smør fæstet regelmæssigt (Milwaukee® smøremiddel, varenummer 4932352273).
2. Hold værktøjsoptagelsen fri for støv.
3. Udsæt ikke mejslen for overdrevent sidetryk. Må ikke bruges som koblen.
4. Opbevar ikke mejslen udendørs ved temperaturer under frysepunktet. Hvis det alligevel sker, skal mejslen varmes op før den anvendes. Rustne mejsler har større risiko for træthedsbrud.

## SDS-Plus mejsler

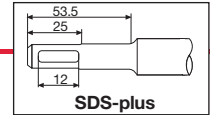

### SDS-Plus tynde spidsmejsler

Tynde mejsler optimeret til batteridrevne værktøjer  
 Dobbelt så langt smedet stykke som på standard mejsler giver længere levetid  
 Gennemgående 10mm skaft optimeret til akku-maskiner op til 5 J.  
 Let håndtering ved arbejde over hovedhøjde

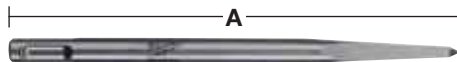

Total længde (mm) A	Klinge bredde (mm)	Antal pr. pakke	Ordre antal	Varenummer	EAN-kode	TUN Nr.
180	-	1	1	4932451731	4002395276813	1883197

### SDS-Plus Spidsmejsler

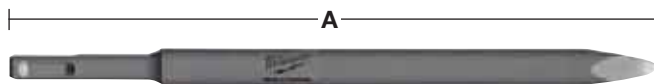

Total længde (mm) A	Klinge bredde (mm)	Antal pr. pakke	Ordre antal	Varenummer	EAN-kode	TUN Nr.
250	-	1	1	4932339625	4002395304813	5934667

### SDS-Plus selvslibende spidsmejsler

Op til 2x længere levetid i forhold til standard mejsler  
 Længere spids giver længere levetid  
 Spidsen forbliver spids gennem mejslens levetid  
 Det forstærkede hoved holder sin form markant længere  
 Med sin selvslibende funktion holder mejslerne produktiviteten oppe uden nedbrud

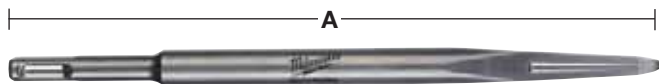

Total længde (mm) A	Klinge bredde (mm)	Antal pr. pakke	Ordre antal	Varenummer	EAN-kode	TUN Nr.
250	-	1	1	4932459279	4058546002459	1903534

### SDS-Plus tynde fladmejsler

Tynde mejsler optimeret til batteridrevne værktøjer (maks. 5J)  
 Dobbelt så langt smedet stykke end alm. mejsler giver længere levetid.  
 Hele mejslen er 10 mm i diameter for maksimal holdbarhed.  
 Let at arbejde med ved trang plads

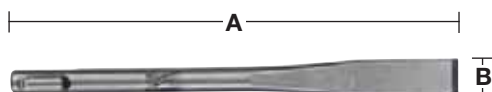

Total længde (mm) A	Klinge bredde (mm) B	Antal pr. pakke	Ordre antal	Varenummer	EAN-kode	TUN Nr.
180	14	1	1	4932451732	4002395276820	1883198



## SDS-Plus mejsler

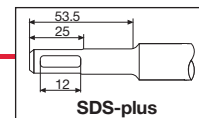

### SDS-Plus fladmejsel

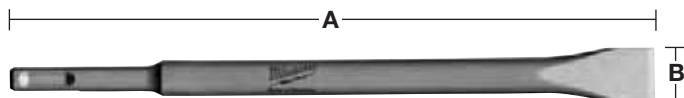

Totallængde (mm) A	Klingebredde (mm) B	Antal pr. pakke	Ordre antal	Varenummer	EAN-kode	TUN Nr.
250	20	1	1	4932339626	4002395304820	5934666

### SDS-Plus selvslibende fladmejsel

Op til 2x længere levetid end standard mejsler  
 Længere spids giver bedre levetid  
 Spidsen forbliver spids gennem mejslens levetid  
 Det forstærkede hoved holder sin form markant længere  
 Med sin selvslibende funktion holder mejslerne produktiviteten oppe uden nedbrud

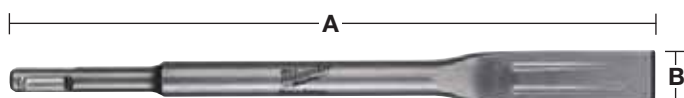

Totallængde (mm) A	Klingebredde (mm) B	Antal pr. pakke	Ordre antal	Varenummer	EAN-kode	TUN Nr.
250	20	1	1	4932459280	4058546002466	1903535

### SDS-Plus Bredmejsler

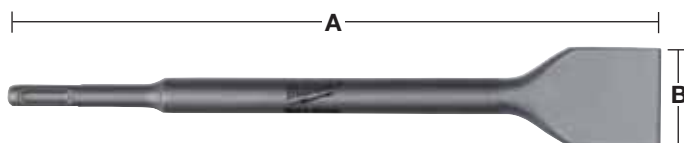

Totallængde (mm) A	Klingebredde (mm) B	Antal pr. pakke	Ordre antal	Varenummer	EAN-kode	TUN Nr.
250	40	1	1	4932367146	4002395334377	5664711

### SDS-Plus mejselsæt



Beskrivelse	Antal pr. pakke	Ordre antal	Varenummer	EAN-kode	TUN Nr.
Mejselsæt med 3 mejsler (længde 250 mm) 1 x spidsmejsel, 1 x fladmejsel, 1 x bredmejsel.	3	1	4932430001	4002395376629	1579637

## SDS-Plus mejsler

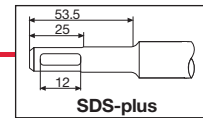

### SDS-Plus Flisemejsel

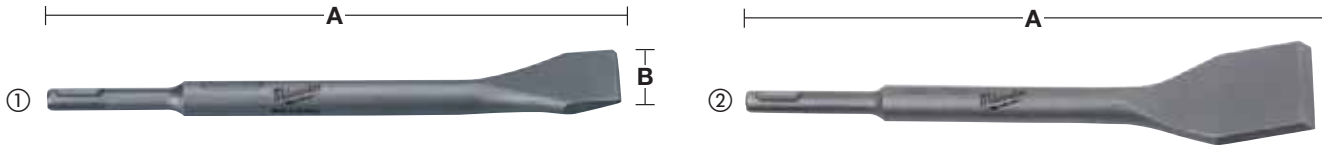

Optimal til afhugning af fliser og puds på vægge.

	Total længde (mm) A	Klinge bredde (mm) B	Antal pr. pakke	Ordre antal	Varenummer	EAN-kode	TUN Nr.
①	250	40	1	1	4932353424	4002395320202	5994213
②	250	50	1	1	4932352343	4002395370023	1381183

### SDS-Plus Hulmejsel

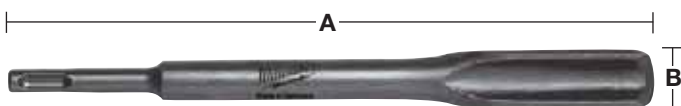

	Total længde (mm) A	Klinge bredde (mm) B	Antal pr. pakke	Ordre antal	Varenummer	EAN-kode	TUN Nr.
	250	25	1	1	4932339627	4002395304837	5664712

### SDS-Plus Bred flisemejsel

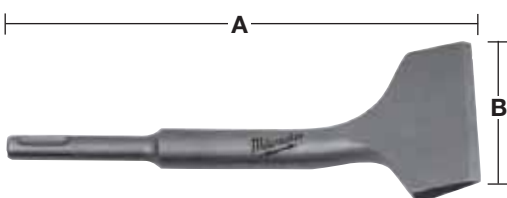

	Total længde (mm) A	Klinge bredde (mm) B	Antal pr. pakke	Ordre antal	Varenummer	EAN-kode	TUN Nr.
	165	75	1	1	4932352344	4002395370030	1381186

### SDS-Plus Væg- / gulvskraber

Til afskrabning af lim, maling og løs puds.

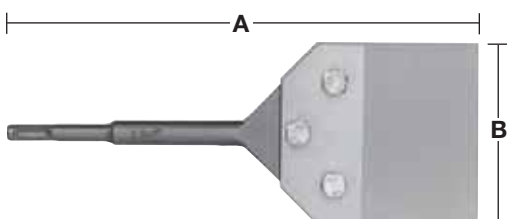

Beskrivelse	Total længde (mm) A	Bredde (mm) B	Antal pr. pakke	Ordre antal	Varenummer	EAN-kode	TUN Nr.
Komplet gulvrensningværktøj.	250	100	1	1	4932352919	4002395375776	1531000
Ekstra 1 mm skrabeblad med 3 x bolte / møtrikker.			1	1	4932352920	4002395375783	1531003

## SDS-Max mejsler

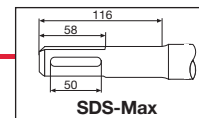

### SDS-Max HP selvslibende spidsmejsel

Op til 2x længere levetid i forhold til standard mejsler

Længere spids giver længere levetid

Spidsen forbliver spids gennem mejslens levetid og minimerer derfor behovet for omslibning.

Det forstærkede hoved holder sin form markant længere

Med sin selvslibende funktion holder mejslerne produktiviteten uden nedbrud

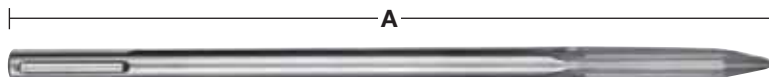

Totallængde (mm) A	Klingebredde (mm)	Antal pr. pakke	Ordre antal	Varenummer	EAN-kode	TUN Nr.
400	-	1	1	4932459281	4058546002473	1903536
400	-	20	1	4932459342	4058546010034	1903537

### SDS-MAX Spidsmejsler

Perfekt til en lang række nedbrydningsopgaver i beton eller slagbetonblokke.

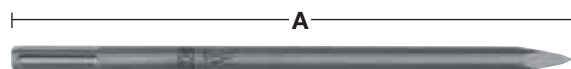

Totallængde (mm) A	Klingebredde (mm)	Antal pr. pakke	Ordre antal	Varenummer	EAN-kode	TUN Nr.
280	-	1	1	4932343734	4002395317509	5677699
400	-	1	1	4932343735	4002395317516	5956520
400	-	20	1	4932399302	4002395359165	1624077
600	-	1	1	4932343736	4002395317523	5956521

### SDS-Max HP selvslibende fladmejsel

Op til 2x længere levetid i forhold til standard mejsler

Længere spids giver længere levetid

Spidsen forbliver spids gennem mejslens levetid og minimerer derfor behovet for omslibning.

Det forstærkede hoved holder sin form markant længere

Med sin selvslibende funktion holder mejslerne produktiviteten oppe uden nedbrud

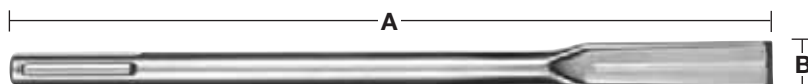

Totallængde (mm) A	Klingebredde (mm) B	Antal pr. pakke	Ordre antal	Varenummer	EAN-kode	TUN Nr.
400	25	1	1	4932459282	4058546002480	1903538
400	25	20	1	4932459343	4058546010041	1903539

## SDS-Max mejsler

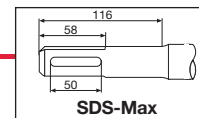

### SDS-Max Fladmejsler

Perfekt til nedbrydning og udhugning i beton.

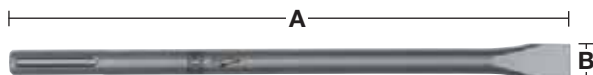

Totallængde (mm) A	Klingebredde (mm) B	Antal pr. pakke	Ordre antal	Varenummer	EAN-kode	TUN Nr.
280	25	1	1	4932343737	4002395317530	5677673
400	25	1	1	4932343738	4002395317547	5956522
400	25	20	1	4932399303	4002395359172	1600737
600	25	1	1	4932343739	4002395317554	5956523

### PCHDE - Universal mejsel-støvsug

Universal støvsugnings-løsning til SDS-Max hammere af alle mærker.

Fanger over 90% af støvet fra mejslingen.

Spar værdifuld tid på rengøring.

Passer til Milwaukee® støvsugere med let og sikkert klikssystem.

Kan kun bruges med støvsugs-mejsler som vist nedenfor.

De følgende reservedele er tilgængelige for en hurtig montering: fjeder (4931328988), gummiringe (5 stk.) (4931455278), ramme (4931449576) og frontslange med plastknæse (4931455277)



Beskrivelse	Antal pr. pakke	Ordre antal	Varenummer	EAN-kode	TUN Nr.
PCHDE. Inkl. 1 x SDS-Max spidsmejsel.	1	1	4932455280	4002395247943	1883199
PCHDE. Inkl. 1 x SDS-Max fladmejsel.	1	1	4932455275	4002395247936	1883200
SDS-Max Støvsugs spidsmejsel 400 mm lang.	1	1	4932455144	4002395247981	1883201
SDS-Max Støvsugs fladmejsel 400 mm lang	1	1	4932455145	4002395247974	1883202

### SDS-Max Bredmejsler

Optimal til afhugning af fliser og puds af vægge. Fjernelse af oplageret rustent metal.

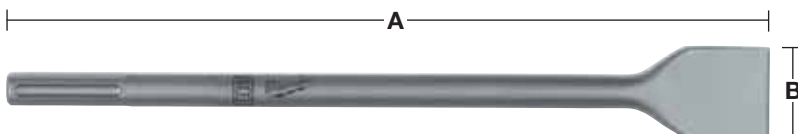

Totallængde (mm) A	Klingebredde (mm) B	Antal pr. pakke	Ordre antal	Varenummer	EAN-kode	TUN Nr.
400	50	1	1	4932343743	4002395317592	5677657
300	80	1	1	4932343744	4002395317608	5677656
300	115	1	1	4932343745	4002395317615	5677655

### SDS-Max Flisemejsel

Optimal til afhugning af fliser og puds på vægge.

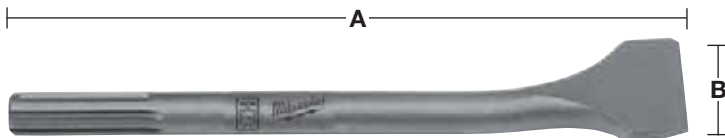

Totallængde (mm) A	Klingebredde (mm) B	Antal pr. pakke	Ordre antal	Varenummer	EAN-kode	TUN Nr.
300	80	1	1	4932399234	4002395358489	1600747

## SDS-Max mejsler

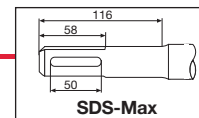

### SDS-Max Hulmejsel til rillefræsning

Udhugning af spor til el- og VVS-installationer.  
Velegnet til mursten, lecablokke og beton.

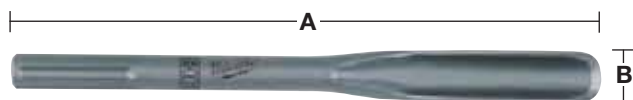

Total længde (mm) A	Klinge bredde (mm) B	Antal pr. pakke	Ordre antal	Varenummer	EAN-kode	TUN Nr.
300	26	1	1	4932343740	4002395317561	5677683

### SDS-Max Spademejsel

Skarp ende til hårde underlag som f.eks. kridt, småsten, ler og skifer.

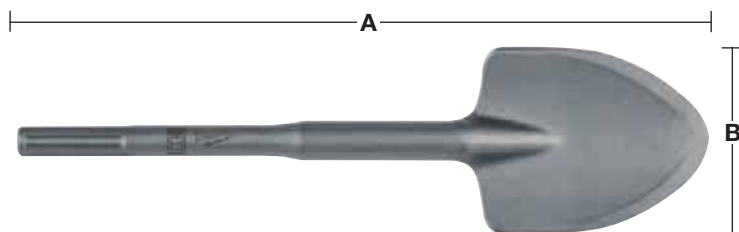

Total længde (mm) A	Klinge bredde (mm) B	Antal pr. pakke	Ordre antal	Varenummer	EAN-kode	TUN Nr.
400	110	1	1	4932343747	4002395317639	5677690

### SDS-Max Overfladebehandlingsværktøj / stampningsværktøj

Til ophugning af beton inden overfladen dækkes. Giver bedre hæfte inden nyt lag påføres. 16 tænder.

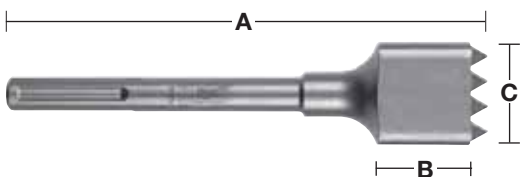

Total længde (mm) A	Arbejds længde (mm) B	Arbejdshøjde (mm) C	Antal pr. pakke	Ordre antal	Varenummer	EAN-kode	TUN Nr.
240	50	50	1	1	4932352918	4002395375769	1530998

### SDS-Max holder til jordspyd

Egnet til at skrue elektroder / jordspyd ned. Ikke egnet til jernstænger.

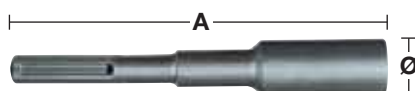

Ø (mm)	Total længde (mm) A	Antal pr. pakke	Ordre antal	Varenummer	EAN-kode	TUN Nr.
13.3	220	1	1	4932451354	4002395159031	1846326
16.6	220	1	1	4932451355	4002395159048	1846327
22.2	220	1	1	4932451356	4002395159055	1846328

## 28 mm K-Hex mejsler

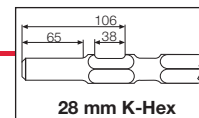

### 28 mm K-Hex spidsmejsel

**NYHED**

Til nedrivningsopgaver og til at bryde igennem og lave hul i beton. Spidsen har kanter som forbedrer egenskaberne i beton og forhindrer at mejslen kiler sig fast.

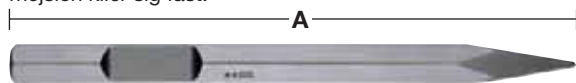

Totallængde (mm) A	Klingebredde (mm)	Antal pr. pakke	Ordre antal	Varenummer	EAN-kode	TUN Nr.
400	-	1	1	4932459774	4058546029463	1941322

### 28 mm K-Hex fladmejsel

**NYHED**

Til nedrivningsopgaver og til at lave huller i beton.



Totallængde (mm) A	Klingebredde (mm) B	Antal pr. pakke	Ordre antal	Varenummer	EAN-kode	TUN Nr.
400	35	1	1	4932459775	4058546029470	1941323

### 28 mm K-Hex flad bredmejsel

**NYHED**

80 mm fladmejsel velegnet til at skrabe og fjerne beton eller mørtel.

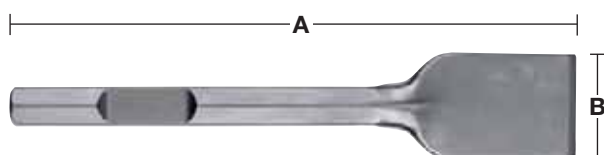

Totallængde (mm) A	Klingebredde (mm) B	Antal pr. pakke	Ordre antal	Varenummer	EAN-kode	TUN Nr.
400	80	1	1	4932459776	4058546029487	1941324

### 28 mm K-Hex spademejsel

**NYHED**

Til f.eks. vejarbejde, gravning i jord, sand og grus

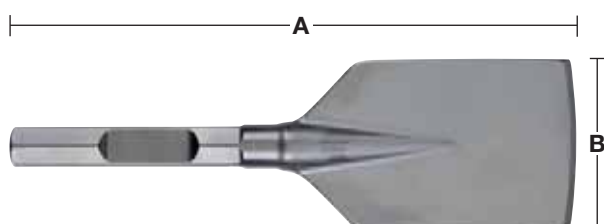

Totallængde (mm) A	Klingebredde (mm) B	Antal pr. pakke	Ordre antal	Varenummer	EAN-kode	TUN Nr.
400	125	1	1	4932459777	4058546029494	1941325

## 28 mm K-Hex mejsler

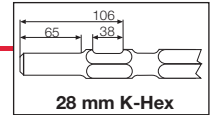

### 28 mm K-Hex asfaltmejsel

**NYHED**

Til at skære i asfalt og hårdpakket jord.

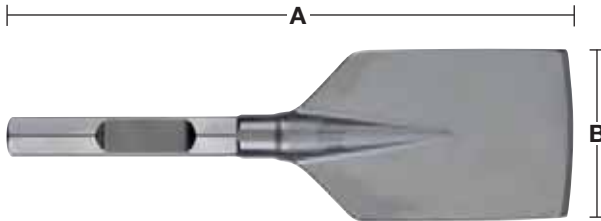

Total længde (mm) A	Klinge bredde (mm) B	Antal pr. pakke	Ordre antal	Varenummer	EAN-kode	TUN Nr.
400	90	1	1	4932459778	4058546029500	1941326

### 28 mm K-Hex konisk universalskaft

**NYHED**

Universalskaft til komprimeringsplade.



Beskrivelse	Antal pr. pakke	Ordre antal	Varenummer	EAN-kode	TUN Nr.
28 mm K-Hex konisk universalskaft	1	1	4932459779	4058546029517	1941327

### 28 mm K-Hex jordkomprimeringsplade

**NYHED**

Stampeværktøj som komprimerer grus, sand, jord og asfalt

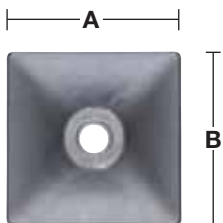

Total længde (mm) A	Klinge bredde (mm) B	Antal pr. pakke	Ordre antal	Varenummer	EAN-kode	TUN Nr.
200	200	1	1	4932459780	4058546029524	1941328

## 21 mm K-Hex mejsler

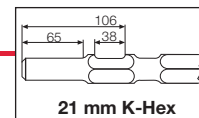

### Spidsmejsler

Perfekt til en lang række nedbrydningsopgaver i beton eller slagbetonblokke.



Totallængde (mm) A	Klingebredde (mm)	Antal pr. pakke	Ordre antal	Varenummer	EAN-kode	TUN Nr.
380	-	1	1	4932399251	4002395358632	1624072
450	-	1	1	4932399252	4002395358649	1624073
600	-	1	1	4932399253	4002395358656	1624074

### Fladmejsler

Perfekt til nedbrydning og udhugning i beton.

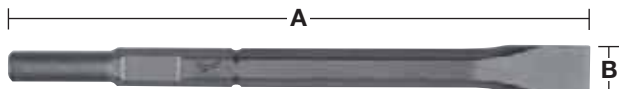

Totallængde (mm) A	Klingebredde (mm) B	Antal pr. pakke	Ordre antal	Varenummer	EAN-kode	TUN Nr.
380	25	1	1	4932399256	4002395358687	1600734
450	25	1	1	4932399257	4002395358694	1520323
600	25	1	1	4932399258	4002395358700	1600735

### Bredmejsler

Optimal til afhugning af fliser og puds af vægge. Fjernelse af oplageret rustent metal.

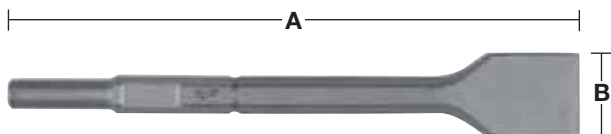

Totallængde (mm) A	Klingebredde (mm) B	Antal pr. pakke	Ordre antal	Varenummer	EAN-kode	TUN Nr.
300	50	1	1	4932399260	4002395358724	1600367
300	75	1	1	4932399261	4002395358731	1600369



## 21 mm K-Hex mejsler

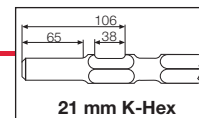

### Spademejsel

Perfekt til graveopgaver i alle typer underlag ler, jord, kalk, grus og skifer. Også graveopgaver i frossent underlag. Uegnet til beton.

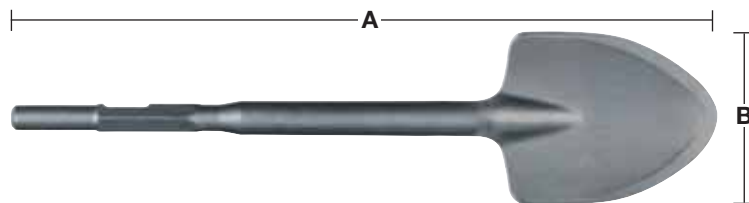

Totallængde (mm) A	Klingebredde (mm) B	Antal pr. pakke	Ordre antal	Varenummer	EAN-kode	TUN Nr.
533	110	1	1	4932399264	4002395358762	1520326

### Holder til jordspyd

Velegnet til jordspyd af kobber. Uegnet til armeringsjern og stål.

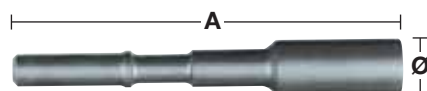

Ø (mm)	Totallængde (mm) A	Antal pr. pakke	Ordre antal	Varenummer	EAN-kode	TUN Nr.
12	222	1	1	4932399265	4002395358779	1623231
16	222	1	1	4932399266	4002395358786	1623233
25	222	1	1	4932399269	4002395358816	1623238

### Støvbeskytter

Forhindrer støv og skidt i området omkring fæstet når der anvendes spademejsler og jordspyd.



Beskrivelse	Antal pr. pakke	Ordre antal	Varenummer	EAN-kode	TUN Nr.
Støvbeskytter.	1	1	9170086960	4002395565504	

## 21 mm K-Hex / SDS-Max specialværktøjer

### Stampningsværktøj

Anvendelse: Velegnet til komprimering af jord og fyldmateriale før støbning af beton. Stampning af fyld i grøfter. Kræver konisk universalskaft.

Beskrivelse	Bredde (mm) A	Arbejds længde (mm) B	Antal pr. pakke	Ordre antal	Varenummer	EAN-kode	TUN Nr.
Jordkomprimeringsplade.	120	120	1	1	4932399270	4002395358823	1623228

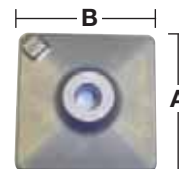

### Overfladebehandlingsværktøj

Anvendelse: Ophugning af beton inden overfladen dækkes. Giver bedre hæfte inden nyt lag påføres. Kræver konisk universalskaft.

Beskrivelse	Længde (mm) A	Bredde (mm) B	Antal pr. pakke	Ordre antal	Varenummer	EAN-kode	TUN Nr.
Standard stampeskive – HSS (16 tænder).	50	50	1	1	4932399279	4002395358915	1847825

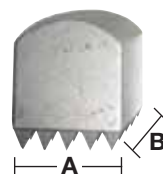

### Gulvrenningsværktøj

Anvendelse: Til afskrabning af gulvfliseklæb, maling og anden belægning på gulvet. Kræver konisk universalskaft.

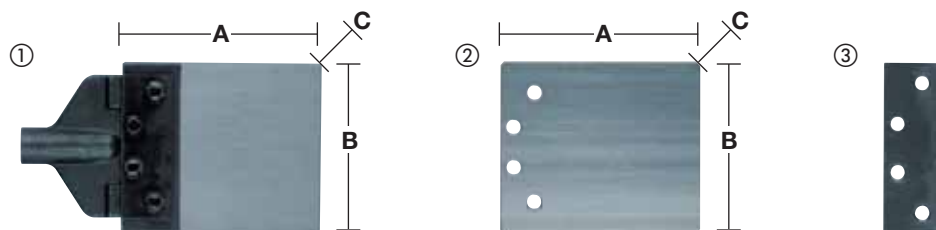









Beskrivelse	Klingelængde (mm) A	Klinge bredde (mm) B	Tykkelse (mm) C	Antal pr. pakke	Ordre antal	Varenummer	EAN-kode	TUN Nr.
① Gulvrenningsværktøj med 2 mm spartel. Kræver konisk universalskaft.	180	150	2	2	1	4932399272	4002395358847	1600164
② Reservespartel 2 mm.	180	150	2	1	1	4932399273	4002395358854	1653785
③ Udskifteligt monteringsstykke.				1	1	4932399275	4002395358878	1623254
④ Servicesæt. 2 x pakninger, 4 x møtrikker, 4 x skruer, 8 x spændeskiver.				18	1	4932352300	4002395369591	1381245

### Konisk universalskaft

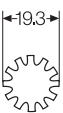
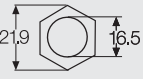
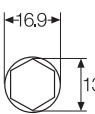
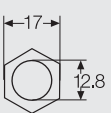
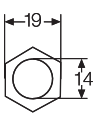

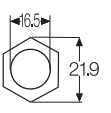
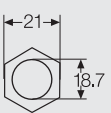
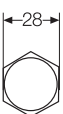
Beskrivelse	Totallængde (mm) A	Antal pr. pakke	Ordre antal	Varenummer	EAN-kode	TUN Nr.
① Konisk universalskaft SDS-Max.	300	1	1	4932343771	4002395317745	5676649
② Konisk universalskaft 21 mm K-Hexagon	300	1	1	4932399280	4002395358922	1623240
	450	1	1	4932399281	4002395358939	1623242

Navn		Set ovenfra	Passer til
① SDS-plus	bor		AEG, Milwaukee®, Bosch, Dewalt, Hilti, Hitachi, Kango, Makita, Ryobi
① SDS-plus	mejsel		AEG, Milwaukee®, Bosch, Dewalt, Hilti, Hitachi, Kango, Makita, Ryobi
② SDS-Max	bor		AEG, Milwaukee®, Bosch, Dewalt, Hilti, Hitachi, Kango, Makita, Ryobi
② SDS-Max	mejsel		AEG, Milwaukee®, Bosch, Dewalt, Hilti, Hitachi, Kango, Makita, Ryobi
③ Spline	bor		AEG, Milwaukee®, Bosch, Dewalt, Hilti, Hitachi, Kango, Makita, Metabo
④ Twisted spline	mejsel		AEG, Milwaukee®, Bosch, Dewalt, Hilti, Hitachi, Kango, Makita, Metabo
⑤ 13 mm Hexagon	bor		Hitachi, Makita
⑥ 17 mm Hexagon	mejsel		Hitachi, Makita
⑦ 19 mm K-Hexagon	mejsel		Kango
⑧ 19 mm Hexagon	mejsel		AEG, Milwaukee®, Bosch, Dewalt, Ryobi
⑨ 21 mm K-Hexagon	bor		Hitachi, Kango, Makita, Milwaukee®
⑩ 21 mm K-Hexagon	mejsel		Hitachi, Kango, Makita, Milwaukee®
⑪ 28 mm K-Hexagon	mejsel		AEG, Milwaukee®
⑫ 32 mm Hexagon	mejsel		Atlas Copco, Kango, Milwaukee®

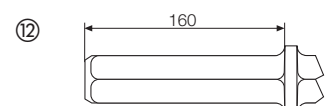
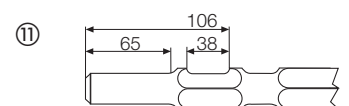
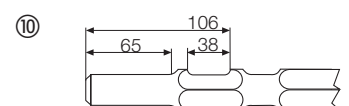
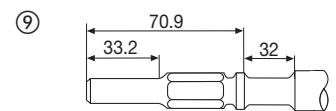
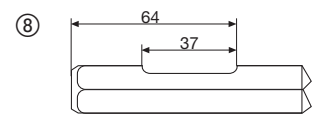
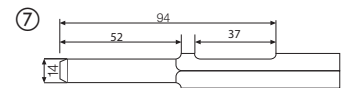
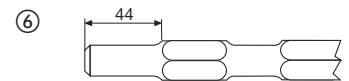
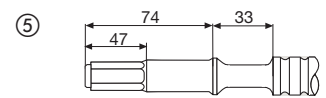
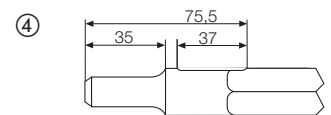
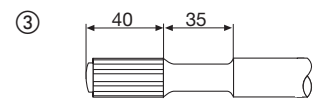
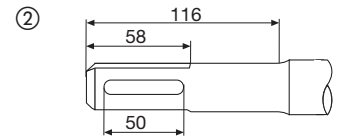
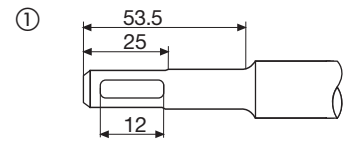

## Betonbor - cylindrisk skaft - DIN 8039

Diamantslebet karbidslagspids med to skær.

Til boring i mursten, tegl, beton, puds, skifer, hulumursblokke, keramik og gasbeton.

Produceret i Tyskland.

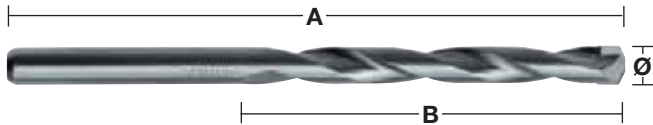

Ø (mm)	Totaltlængde (mm) A	Arbejds længde (mm) B	Antal pr. pakke	Ordre antal	Varenummer	EAN-kode	TUN Nr.	
3	70	40	1	1	4932363630	4002395332007	5677538	
3.5	80	45	1	1	4932399916	4002395365746	1315144	
4	85	50	1	1	4932363631	4002395332014	5677544	
4.5	85	50	1	1	4932363632	4002395332021	5677546	
5	85	50	1	1	4932363633	4002395332038	5677553	
5	150	90	1	1	4932363634	4002395332045	5677551	
5.5	85	50	1	1	4932363635	4002395332052	5677558	
5.5	150	90	1	1	4932367035	4002395333998	5677556	
6	100	60	1	1	4932363636	4002395332069	5677565	
6	150	90	1	1	4932363637	4002395332076	5677566	
6	200	150	1	1	4932399383	4002395360000	1475721	
6	400	350	1	1	4932352505	4002395371631		
6	600	550	1	1	4932352506	4002395371648	1381248	
6.5	100	60	1	1	4932363638	4002395332083	5677571	
6.5	150	90	1	1	4932367036	4002395334605	5677573	
7	100	60	1	1	4932363639	4002395332090	5677578	
7	150	90	1	1	4932367037	4002395334612	5677580	
7.5	100	60	1	1	4932399917	4002395365753	1315145	
8	120	80	1	1	4932363640	4002395332106	5677583	
8	200	150	1	1	4932363641	4002395332113	5677585	
8	400	350	1	1	4932399384	4002395360017	1540260	
8	600	550	1	1	4932352507	4002395371655	1381249	
8.5	120	80	1	1	4932363642	4002395332120	5677589	
9	120	80	1	1	4932363643	4002395332137	5677592	
9.5	120	80	1	1	4932399919	4002395365777	1315146	
10	120	80	1	1	4932363644	4002395332144	5677495	
10	200	150	1	1	4932363645	4002395332151	5677498	
10	400	350	1	1	4932399385	4002395360024	1540271	
10	600	550	1	1	4932352508	4002395371662	1381251	
11	150	85	1	1	4932363646	4002395332168	5677503	
12	150	85	1	1	4932363647	4002395332175	5677507	
12	200	150	1	1	4932363648	4002395332182	5677509	
12	400	350	1	1	4932399386	4002395360031	1540267	
12	600	550	1	1	4932352510	4002395371686	1381261	
13	150	90	1	1	4932363649	4002395332199	5677515	
13	400	350	1	1	4932352512	4002395371709	1381267	
14	150	90	1	1	4932363650	4002395332205	5677518	
14	400	350	1	1	4932399387	4002395360048	1600116	
14	600	550	1	1	4932352513	4002395371716	1381268	
15	160	100	1	1	4932399380	4002395359974	1600117	
16	160	100	1	1	4932373914	4002395353446	1600119	
16	400	350	1	1	4932399388	4002395360055	1600120	
16	600	550	1	1	4932352514	4002395371723	1381269	
18	160	100	1	1	4932399229	4002395358434	1600121	
18	400	350	1	1	4932352515	4002395371730	1381270	
20	160	100	1	1	4932399230	4002395358441	1600122	
20	400	350	1	1	4932399389	4002395360062	1600123	
20	600	550	1	1	4932352516	4002395371747	1381272	
22	400	350	1	1	4932352517	4002395371754	1381274	
①	<b>Betonborsæt (5 stk.). Plastkassette.</b>			5	1	4932352333	4002395369928	1340126
	Ø 4 / 5 / 6 / 8 / 10 mm.							
②	<b>Betonborsæt (8 stk.). Plastkassette.</b>			8	1	4932352334	4002395369935	1340127
	Ø 3 / 4 / 5 / 6 / 7 / 8 / 9 / 10 mm.							

①



②



## Betonbor Super - cylindrisk skaft - DIN 8039

Betonbor i høj kvalitet med et unikt borehoved med centreringsspids og H-spiral for maksimal borehastighed og lang levetid i hårde materialer som beton, gasbeton, murværk, natursten, kunststen, keramiske fliser, skifer og granit.

Alle bor fra Ø 12 mm bliver leveret med specialskaft for at forhindre at boret glider i borepatronen.

Produceret i Tyskland.

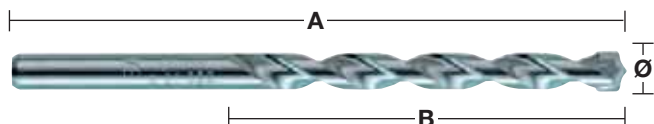

Ø (mm)	Total længde (mm) A	Arbejds længde (mm) B	Antal pr. pakke	Ordre antal	Varenummer	EAN-kode	TUN Nr.
3	70	40	1	1	4932399394	4002395360116	1600152
4	85	50	1	1	4932399395	4002395360123	1600153
5	85	50	1	1	4932399396	4002395360130	1600155
5.5	85	50	1	1	4932399397	4002395360147	1600156
6	100	60	1	1	4932399398	4002395360154	1600157
6.5	100	60	1	1	4932399399	4002395360161	1600158
7	100	60	1	1	4932399400	4002395360178	1600159
8	120	80	1	1	4932399401	4002395360185	1600160
9	120	80	1	1	4932399402	4002395360192	1600161
10	120	80	1	1	4932399403	4002395360208	1600124
12	150	90*	1	1	4932399404	4002395360215	1600139
14	150	90*	1	1	4932399405	4002395360222	1600141
15	160	100*	1	1	4932399406	4002395360239	1600142
16	160	100*	1	1	4932399407	4002395360246	1600143
18	160	100*	1	1	4932399408	4002395360253	1600145
20	160	100*	1	1	4932399409	4002395360260	1600147
① <b>Betonborsæt Super (5 stk.). Plastkassette.</b> Ø 4 / 5 / 6 / 8 / 10 mm.			5	1	4932352336	4002395369959	1340129
② <b>Betonborsæt Super (7 stk.). Plastkassette.</b> Ø 4 / 5 / 5,5 / 6 / 7 / 8 / 10 mm.			7	1	4932352337	4002395369966	1340130

\* med fladt multifæste



## Universalbor

Disse bor borer i metal, træ og sten uden slag.

Slagfunktion kan ikke bruges med disse bor.

Ideelt til håndværkere, som skal bore gennem forskellige materialer under arbejdet.

Fremstillet i Tyskland

①

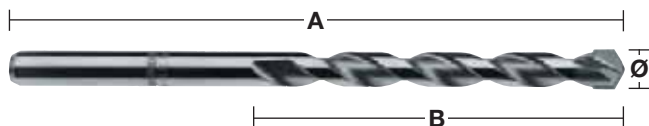

Ø (mm)	Total længde (mm) A	Arbejdslængde (mm) B	Antal pr. pakke	Ordre antal	Varenummer	EAN-kode	TUN Nr.
3	70	40	1	1	4932430147	4002395378081	1621165
4	85	50	1	1	4932430148	4002395378098	1621166
5	85	50	1	1	4932430149	4002395378104	1621167
5.5	85	50	1	1	4932430150	4002395378111	1621168
5.5	150	90	1	1	4932430151	4002395378128	1621169
6	100	60	1	1	4932430152	4002395378135	1621170
6	150	90	1	1	4932430153	4002395378142	1621171
6	200	150	1	1	4932430154	4002395378159	1621172
6.5	150	90	1	1	4932430155	4002395378166	1621173
6.5	200	150	1	1	4932430156	4002395378173	1621174
7	100	60	1	1	4932430157	4002395378180	1621175
8	120	80	1	1	4932430158	4002395378197	1621177
8	250	200	1	1	4932430159	4002395378203	1621178
10	120	80	1	1	4932430160	4002395378210	1621179
10	250	200	1	1	4932430161	4002395378227	1621180
12	150	90	1	1	4932430162	4002395378234	1621181
① Universalborsæt (7 stk.). Plastkassette. Ø 3 / 4 / 5 / 6 / 6 / 8 / 10 mm.			7	1	4932352335	4002395369942	1340128
Universalborsæt (7 stk.). Plastkassette. Ø 4 / 5 / 5,5 / 6 / 7 / 8 / 10 mm.			7	1	4932352836	4002395374946	1505231

## Glas- & flisebor

Velegnet til glas, fliser, spejle og keramiske materialer. Produceret i Tyskland.

Fremstillet i Tyskland

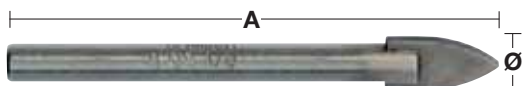

Ø (mm)	Total længde (mm) A	Antal pr. pakke	Ordre antal	Varenummer	EAN-kode	TUN Nr.
3	90	1	1	4932399393	4002395360109	1622807
4	90	1	1	4932363884	4002395333585	5677397
5	90	1	1	4932363885	4002395333592	5677399
6	90	1	1	4932363886	4002395333608	5677400
8	95	1	1	4932363887	4002395333615	5677401
10	100	1	1	4932363888	4002395333622	5677396

## Slagfast træsneglebor

Velegnet til alle typer af boremaskiner, både akku og med ledning, inklusiv slagskruenøgler. For ubesværet boring, enhåndsboring, boring på stiger og over hovedhøjde med mindre risiko for skader ved at maskinen sætter sig fast.

Speciel hærdningsproces i zoner, hvilket sikrer et ekstra hårdt skaft, en holdbar spids og en fleksible borkrop. Ny Milwaukee® borhovedgeometri med stærke forskær der ligger helt ind til den robuste selvkørende gevindspids, hvilket sikrer effektiv spåntransport og trækker boret helt igennem dets længde.

Hvilket sikrer effektiv spåntransport og trækker boret helt igennem dets længde.

Skærekantene har en 20° hældningsvinkel, hvilket skaber en passage for hurtigt og let spåntransport.

Den polerede og bestrøgede spiral giver en glat overflade for ekstrem hurtig fjernelse af spåner og minimerer desuden tilstopning, hvilket resulterer i hurtigere selvkørende og problemfri boring.

Fræsemærker er fjernet i den afsluttende produktionsproces, hvilket giver en glat overflade.

Lewis sporkonstruktion sikrer, at spånerne fjernes hurtigt.

Skarpe skærekanter for glatte og rene huller.

Skærekantene kan genslibes.

Med Hex 7/16" skaft. Kan anvendes med 1/2" slagskruenøgler ved brug af adapter 48660061.

Velegnet til hårdt og blødt træ, vådt og behandlet træ, krydsfinér, spånplader, WPC træplast, laminerede bjælker og paneler, eksotisk og hårdt træ som f.eks. bongossi, iroko, teak, bøg, eg, m.fl.



### Slagfaste træsneglebor - korte

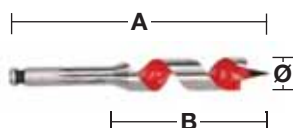

Det kort design gør det muligt at bore på trange og svært tilgængelige steder.

Ø (mm)	Total længde (mm) A	Arbejds længde (mm) B	Optagelse	Antal pr. pakke	Ordre antal	Varenummer	EAN-kode	TUN Nr.
18	153	100	7/16" Hex	1	1	48130683	045242091379	1372271
20	153	100	7/16" Hex	1	1	48130813	045242091522	1372272
22	153	100	7/16" Hex	1	1	48130873	045242091638	1372273
25	153	100	7/16" Hex	1	1	48131003	045242091782	1372274
28	153	100	7/16" Hex	1	1	48131123	045242091935	1372275
32	153	100	7/16" Hex	1	1	48131253	045242092031	1372276

### Slagfaste træsneglebor - lange

**NYHED**

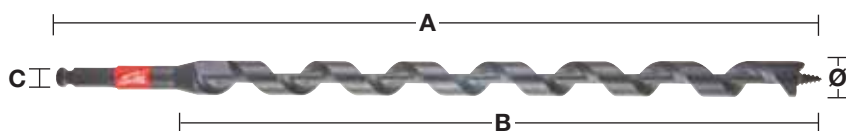

**SHOCKWAVE**  
IMPACT DUTY

Ø (mm)	Total længde (mm) A	Arbejds længde (mm) B	Optagelse	Antal pr. pakke	Ordre antal	Varenummer	EAN-kode	TUN Nr.
14	470	395	7/16" Hex	1	1	48136754	045242518999	1965100
16	470	395	7/16" Hex	1	1	48136756	045242519002	1965101
18	470	395	7/16" Hex	1	1	48136758	045242004089	1965102
19	460	395	7/16" Hex	1	1	48136759	045242519019	1965103
20	470	395	7/16" Hex	1	1	48136760	045242004096	1965104
22	470	395	7/16" Hex	1	1	48136762	045242519033	1965105
26	470	395	7/16" Hex	1	1	48136766	045242004102	1965106
29	460	395	7/16" Hex	1	1	48136769	045242519057	1965107

① Sæt med 4 stk. træsneglebor i pose.

Ø 14 / 16 / 18 / 20 / 20 x 460 mm.

4 1 48136780 045242005383 1965108

## Systemtilbehør

Beskrivelse	Antal pr. pakke	Ordre antal	Varenummer	EAN-kode	TUN Nr.
Adapter 1/2" firkant til 7/16" sekskant (Hex 11 mm). Passer til 7/16" selfeed bits og slagfaste træsneglebor.	1	1	48660061	045242155118	5734620



## Borehastigheder i træ

Nedenstående tabeller angiver de anbefalede borehastigheder til opnåelse af den mest effektive skærehastighed. Tabellerne er kun vejledende og afhænger af brugeren og det materiale, der bores i.

### Sneglebor

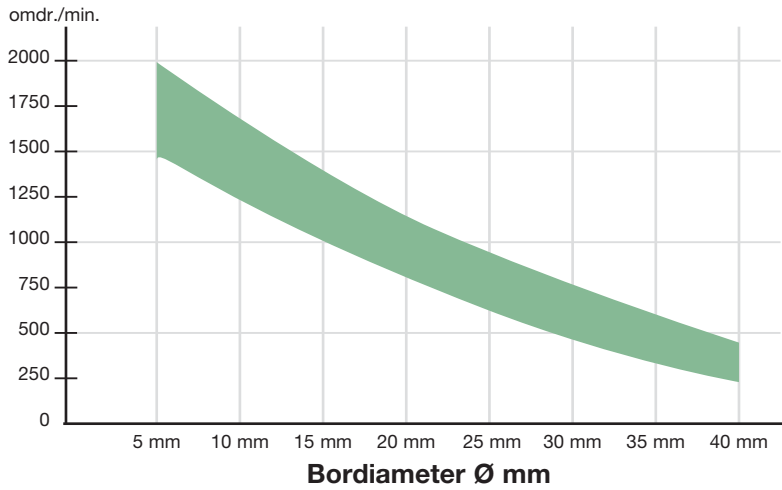

Optimal borehastighed i omdr./min.



### Forstnerbor / Selfeed bits

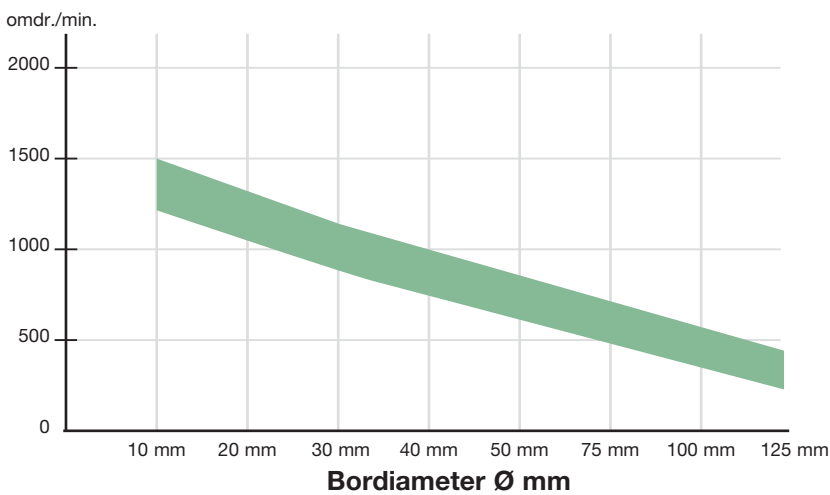

Optimal borehastighed i omdr./min.





## Træsneglebor

Til tunge præcisionsboringer i blødt og hårdt træ, store planker, bjælker, gulvbrædder, spånplader og krydsfiner. Lewis sporkonstruktion for hurtig fjernelse af spåner. Sekskantskæft for sikkert greb i borepatronen. Med HEX-fæste for et solidt greb om boret

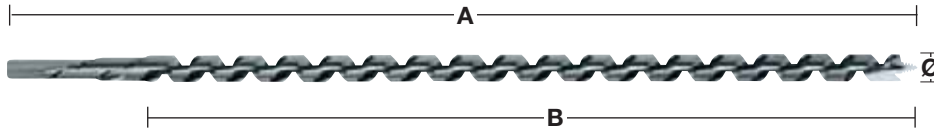

Ø (mm)	Total længde (mm) A	Arbejdslængde (mm) B	Optagelse	Antal pr. pakke	Ordre antal	Varenummer	EAN-kode	TUN Nr.	
6	230	155	6.5 mm Hex	1	1	4932430175	4002395378364	1639433	
6	460	385	6.5 mm Hex	1	1	4932430176	4002395378371	1639435	
8	230	155	6.5 mm Hex	1	1	4932363681	4002395331796	5980183	
8	460	385	6.5 mm Hex	1	1	4932363688	4002395331710	5677375	
10	230	155	8.5 mm Hex	1	1	4932363682	4002395331802	5980184	
10	460	385	8.5 mm Hex	1	1	4932363689	4002395331727	5677359	
10	600	530	8.5 mm Hex	1	1	4932363696	4002395331642	5677360	
12	230	155	10 mm Hex	1	1	4932363683	4002395331819	5980185	
12	460	385	10 mm Hex	1	1	4932363690	4002395331734	5677361	
12	600	530	10 mm Hex	1	1	4932363697	4002395331659	5677362	
14	230	155	11 mm Hex	1	1	4932363684	4002395331826	5980180	
14	460	385	11 mm Hex	1	1	4932363691	4002395331741	5677363	
14	600	530	11 mm Hex	1	1	4932363698	4002395331666	5677365	
16	230	155	11 mm Hex	1	1	4932363685	4002395331833	5980186	
16	460	385	11 mm Hex	1	1	4932363692	4002395331758	5677366	
16	600	530	11 mm Hex	1	1	4932363699	4002395331673	5677367	
18	230	155	11 mm Hex	1	1	4932363686	4002395331840	5980181	
18	460	385	11 mm Hex	1	1	4932363693	4002395331765	5677368	
18	600	530	11 mm Hex	1	1	4932363700	4002395331680	5677369	
20	230	155	11 mm Hex	1	1	4932363687	4002395331857	5980182	
20	460	385	11 mm Hex	1	1	4932363694	4002395331772	5677370	
20	600	530	11 mm Hex	1	1	4932363701	4002395331697	5677371	
22	230	155	11 mm Hex	1	1	4932373363	4002395347889	5734345	
22	460	385	11 mm Hex	1	1	4932363695	4002395331789	5677373	
22	600	530	11 mm Hex	1	1	4932363702	4002395331703	5677374	
24	230	155	11 mm Hex	1	1	4932373364	4002395347896	5734346	
24	460	385	11 mm Hex	1	1	4932373370	4002395348558	5734352	
26	230	155	11 mm Hex	1	1	4932373365	4002395348503	5734347	
26	460	385	11 mm Hex	1	1	4932373371	4002395348565	5734353	
28	230	155	11 mm Hex	1	1	4932373366	4002395348510	5734349	
28	460	385	11 mm Hex	1	1	4932373372	4002395348572	5734354	
30	230	155	11 mm Hex	1	1	4932373367	4002395348527	5734350	
30	460	385	11 mm Hex	1	1	4932373373	4002395348589	5734356	
32	230	155	11 mm Hex	1	1	4932373368	4002395348534	5734351	
32	460	385	11 mm Hex	1	1	4932373374	4002395348596	5734357	
<b>Træsneglebor (6 stk.).</b>				Trækasse	6	1	4932373380	4002395349258	5734358
① Trækasse med Ø 8 / 10 / 12 / 14 / 16 / 18 mm x 230 mm.									



## Forstnerbor

Centerspids for nøjagtig placering af boret og udvendige skær for præcis splintfri boring. Velegnet til tunge opgaver i alt naturligt blødt og hårdt træ. Fremstillet i henhold til DIN 74836. Velegnet til tunge opgaver i alt blødt og hårdt træ.

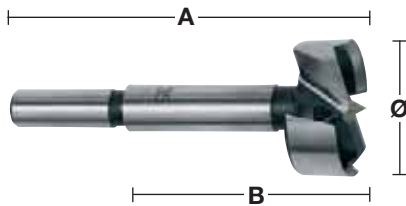

Ø (mm)	Totallængde (mm) A	Arbejds længde (mm) B	Optagelse	Antal pr. pakke	Ordre antal	Varenummer	EAN-kode	TUN Nr.
10	90	50	8 mm cylindrisk skaft	1	1	<b>4932363703</b>	4002395331468	5677322
12	90	50	8 mm cylindrisk skaft	1	1	<b>4932363704</b>	4002395331475	5677324
14	90	50	8 mm cylindrisk skaft	1	1	<b>4932363705</b>	4002395331482	5677325
15	90	50	8 mm cylindrisk skaft	1	1	<b>4932363883</b>	4002395333738	5677326
16	90	50	8 mm cylindrisk skaft	1	1	<b>4932363706</b>	4002395331499	5677327
18	90	50	8 mm cylindrisk skaft	1	1	<b>4932363707</b>	4002395331505	5677328
20	90	50	8 mm cylindrisk skaft	1	1	<b>4932363708</b>	4002395331512	5677329
25	90	50	8 mm cylindrisk skaft	1	1	<b>4932363711</b>	4002395331543	5677333
26	90	50	8 mm cylindrisk skaft	1	1	<b>4932363712</b>	4002395331550	5677334
30	90	50	8 mm cylindrisk skaft	1	1	<b>4932363714</b>	4002395331574	5677336
32	90	50	10 mm cylindrisk skaft	1	1	<b>4932363715</b>	4002395331581	5677337
35	90	50	10 mm cylindrisk skaft	1	1	<b>4932363717</b>	4002395331604	5677339
40	90	50	10 mm cylindrisk skaft	1	1	<b>4932363720</b>	4002395331635	5677342
50	90	50	10 mm cylindrisk skaft	1	1	<b>4932373923</b>	4002395335358	1676069
<b>Forstnerbor (5 stk.).</b>								
① Trækasse med Ø 15 / 20 / 25 / 30 / 35 mm.				5	1	<b>4932373379</b>	4002395349241	5734374

## SWITCHBLADE™ selffeed bits

- **Hastighed:** Aggressive gevindspidser gør, at boret trækker hurtigere igennem træet, hvilket resulterer i hurtigere boring.
- **Udskiftelige SWITCHBLADE™ skær:** De udskiftelige skær sikrer, at boret altid er knivskarpt. Intet behov for genslibning, hvilket betyder maksimal produktivitet, længere levetid og ingen spildtid.
- **Anvendelse:** Velegnet til enhver håndværker der har behov for at bore huller i træ til f.eks. rør, ventilation eller kabler.
- **Hvert selffeed bit er leveret med 2 x skær, 2 x udskiftelige gevindspidser, 2 x gevindtappe og 1 x unbraconøgle.**



Ø (mm)	Optagelse	Antal pr. pakke	Ordre antal	Varenummer	EAN-kode	TUN Nr.
35	7/16" Hex	1	1	48255120	045242157471	1579603
38	7/16" Hex	1	1	48255125	045242157488	1579605
51	7/16" Hex	1	1	48255135	045242157495	1579608
54	7/16" Hex	1	1	48255140	045242157525	1579609
57	7/16" Hex	1	1	48255143	045242225903	1579612
65	7/16" Hex	1	1	48255150	045242157532	1579614



## SWITCHBLADE™ sæt med 5 dele

Beskrivelse	Antal pr. pakke	Ordre antal	Varenummer	EAN-kode	TUN Nr.
<b>SWITCHBLADE™ sæt med 5 dele.</b>  4 stk. SWITCHBLADE™ selffeed bits. Ø 35 / 38 / 54 / 65 mm. Forlænger med lynkobling 140 mm lang. 4 x udskiftelige SWITCHBLADE™ skær (1 til hver borstørrelse). 4 x gevindspidser. 4 x gevindtappe. 1 x unbraconøgle.	5	1	49225100	045242157686	1579617



## Udskiftelige SWITCHBLADE™ skær

Ø (mm)	Antal pr. pakke	Ordre antal	Varenummer	EAN-kode	TUN Nr.
35	1	1	48255420	045242225842	1579621
38	1	1	48255425	045242225859	1579623
51	1	1	48255435	045242225866	1579624
54	1	1	48255440	045242225873	1579625
57	1	1	48255443	045242225880	1579626
65	1	1	48255450	045242226474	1579627

### Servicesæt i opbevaringsboks.

1 x gevindspidser, 2 x gevindtappe, 1 x unbraconøgle, 1 x opbevaringsboks som også kan indeholde ekstra SWITCHBLADE™ skær.

5 1 48255280 045242225934 1579631



## Selfeed bits

Alle størrelser har aftagelige og udskiftelige tilspændingsskruer. To tilspændingsskruer følger med hver borebit. Tilspændingsskruer gør det muligt at bore hurtigt og let - selv i gummibelagt træ. Indvendigt skær til rene, glatte huller - uden at trykke. Der følger to gevindspidser med til hvert bor. Tilspændingsskruerne gør det muligt at bore hurtigt og let - selv i vådt træ. Indvendigt skær til rene, glatte huller - uden at trykke.

Til hver selfeed bit leveres 2 x tilspændingsskruer, 1 x gevind tap og en Hex nøgle.

Ø (mm)	Optagelse	Antal pr. pakke	Ordre antal	Varenummer	EAN-kode	TUN Nr.
25	7/16" Hex	1	1	<b>48251002</b>	045242119028	5255998
29	7/16" Hex	1	1	<b>48251122</b>	045242119073	5256006
32	7/16" Hex	1	1	<b>48251252</b>	045242119127	5256007
35	7/16" Hex	1	1	<b>48251372</b>	045242119172	5256008
38	7/16" Hex	1	1	<b>48251502</b>	045242119226	5256009
44	7/16" Hex	1	1	<b>48251752</b>	045242119271	5256010
51	7/16" Hex	1	1	<b>48252002</b>	045242119325	5256256
54	7/16" Hex	1	1	<b>48252122</b>	045242119370	1600200
57	7/16" Hex	1	1	<b>48252252</b>	045242119424	1600201
65	7/16" Hex	1	1	<b>48252562</b>	045242119479	5256264
Tilspændingsskruer - groft gevind 1/4".		1	1	<b>48286870</b>	045242122707	5734560
Hex nøgle - 1/8"		1	1	<b>49960060</b>	045242221455	5734832
Gevindtap til bor op til 65mm.		1	1	<b>06832625</b>	-	



## Store selfeed bits

Store selfeed bits i 76, 92 og 116 mm med dobbelte indvendige skær til rene, glatte huller - uden at trykke.

Udskiftelig adapter.

Ø (mm)	Optagelse	Antal pr. pakke	Ordre antal	Varenummer	EAN-kode	TUN Nr.
76	3 udræsninger	1	1	<b>48253001</b>	045242119509	5265406
92	3 udræsninger	1	1	<b>48253621</b>	045242119554	5268128
116	3 udræsninger	1	1	<b>48254621</b>	045242119608	5734588
Udskiftelig adapter.		1	1	<b>48070201</b>	045242088904	5734491
Tilspændingsskrue - almindeligt gevind.		1	1	<b>48286880</b>	045242122806	5734562
Gevindtap til bor større end 76 mm.		1	1	<b>06833150</b>	-	
Hex nøgle 5/32"		1	1	<b>49960070</b>	045242221554	5734833



## Entreprenørsæt - 7 dele

Beskrivelse	Antal pr. pakke	Ordre antal	Varenummer	EAN-kode	TUN Nr.
Entreprenørsæt - 7 dele.					
Selfeed bits: Ø 25 / 29 / 32 / 38 / 44 / 54 / 65 mm, 140 mm forlænger, tilspændingsskruer.	7	1	<b>49220130</b>	045242180301	5257890



## Hex forlængerskaft

Til selfeed bits, sneglebor og hulsave (1" diameter eller større) med 7/16" Hex skaft.

	Totallængde (mm) A	Antal pr. pakke	Ordre antal	Varenummer	EAN-kode	TUN Nr.
①	140	1	1	<b>48281030</b>	045242122653	1699113
	300	1	1	<b>48284006</b>	045242122516	5734590
②	450	1	1	<b>48284011</b>	045242122561	5734591
	600	1	1	<b>48284016</b>	045242122615	5734592

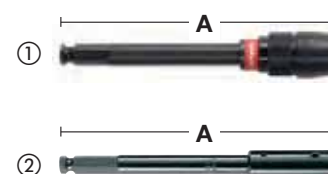

## Træbor - DIN 7487 E

Velegnet til boring i hårdt træ, krydsfiner, spånplader og alt hårdt og blødt træ.  
Fremstillet i henhold til DIN 7487 E.

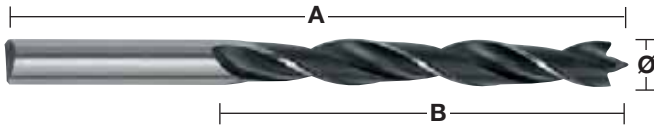

Ø (mm)	Totallængde (mm) A	Arbejds længde (mm) B	Optagelse	Antal pr. pakke	Ordre antal	Varenummer	EAN-kode	TUN Nr.
3	60	33	3 mm cylindrisk skaft	1	1	4932363651	4002395331307	5677386
4	75	43	4 mm cylindrisk skaft	1	1	4932363652	4002395331314	5677387
5	86	52	5 mm cylindrisk skaft	1	1	4932363653	4002395331321	5677388
6	97	60	6 mm cylindrisk skaft	1	1	4932363654	4002395331338	5677389
7	109	69	7 mm cylindrisk skaft	1	1	4932363655	4002395331345	5677390
8	117	75	8 mm cylindrisk skaft	1	1	4932363656	4002395331352	5677391
9	125	80	9 mm cylindrisk skaft	1	1	4932363657	4002395331369	5677392
10	133	87	10 mm cylindrisk skaft	1	1	4932363658	4002395331376	5677376
11	142	89	10 mm cylindrisk skaft	1	1	4932363659	4002395331383	5677377
12	151	96	10 mm cylindrisk skaft	1	1	4932363660	4002395331390	5677378
13	151	96	10 mm cylindrisk skaft	1	1	4932363661	4002395331406	5677379
14	151	97	10 mm cylindrisk skaft	1	1	4932363662	4002395331413	5677381
15	151	97	10 mm cylindrisk skaft	1	1	4932363663	4002395331420	5677382
16	151	97	10 mm cylindrisk skaft	1	1	4932363664	4002395331437	5677383
18	180	120	10 mm cylindrisk skaft	1	1	4932363665	4002395331444	5677384
20	200	130	10 mm cylindrisk skaft	1	1	4932363666	4002395331451	5677385
① Træborsæt (5 stk.).			Plastkassette	5	1	4932352465	4002395371242	1873684
Plastkassette med Ø 4 / 5 / 6 / 8 / 10 mm.								
② Træborsæt (8 stk.).			Plastkassette	8	1	4932352466	4002395371259	1824931
Plastkassette med Ø 3 / 4 / 5 / 6 / 7 / 8 / 9 / 10 mm.								

## Fladbør

- Hurtig boring af store diametre.
- Velegnet til boring i hårdt og blødt naturtræ samt spånplader.
- Perfekt til dørlåse, forsækning samt elektriker- og blikkenslagerarbejde.
- ¼" Hex skaft (DIN E 6.3) for direkte fastgørelse i elværktøjet og for sikkert patrongreb.
- Slebet midterpunkt for præcis placering af boret og skarpe vinger, for optimal skærekapacitet.

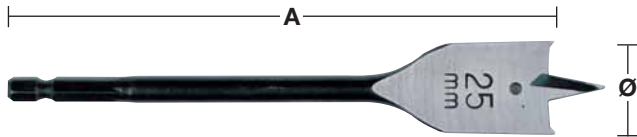

Ø (mm)	Totallængde (mm) A	Antal pr. pakke	Ordre antal	Varenummer	EAN-kode	TUN Nr.
6	152	1	1	4932352487	4002395371457	1381193
6	400	1	1	4932352488	4002395371464	1381194
8	152	1	1	4932363130	4002395332618	5677320
8	400	1	1	4932352489	4002395371471	1381195
10	152	1	1	4932363131	4002395332625	5677283
10	400	1	1	4932352490	4002395371488	1381197
12	152	1	1	4932363132	4002395332632	5677285
12	400	1	1	4932352491	4002395371495	1381199
13	152	1	1	4932363133	4002395332649	5677287
13	400	1	1	4932352492	4002395371501	1381201
14	152	1	1	4932363134	4002395332656	5677289
14	400	1	1	4932352493	4002395371518	1381202
16	152	1	1	4932363135	4002395332663	5677291
16	400	1	1	4932352494	4002395371525	1381209
18	152	1	1	4932363136	4002395332670	5677293
18	400	1	1	4932352495	4002395371532	1381211
19	152	1	1	4932363137	4002395332687	5677295
19	400	1	1	4932352496	4002395371549	1381215
20	152	1	1	4932363138	4002395332694	5677297
20	400	1	1	4932352497	4002395371556	1381217
22	152	1	1	4932363139	4002395332700	5677300
22	400	1	1	4932352498	4002395371563	1381219
24	152	1	1	4932363140	4002395332717	5677302
25	152	1	1	4932363141	4002395332724	5677304
25	400	1	1	4932352499	4002395371570	1381221
26	152	1	1	4932363142	4002395332731	5677306
28	152	1	1	4932363143	4002395332748	5677309
28	400	1	1	4932352500	4002395371587	1381225
30	152	1	1	4932363144	4002395332755	5677311
30	400	1	1	4932352501	4002395371594	1381227
32	152	1	1	4932363145	4002395332762	5677313
32	400	1	1	4932352502	4002395371600	1381229
35	400	1	1	4932352503	4002395371617	1381230
36	152	1	1	4932363146	4002395332779	5677316
38	152	1	1	4932363147	4002395332786	5677318
① Fladbørsæt (8 stk.). Ø 12 / 16 / 18 / 20 / 22 / 25 / 28 / 32 x 152 mm.		8	1	4932352504	4002395371624	1381233

## Forlænger

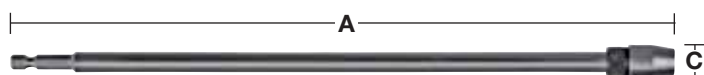

Beskrivelse	Totallængde (mm) A	Optagelse	Værktøjsoptagelse	Antal pr. pakke	Ordre antal	Varenummer	EAN-kode	TUN Nr.
Forlænger	305	¼" Hex	¼" Hex	1	1	4932363148	4002395332793	5676522

## Speed Feed™ træbor

Et trin op fra fladbør i forhold til kvalitet og ydeevne – hurtigere boring, længere levetid og færre fastkørte bor!

Dobbelte skærekanter for hurtig og aggressiv boring – op til 10 gange hurtigere end et traditionelt fladbør.

Konisk design for ubesværet boring og færre fastkørte bor selv ved vanskelige arbejdsopgaver, hvilket også resulterer i færre brud.

Gevindspids med groft gevind for hurtig boring i både hårde og bløde materialer.

Poleret og bestroet spiral for hurtig spåntransport.

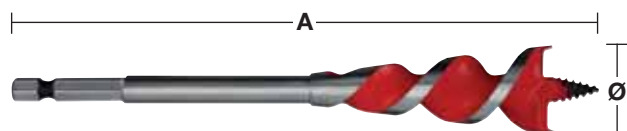

Dobbelte skærekanter

Ø (mm)	Ø (tommer)	Totallængde (mm) A	Optagelse	Antal pr. pakke	Ordre antal	Varenummer	EAN-kode	TUN Nr.
13	1/2"	165	1/4" Hex	1	1	48130048	045242224807	1624059
16	5/8"	165	1/4" Hex	1	1	48130058	045242224814	1624060
18	3/4"	165	1/4" Hex	1	1	4932464071	4058546220167	1965099
20	3/4"	165	1/4" Hex	1	1	48130068	045242224821	1624061
22	7/8"	165	1/4" Hex	1	1	48130078	045242224838	1624062
25	1"	165	1/4" Hex	1	1	48130088	045242224845	1624065
32	1 1/4"	165	1/4" Hex	1	1	48130108	045242224852	1624066
<b>Speed Feed™ borsæt (4 stk.).</b>				4	1	48130400	045242234448	1469327
Ø 13 / 16 / 20 / 25 mm.								



Konisk design

## Installationsbor - DIN 7490

Fremstillet af HSS-stål for lang levetid. Velegnet til boring af dybe huller i gipsplader, krydsfiner, spånplader og alt hårdt og blødt træ.

Fremstillet i henhold til DIN 7490 og efter den tyske "Employer's Liability Insurance Association" (krav om byggesikkerhed).

Boret er fastgjort til det cylindriske skaft med gevind, hvilket eliminerer risikoen for brud.

Borets spiralkonstruktion sikrer, at spånerne fjernes hurtigt og let uden at stoppe til. Produceret i Tyskland.

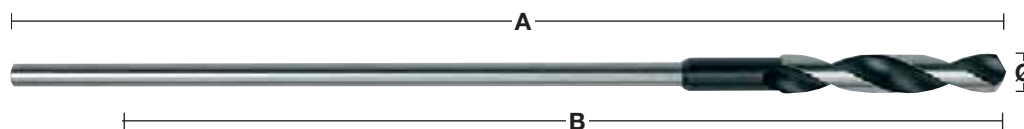

Ø (mm)	Totallængde (mm) A	Arbejds længde (mm) B	Optagelse	Antal pr. pakke	Ordre antal	Varenummer	EAN-kode	TUN Nr.
6	400	300	5 mm cylindrisk skaft	1	1	4932399672	4002395363223	1623213
6	600	500	5 mm cylindrisk skaft	1	1	4932399675	4002395363254	1623215
8	400	300	6 mm cylindrisk skaft	1	1	4932363667	4002395331932	5677357
8	600	500	6 mm cylindrisk skaft	1	1	4932363674	4002395331864	5677358
10	400	300	8 mm cylindrisk skaft	1	1	4932363668	4002395331949	5305214
10	600	500	8 mm cylindrisk skaft	1	1	4932363675	4002395331871	5677344
12	400	300	8 mm cylindrisk skaft	1	1	4932363669	4002395331956	5305215
12	600	500	8 mm cylindrisk skaft	1	1	4932363676	4002395331888	5677346
14	400	300	8 mm cylindrisk skaft	1	1	4932363670	4002395331963	5305216
14	600	500	8 mm cylindrisk skaft	1	1	4932363677	4002395331895	5677348
16	400	300	10 mm cylindrisk skaft	1	1	4932363671	4002395331970	5677352
16	600	500	10 mm cylindrisk skaft	1	1	4932363678	4002395331901	5677350
18	400	300	10 mm cylindrisk skaft	1	1	4932363672	4002395331987	5677353
18	600	500	10 mm cylindrisk skaft	1	1	4932363679	4002395331918	5677351
20	400	300	10 mm cylindrisk skaft	1	1	4932363673	4002395331994	5677354
20	600	500	10 mm cylindrisk skaft	1	1	4932363680	4002395331925	5677355
22	400	300	10 mm cylindrisk skaft	1	1	4932399673	4002395363230	1623209
22	600	500	10 mm cylindrisk skaft	1	1	4932399676	4002395363261	1623210

## BIG HAWG<sup>™</sup>

- Hurtigskærende: Den aggressive tandgeometri giver hurtigere skæring.
- Lang levetid: Laver op til 600 huller i træ før de skal genslibes.
- Let fjernelse af materiale: Brede og dybe sideåbninger.
- Ekstremt skarp: Tænder kan diamant-genslibes

Alsiddighed: Blødt træ, OSB-plader, MDF, spånplader



### BIG HAWG<sup>™</sup> Hulsave

Ø (mm)	Maks. skæredybde (mm)	Antal tænder	Antal pr. pakke	Ordre antal	Varenummer	EAN-kode	TUN Nr.
35	60	3	1	1	49568995	045242225378	1847872
54	60	3	1	1	49569000	045242200467	1847873
57	60	3	1	1	49569005	045242200474	1847874
65	60	3	1	1	49569010	045242200481	1847875
76	60	3	1	1	49569020	045242200504	1847876
86	60	3	1	1	49569025	045242225385	1847877
92	60	3	1	1	49569030	045242200511	1847878
108	60	3	1	1	49569045	045242200535	1847879
110	60	3	1	1	49569047	045242225392	1847880
117	60	3	1	1	49569050	045242200542	1847881
133	60	3	1	1	49569055	045242225408	1847882
159	60	3	1	1	49569065	045242200559	1847883



### BIG HAWG<sup>™</sup> Hulsave - sæt med 7 dele

Beskrivelse	Antal pr. pakke	Ordre antal	Varenummer	EAN-kode	TUN Nr.
BIG HAWG <sup>™</sup> Hulsave - sæt med 7 dele					
BIG HAWG <sup>™</sup> Hulsave: 54, 65, 92 mm. 1x holder med pilotbor, 2x pilotbor, diamantfil, nøgle.	7	1	49569075	045242200566	1847884









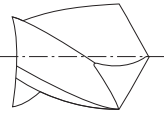
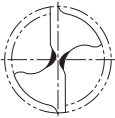
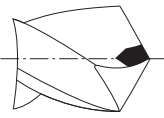

### BIG HAWG<sup>™</sup> systemtilbehør

Beskrivelse	Optagelse	Længde (mm)	Antal pr. pakke	Ordre antal	Varenummer	EAN-kode	TUN Nr.
① Holder med fladt pilotbor	11 mm Hex	75	1	1	49569105	045242200573	1847885
Fladt center-pilotbor 3/8"		110	1	1	48271401	045242121397	1847886
② Diamantfil til genslibning af tænder			1	1	48095055	045242089369	1847887

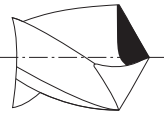

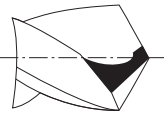

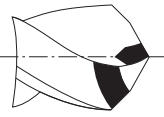
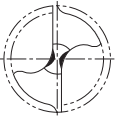
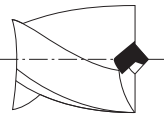
## Spidsgeometri for HSS bor

		Standard/Form	Anvendelsesområde	Egenskaber
		Standard spids	Til normal boring i jernholdige/ikke-jernholdige metaller og plast.	Den brede æg giver et robust bor der også klarer sidetryk. Kræver et højere tryk på grund af den brede æg. Kan let genslibes.
		Mejselformet spids DIN 1412 A	Til boring i massivt stål med store bordiametre.	God og nem centrering. Kræver meget lavt tryk – ca. 30% lavere end en mejsel med normal spids.
		Mejselformet spids med korrigeret skærekant DIN 1412 B	Til boring i hærdet og legeret stål. Også velegnet til boring i tynde pladematerialer.	Robust og modstandsdygtig mod sidetryk.
		Delt skær DIN 1412 C	Til boring i hærdet og legeret stål. Velegnet til boring af dybe (lange) huller.	Optimal fjernelse af borestøv, hvilket gør boret perfekt til boring af dybe huller. God centrering. Kræver lavt tryk.
		Dobbeltvinklet centerspids til støbejern DIN 1412 D	Til boring af støbejern.	Udvidet hovedspiral der reducerer slitage af skærefladerne og forlænger levetiden. God varmebestandighed. Klarer sidetryk.
		Centerspids DIN 1412 E	Til boring i tyndt plademetal og bløde materialer.	Enkel centrering. Kræver lavt sidetryk. Kiler sig ikke fast ved boring i tynde materialer. Præcise og rene huller.
		U-formet spids	For effektiv boring i massivt stål som rust- og syrebestandigt stål.	Enkel centrering. Producerer små metalspåner for at sikre lav opvarmning og hurtigere fjernelse af materiale og dermed hurtigere boring.

## Borehastighed og omdrejninger for HSS bor

I nedenstående tabel ses de anbefalede borehastigheder for de mest effektive resultater.

Tabellen skal kun ses om en vejledning og afhænger af brugeren og materialet.

Køle- og smøremiddel vil øge borets levetid med op til 5 gange og forbedre resultatet.





Materiale kategori		Materiale type	Hårdhed/ Brudstyrke N/mm <sup>2</sup>	Rockwell- hårdhed	Huldiameter Ø mm – omdr./min					Anbefalet køling	
					Ø 1-2	Ø 3-5	Ø 6-10	Ø 11-15	Ø 16-20		
Stål	Hastig- hed	Ulegeret konstruktions- stål, ulegeret hærdet indsætningsstål	< 400	< HRB 69	4770	1870	930	630	470	Boreemulsion, skæreolie	
			400-800	< HRC 21	4450	1770	870	580	430		
			Pladestål	< 800	< HRC 21	4450	1760	860	560	430	Boreemulsion, esterolie
			Ulegeret værktøjsstål	< 800	< HRC 21	4440	1760	860	560	430	Boreemulsion, skæreolie
			Legeret værktøjsstål	< 800	< HRC 21	3950	1550	780	520	390	Boreemulsion, esterolie
				> 800	> HRC 21	1950	800	390	275	200	
			Legeret hærdet og anløbet stål	< 1200	< HRC 37	2100	890	450	300	210	Boreemulsion, esterolie
			> 1200	> HRC 38	1350	540	260	170	120		
	Fremføring	Fremføring (mm/omg.)			0,03	0,09	0,15	0,20	0,25		
Rustfrit stål	Hastig- hed	Rustfrit stål	< 1000	< HRC 30	2250	930	450	290	220	Rapsolie, skæreolie	
		Rustfrit stål	1000-1200	HRC 30-37	1430	560	280	190	130		
	Fremføring	Fremføring (mm/omg.)			0,02	0,06	0,13	0,18	0,24		
Støbejern	Hastig- hed	Hammerbart støbejern	750	HRB 99	4700	2000	1100	800	600	Tørt	
		Blødt	450	HRB 75	4500	1700	950	650	550	Boreemulsion, skæreolie	
		Hårdt	700	HRB 96	3450	1350	680	440	340		
	Fremføring	Fremføring (mm/omg.)			0,05	0,10	0,16	0,20	0,25		
Aluminium	Hastig- hed		< 350	< HRC 59	8700	3560	1720	1130	860	Boreemulsion, skæreolie	
	Fremføring	Fremføring (mm/omg.)			0,02	0,08	0,13	0,18	0,23		
Kobber	Hastig- hed				5100	2000	990	670	500	Boreemulsion, skæreolie	
	Fremføring	Fremføring (mm/omg.)			0,02	0,10	0,20	0,28	0,35		
Bronze	Hastig- hed				7950	3190	1480	1010	770	Tørt	
	Fremføring	Fremføring (mm/omg.)			0,02	0,11	0,21	0,32	0,35		
Messing	Hastig- hed				7950	3190	1480	1010	770	Boreemulsion	
	Fremføring	Fremføring (mm/omg.)			0,02	0,11	0,21	0,32	0,35		
Magnesium	Hastig- hed				9550	3800	1900	1250	970	Tørt	
	Fremføring	Fremføring (mm/omg.)			0,05	0,10	0,25	0,30	0,35		
Plast	Hastig- hed	PVC, polyamid, termoplast			3500	2500	1800	700	450	Vand	
	Fremføring	Fremføring (mm/omg.)			0,05	0,10	0,16	0,21	0,23		

Omdr./min: Antal omgange som en spindel/et skæreværktøj opnår på et minut.

Fremføring: Det er den lineære distance borets skær fremføres i det pågældende materiale under en enkelt rotation af boret.

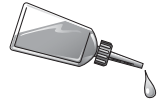
Det er udtrykt som distance pr. omgang – millimeter pr. omgang.

## Applikationsguide for HSS bor

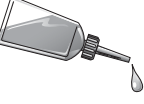
				   					
Materiale kategori	Materiale type	Hårdhed/ Brudstyrke N/mm <sup>2</sup>	Rockwell-hårdhed	HSS valsede bor	HSS siebne bor Thunderweb DIN 338 DIN 340 DIN 1897 Stubbor	RED COBALT - HSS-Ground - DIN 338 RED HEX - Shockwave HSS- Ground Titanium	Trinbor	Anbefalet køling	
Stål	Ulegeret konstruktionsstål, ulegeret hærdet indsætningsstål	< 400	< HRB 69		●	●	●	Boreemulsion, skæreolie	
		400–800	< HRC 21	●	●	●	●		
	Pladestål	< 800	< HRC 21		●	●	●	Boreemulsion, esterolie	
	Ulegeret værktøjsstål	< 800	< HRC 21	●	●	●	●	Boreemulsion, skæreolie	
	Legeret værktøjsstål	< 800	< HRC 21			●	●	●	Boreemulsion, esterolie
		> 800	> HRC 21			●	●	▲	
Legeret hærdet og anløbet stål	< 1200	< HRC 37				●	▲	Boreemulsion, esterolie	
	> 1200	> HRC 38				●	▲		
Rustfrit stål	Rustfrit stål	< 1000	< HRC 30		▲	●	▲	Rapsolie, skæreolie	
	Rustfrit stål	1000–1200	HRC 30–37			●	▲		
Støbejern	Hammerbart støbejern	750	HRB 99	●	●	●	●	Tørt	
	Blødt	450	HRB 75	●	●	●	●	Boreemulsion, skæreolie	
	Hårdt	700	HRB 96	●	●	●	●		
Aluminium		< 350	< HRC 59		▲	●	●	Boreemulsion, skæreolie	
Kobber					▲	●	●	Boreemulsion, skæreolie	
Bronze				●	●	●	●	Tørt	
Messing				●	●	●	●	Boreemulsion	
Magnesium						●		Tørt	
Plast	PVC, polyamid, termoplast				●	●	●	Vand	
Træ				●	●	●		Tørt	

● Mest velegnet. Anbefales til disse materialer. ▲ Egnet. Anbefales kun til periodisk anvendelse i disse materialer.

## HSS valsede metalbor DIN 338 med neddrejet skaft

HSS valsede metalbor fremstillet i henhold til DIN 338.

Oxidbelægningen gør at metalspånerne fjernes hurtigt.

Standard spids med en vinkel på 118°.

Type N spiral, normal vinkel.

Velegnet til boring i stål, støbejern, legeret og ulegeret materiale op til 800 N/mm<sup>2</sup>.

Farve: sort.

Ø 13,5 mm – Ø 16 mm = 10 mm skaft / Ø 16,5 mm – Ø 20 mm = 13 mm skaft.

Ø (mm)	Total længde (mm) A	Arbejds længde (mm) B	Antal pr. pakke	Ordre antal	Varenummer	EAN-kode	TUN Nr.
13.5	160	108	1	1	4932373318	4002395348435	1623511
14.0	160	108	1	1	4932373319	4002395348442	1623514
14.5	169	108	1	1	4932373320	4002395348459	1623513
15.0	169	114	1	1	4932373321	4002395348466	1623517
15.5	178	120	1	1	4932373322	4002395348473	1623516
16.0	178	120	1	1	4932373323	4002395348480	1480527
16.5	184	125	1	1	4932373324	4002395348497	1623518
17.0	184	125	1	1	4932373325	4002395349104	1480534
17.5	191	130	1	1	4932373326	4002395349111	1623519
18.0	191	130	1	1	4932373327	4002395349128	1623521
18.5	198	135	1	1	4932373328	4002395349135	1623520
19.0	198	135	1	1	4932373329	4002395349142	1623523
19.5	205	140	1	1	4932373330	4002395349159	1623522
20.0	205	140	1	1	4932373331	4002395349166	1623524

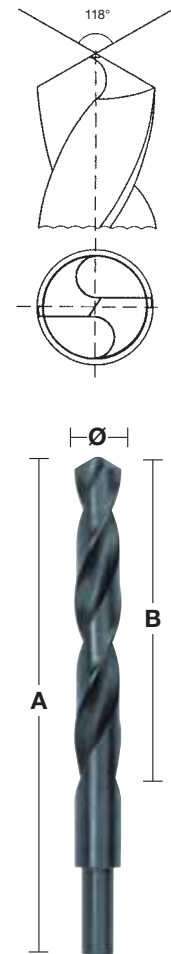

## Kassetter med HSS valsede metalbor DIN 338

Beskrivelse	Leveres i	Antal pr. pakke	Ordre antal	Varenummer	EAN-kode	TUN Nr.
<b>HSS bor (19 stk.). Metalkassette.</b>						
① Ø 1 / 1,5 / 2 / 2,5 / 3 / 3,5 / 4 / 4,5 / 5 / 5,5 / 6 / 6,5 / 7 / 7,5 / 8 / 8,5 / 9 / 9,5 / 10 mm.	Metalkassette	19	1	4932352468	4002395371273	1824932
<b>HSS bor (25 stk.). Metalkassette</b>						
② Ø 1 / 1,5 / 2 / 2,5 / 3 / 3,5 / 4 / 4,5 / 5 / 5,5 / 6 / 6,5 / 7 / 7,5 / 8 / 8,5 / 9 / 9,5 / 10 / 10,5 / 11 / 11,5 /	Metalkassette	25	1	4932352469	4002395371280	5734370



## HSS valsede metalbor DIN 338 i 5 og 10 pk.

HSS valsede metalbor fremstillet i henhold til DIN 338.

Oxidbelægningen gør at metalspånene fjernes hurtigt.

Type N spiral, normal vinkel.

Velegnet til boring i stål, støbejern, legeret og ulegeret materiale op til 800 N/mm<sup>2</sup>.

Farve: Sort

Ø (mm)	Totallængde (mm) A	Arbejds længde (mm) B	Antal pr. pakke	Ordre antal	Varenummer	EAN-kode	TUN Nr.
1.0	34	12	10	1	4932363444	4002395329458	5676988
1.5	40	18	10	1	4932363449	4002395329502	5676995
2.0	49	24	10	1	4932363454	4002395329557	5677039
2.5	57	30	10	1	4932363459	4002395329601	5677046
3.0	61	33	10	1	4932363464	4002395329656	5677053
3.2	65	36	10	1	4932363466	4002395329670	5677056
3.5	70	39	10	1	4932363469	4002395329700	5677061
4.0	75	43	10	1	4932363474	4002395329755	5677068
4.2	75	43	10	1	4932363476	4002395329779	5677072
4.5	80	47	10	1	4932363479	4002395329809	5677077
4.8	86	52	10	1	4932363482	4002395329830	5677081
5.0	86	52	10	1	4932363484	4002395329854	5677085
5.5	93	57	10	1	4932363489	4002395329908	5677092
6.0	93	57	10	1	4932363494	4002395329953	5677098
6.5	101	63	10	1	4932363499	4002395330003	5677135
6.8	109	69	10	1	4932363502	4002395330034	5677140
7.0	109	69	10	1	4932363504	4002395330058	5677145
7.5	109	69	10	1	4932363509	4002395330102	5677152
8.0	117	75	10	1	4932363514	4002395330157	5677161
8.5	117	75	10	1	4932363519	4002395330201	5677170
9.0	125	81	10	1	4932363524	4002395330256	5677178
9.5	125	81	10	1	4932363529	4002395330300	5677184
10.0	133	87	10	1	4932363534	4002395330355	5677103
10.5	133	87	5	1	4932363539	4002395330409	5677007
11.0	142	94	5	1	4932363544	4002395330454	5677013
11.5	142	94	5	1	4932363549	4002395330508	5677019
12.0	151	101	5	1	4932363554	4002395330553	5677025
12.5	151	101	5	1	4932363559	4002395330607	5677031
13.0	151	101	5	1	4932363564	4002395330652	5677038



## Metalskab med HSS valsede metalbor DIN 338 (345 stk.)

Ø (mm)	Totallængde (mm) A	Arbejds længde (mm) B	Antal pr. pakke	Ordre antal	Varenummer	EAN-kode	TUN Nr.
Metalskab med HSS valsede metalbor (345 stk.)			345	1	4932352674	4002395373321	1668307
1.0	34	12	20				
1.5	40	18	20				
2	49	24	20				
2.5	57	30	20				
3	61	33	20				
3.5	70	39	20				
4	75	43	20				
4.5	80	47	20				
5	86	52	20				
5.5	93	57	20				
6	93	57	20				
6.5	101	63	20				
7	109	69	10				
7.5	109	69	10				
8	117	75	20				
8.5	117	75	10				
9	125	81	10				
9.5	125	81	5				
10	133	87	10				
10.5	133	87	5				
11	142	94	5				
11.5	142	94	5				
12	151	101	5				
12.5	151	101	5				
13	151	101	5				



# THUNDERWEB

HSS slebne metalbor - DIN 338



**THUNDERWEB** borets design er karakteriseret af en konisk borkrop der bliver tykkere jo længere man kommer ned mod skaftet. Kroppen er borets indvendige kerne.

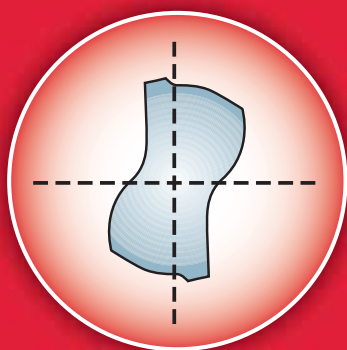

Tværsnit af en parabolisk borkrop

- Tillader højere tryk og drejningsmoment
- Færre brud
- Lang levetid



## Standard bor

Kroppen på et standard bor har en konstant tykkelse ned gennem hele borets længde.

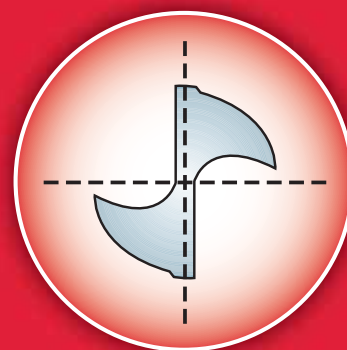

Tværsnit af en traditionel borkrop

## THUNDERWEB SPECIFIKATIONER

### SPIRALGEOMETRI

- **THUNDERWEB** spiralen udleder de varme metalspåner hurtigt, hvilket holder boret køligt og derved forlænger dets levetid.
- Den åbne spiralform reducerer tilbagetrækning af boret ved boring af dybe huller.
- De skarpe kanter mindsker binding og giver samtidigt hurtigere boring og rene/glatte huller.
- Fladere spiralvinkel giver mindre metalspåner, hvilket gør Thunderweb boret perfekt til boring i hårdt stål, som f.eks. rustfrit stål og rene/glatte huller.



## THUNDERWEB - HSS slebne metalbor - DIN 338

Ø (mm)	Total længde (mm) A	Arbejds længde (mm) B	Antal pr. pakke	Ordre antal	Varenummer	EAN-kode	TUN Nr.
1.0	34	12	2	1	4932352345	4002395370047	1375515
1.5	40	18	2	1	4932352346	4002395370054	1375517
2.0	49	24	2	1	4932352347	4002395370061	1375519
2.5	57	30	2	1	4932352348	4002395370078	1375522
3.0	61	33	2	1	4932352349	4002395370085	1375525
3.2	65	36	2	1	4932352350	4002395370092	1375526
3.5	70	39	2	1	4932352351	4002395370108	1375527
4.0	75	43	2	1	4932352352	4002395370115	1375529
4.2	75	43	1	1	4932352353	4002395370122	1375531
4.5	80	47	1	1	4932352354	4002395370139	1375532
4.8	86	52	1	1	4932352355	4002395370146	1375533
5.0	86	52	1	1	4932352356	4002395370153	1375535
5.5	93	57	1	1	4932352357	4002395370160	1375539
6.0	93	57	1	1	4932352358	4002395370177	1375540
6.5	101	63	1	1	4932352359	4002395370184	1375541
6.8	109	69	1	1	4932352360	4002395370191	1375542
7.0	109	69	1	1	4932352361	4002395370207	1375543
7.5	109	69	1	1	4932352362	4002395370214	1375544
8.0	117	75	1	1	4932352363	4002395370221	1375545
8.5	117	75	1	1	4932352364	4002395370238	1375546
9.0	125	81	1	1	4932352365	4002395370245	1375547
9.5	125	81	1	1	4932352366	4002395370252	1375548
10.0	133	87	1	1	4932352367	4002395370269	1375549
10.5	133	87	1	1	4932352368	4002395370276	1375550
11.0	142	94	1	1	4932352369	4002395370283	1375551
11.5	142	94	1	1	4932352370	4002395370290	1375553
12.0	151	101	1	1	4932352371	4002395370306	1375555
12.5	151	101	1	1	4932352372	4002395370313	1375557
13.0	151	101	1	1	4932352373	4002395370320	1375558

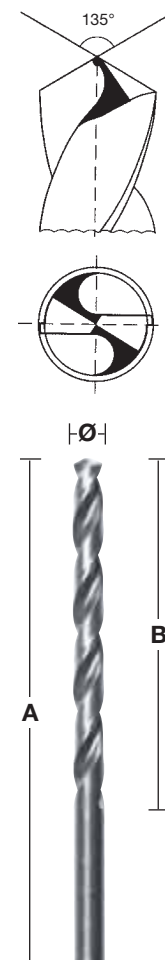

### THUNDERWEB - DIN 338 - 5 og 10 pk.

**NYHED**

Ø (mm)	Total længde (mm)	Arbejds længde (mm)	Antal pr. pakke	Ordre antal	Varenummer	EAN-kode	TUN Nr.
1	34	12	10	1	4932352377	4002395370368	1375559
1.1	36	14	10	1	4932459826	4058546029982	1941365
1.2	38	16	10	1	4932459827	4058546029999	1941366
1.3	38	16	10	1	4932459828	4058546030001	1941367
1.4	40	18	10	1	4932459829	4058546030018	1941368
1.5	40	18	10	1	4932352378	4002395370375	1375560
1.6	43	20	10	1	4932459830	4058546030025	1941369
1.7	43	20	10	1	4932459831	4058546030032	1941370
1.8	46	22	10	1	4932459832	4058546030049	1941371
1.9	46	22	10	1	4932459833	4058546030056	1941372
2	49	24	10	1	4932352379	4002395370382	1375561
2.1	49	24	10	1	4932459834	4058546030063	1941373
2.2	53	27	10	1	4932459835	4058546030070	1941374
2.3	53	27	10	1	4932459836	4058546030087	1941375
2.4	57	30	10	1	4932430569	4002395382309	1727910
2.5	57	30	10	1	4932352380	4002395370399	1375562
2.6	57	30	10	1	4932459837	4058546030094	1941376
2.7	61	33	10	1	4932459838	4058546030100	1941377
2.8	61	33	10	1	4932459839	4058546030117	1941378
2.9	61	33	10	1	4932459840	4058546030124	1941379
3	61	33	10	1	4932352381	4002395370405	1375563
3.1	65	36	10	1	4932459841	4058546030131	1941380
3.2	65	36	10	1	4932352382	4002395370412	1375564
3.3	65	36	10	1	4932459842	4058546030148	1941381
3.4	70	39	10	1	4932459843	4058546030155	1941382



**THUNDERWEB - DIN 338 - 5 og 10 pk.**
**NYHED**

Ø (mm)	Total længde (mm)	Arbejds længde (mm)	Antal pr. pakke	Ordre antal	Varenummer	EAN-kode	TUN Nr.
3.5	70	39	10	1	4932352383	4002395370429	1375565
3.6	70	39	10	1	4932459844	4058546030162	1941383
3.7	70	39	10	1	4932459845	4058546030179	1941384
3.8	75	43	10	1	4932430547	4002395382088	1727911
3.9	75	43	10	1	4932459846	4058546030186	1941385
4	75	43	10	1	4932352384	4002395370436	1375566
4.1	75	43	10	1	4932459847	4058546030193	1941386
4.2	75	43	10	1	4932352385	4002395370443	1375567
4.3	80	47	10	1	4932459848	4058546030209	1941387
4.4	80	47	10	1	4932459849	4058546030216	1941388
4.5	80	47	10	1	4932352386	4002395370450	1375568
4.6	80	47	10	1	4932459850	4058546030223	1941389
4.7	80	47	10	1	4932459851	4058546030230	1941390
4.8	86	52	10	1	4932352387	4002395370467	1375569
4.9	86	52	10	1	4932459852	4058546030247	1941391
5	86	52	10	1	4932352388	4002395370474	1375570
5.1	86	52	10	1	4932459853	4058546030254	1941392
5.2	86	52	10	1	4932430548	4002395382095	1727912
5.3	86	52	10	1	4932459854	4058546030261	1941393
5.4	93	57	10	1	4932459855	4058546030278	1941394
5.5	93	57	10	1	4932352389	4002395370481	1375571
5.6	93	57	10	1	4932430570	4002395382316	1727913
5.7	93	57	10	1	4932459856	4058546030285	1941395
5.8	93	57	10	1	4932430549	4002395382101	1727914
5.9	93	57	10	1	4932459857	4058546030292	1941396
6	93	57	10	1	4932352390	4002395370498	1375572
6.1	101	63	10	1	4932459858	4058546030308	1941397
6.2	101	63	10	1	4932430550	4002395382118	1727915
6.3	101	63	10	1	4932459859	4058546030315	1941398
6.4	101	63	10	1	4932430571	4002395382323	1727916
6.5	101	63	10	1	4932352391	4002395370504	1375574
6.6	101	63	5	1	4932459860	4058546030322	1941399
6.7	101	63	5	1	4932459861	4058546030339	1941400
6.8	109	69	5	1	4932352392	4002395370511	1375575
6.9	109	69	5	1	4932459862	4058546030346	1941401
7	109	69	5	1	4932352393	4002395370528	1375576
7.1	109	69	5	1	4932459863	4058546030353	1941402
7.2	109	69	5	1	4932430551	4002395382125	1727920
7.3	109	69	5	1	4932459864	4058546030360	1941403
7.4	109	69	5	1	4932459865	4058546030377	1941404
7.5	109	69	5	1	4932352394	4002395370535	1375577
7.6	117	75	5	1	4932459866	4058546030384	1941405
7.7	117	75	5	1	4932459867	4058546030391	1941406
7.8	117	75	5	1	4932459868	4058546030407	1941407
7.9	117	75	5	1	4932459869	4058546030414	1941408
8	117	75	5	1	4932352395	4002395370542	1375578
8.1	117	75	5	1	4932459870	4058546030421	1941409
8.2	117	75	5	1	4932430552	4002395382132	1727921
8.3	117	75	5	1	4932459871	4058546030438	1941410
8.4	117	75	5	1	4932430553	4002395382149	1727922
8.5	117	75	5	1	4932352396	4002395370559	1375579
8.6	125	81	5	1	4932459872	4058546030445	1941411
8.7	125	81	5	1	4932459873	4058546030452	1941412
8.8	125	81	5	1	4932459874	4058546030469	1941413
8.9	125	81	5	1	4932459875	4058546030476	1941414
9	125	81	5	1	4932352397	4002395370566	1375580
9.1	125	81	5	1	4932459876	4058546030483	1941415
9.2	125	81	5	1	4932459877	4058546030490	1941416
9.3	125	81	5	1	4932459878	4058546030506	1941417
9.4	125	81	5	1	4932459879	4058546030513	1941418





**THUNDERWEB - DIN 338 - 5 og 10 pk.**

**NYHED**

Ø (mm)	Total længde (mm)	Arbejds længde (mm)	Antal pr. pakke	Ordre antal	Varenummer	EAN-kode	TUN Nr.
9.5	125	81	5	1	4932352398	4002395370573	1375581
9.6	133	87	5	1	4932459880	4058546030520	1941419
9.7	133	87	5	1	4932459881	4058546030537	1941420
9.8	133	87	5	1	4932459882	4058546030544	1941421
9.9	133	87	5	1	4932459883	4058546030551	1941422
10	133	87	5	1	4932352399	4002395370580	1375582
10.5	133	87	5	1	4932352400	4002395370597	1375584
11	142	94	5	1	4932352401	4002395370603	1375585
11.5	142	94	5	1	4932352402	4002395370610	1375586
12	151	101	5	1	4932352403	4002395370627	1375587
12.5	151	101	5	1	4932352404	4002395370634	1375588
13	151	101	5	1	4932352405	4002395370641	1375589



**THUNDERWEB - HSS slebne metalbor - DIN 338 - kassetter**

Beskrivelse	Leveres i	Antal pr. pakke	Ordre antal	Varenummer	EAN-kode	TUN Nr.
<b>THUNDERWEB HSS slebne metalbor (19 stk.).</b>						
① Ø 1 / 1,5 / 2 / 2,5 / 3 / 3,5 / 4 / 4,5 / 5 / 5,5 / 6 / 6,5 / 7 / 7,5 / 8 / 8,5 / 9 / 9,5 / 10 mm.	Plastkassette	19	1	4932352374	4002395370337	1340121
② Diskdisplay med 6 x HSS slebne metalborsæt med 19 dele 4932352374.	-	6	1	4932352375	4002395370344	1375590
<b>THUNDERWEB HSS slebne metalbor (25 stk.).</b>						
③ Ø 1 / 1,5 / 2 / 2,5 / 3 / 3,5 / 4 / 4,5 / 5 / 5,5 / 6 / 6,5 / 7 / 7,5 / 8 / 8,5 / 9 / 9,5 / 10 / 10,5 / 11 / 11,5 / 12 / 12,5 / 13 mm.	Plastkassette	25	1	4932352376	4002395370351	1340123



## Shockwave HSS-G TiN Red Hex metalbor

- Slagfaste metalbor med 1/4" hex-fæste optimeret til slagskruemaskiner
- Spidsens 135° vinkel reducerer vandring og giver en præcis opstart
- Det variable borkrop-design fjerner materiale hurtigere og reducerer dermed varmeopbygning hvilket øger effektiviteten.
- Titanium-belægningen reducerer varme
- 1/4" hex-fæstet gør dem optimale til både slagskruemaskiner og boremaskiner

# RED HEX

Ø (mm)	Total længde (mm) A	Arbejds længde (mm) B	Antal pr. pakke	Ordre antal	Varenummer	EAN-kode	TUN Nr.
2	59.5	17	2	1	48894703	045242501557	1903641
2.5	62	19	2	1	48894704	045242501564	1903642
3	65	23	2	1	48894763	045242506866	1903643
3.2	66.5	23	2	1	48894706	045242501571	1903644
3.5	69	25	2	1	48894707	045242501588	1903645
4	71.5	26	2	1	48894708	045242501595	1903646
4.2	74	28	1	1	48894709	045242501601	1903647
4.5	76	29	1	1	48894710	045242501618	1903648
4.8	78	29	1	1	48894711	045242501625	1903649
5	93	46	1	1	48894712	045242501632	1903650
5.5	104	59	1	1	48894764	045242506873	1903651
6	105	60	1	1	48894714	045242501649	1903652
6.5	107	63	1	1	48894715	045242501656	1903653
6.8	108	64	1	1	48894716	045242501663	1903654
7	109	65	1	1	48894717	045242501670	1903655
7.5	110	66	1	1	48894718	045242501687	1903656
8	111	67	1	1	48894719	045242501694	1903657
8.5	114	70	1	1	48894720	045242501700	1903658
9	117	73	1	1	48894721	045242501717	1903659
9.5	118	74	1	1	48894722	045242501724	1903660
10	120	76	1	1	48894723	045242501731	1903661
10.5	122	78	1	1	48894724	045242501748	1903662
11	125	81	1	1	48894725	045242501755	1903663
11.5	126	82	1	1	48894726	045242501762	1903664
12	127	83	1	1	48894727	045242501779	1903666
12.5	128	83	1	1	48894728	045242501786	1903667
13	130	85	1	1	48894729	045242501793	1903668
<b>Shockwave HSS-G TiN Red Hex metalbor i plastkassette (10 stk.)</b>							
①	Ø 3/3.5/4/4.5/5/6/7/8/9/10 mm.			10	1	48894759	045242502066 1903669

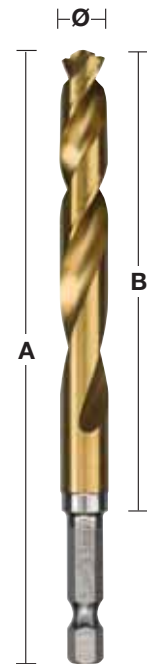

<b>Shockwave HSS-G TiN Red Hex metalbor i plastkassette (19 stk.)</b>							
②	Ø 2/2.5/2 x 3/3.5/2 x 4/4.5/5.5/6/6.5/7/7.5/8/8.5/9/9.5/10 mm.			19	1	48894760	045242502073 1903670

**135° VINKLET SPIDS**



**TIL SLAGSKRUEMASKINER OG BOREMASKINER**



## Lange HSS slebne metalbor - DIN 340 - 5 og 10 pk.

Fremstillet af robust HSS-stål.

Delt skær DIN 1412 C.

Højreskærende.

135° vinkel for optimal centrering.

Bedst til boring af dybe huller i profiler og lignende så som kabelkasser.

Velegnet til boring i stål, støbejern, legeret og ulegeret stål op til 900 N/mm<sup>2</sup>.

Også velegnet til træ og plast.

Ø (mm)	Totallængde (mm) A	Arbejds længde (mm) B	Antal pr. pakke	Ordre antal	Varenummer	EAN-kode	TUN Nr.
2.0	85	56	10	1	<b>4932430328</b>	4002395379897	1656403
2.5	95	62	10	1	<b>4932430329</b>	4002395379903	1656410
3.0	100	66	10	1	<b>4932430330</b>	4002395379910	1656411
3.5	112	73	10	1	<b>4932430331</b>	4002395379927	1656413
4.0	119	78	10	1	<b>4932430332</b>	4002395379934	1656414
4.5	126	82	10	1	<b>4932430333</b>	4002395379941	1656415
5.0	132	87	10	1	<b>4932430334</b>	4002395379958	1656416
5.5	139	91	10	1	<b>4932430335</b>	4002395379965	1656417
6.0	139	91	10	1	<b>4932430336</b>	4002395379972	1656418
6.5	148	97	10	1	<b>4932430337</b>	4002395379989	1656419
7.0	156	102	10	1	<b>4932430338</b>	4002395379996	1656421
8.0	165	109	10	1	<b>4932430339</b>	4002395380008	1656422
9.0	175	115	10	1	<b>4932430340</b>	4002395380015	1656423
10.0	184	121	10	1	<b>4932430341</b>	4002395380022	1656424
11.0	195	128	5	1	<b>4932430342</b>	4002395380039	1656425
12.0	205	134	5	1	<b>4932430343</b>	4002395380046	1656427
13.0	205	134	5	1	<b>4932430344</b>	4002395380053	1656428

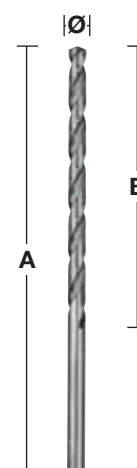
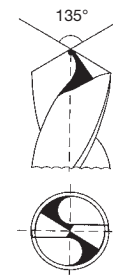

## Korte HSS slebne metalbor – DIN 1897

Fremstillet af robust HSS-stål. Spidsgeometri: Delt skær DIN 1412 C.

Spidsvinkel: 135°. Tolerance: h8. Spiralvinkel: Type N spiral, normal 20 – 30° vinkel.

Højreskærende. Overflade / farve: Poleret / sølv. Modstår højt pres under boring grundet den korte længde. Præcis koncentrerende. Poleret højreskærende type N spiral gør, at metalspånene fjernes hurtigere og der bruges mindre kraft ved boring.

Anvendelsesområder: Bedst til boring i plader og tyndt materiale.

Velegnet til boring i pladestål, tyndt legeret og ulegeret materiale op til 900 N/mm<sup>2</sup>. Også velegnet til træ og plast. Også velegnet til træ og plast.

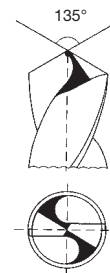

Ø (mm)	Totallængde (mm) A	Arbejds længde (mm) B	Antal pr. pakke	Ordre antal	Varenummer	EAN-kode	TUN Nr.
2.0	38	12	10	1	4932352200	4002395368532	1623262
2.5	43	14	10	1	4932352201	4002395368549	1623263
3.0	46	16	10	1	4932352202	4002395368556	1623264
3.2	49	18	10	1	4932352203	4002395368563	1623265
3.3	49	18	10	1	4932352204	4002395368570	1623266
3.5	52	20	10	1	4932352205	4002395368587	1623267
3.7	52	20	10	1	4932352206	4002395368594	1623268
4.0	55	22	10	1	4932352207	4002395368600	1623269
4.2	55	22	10	1	4932352208	4002395368617	1623270
4.5	58	24	10	1	4932352209	4002395368624	1623271
4.8	62	26	10	1	4932352210	4002395368631	1623272
5.0	62	26	10	1	4932352211	4002395368648	1623273
5.2	62	26	10	1	4932352212	4002395368655	1623274
5.5	66	28	10	1	4932352213	4002395368662	1623275
6.0	66	28	10	1	4932352214	4002395368679	1623276
6.5	70	31	10	1	4932352215	4002395368686	1623277
7.0	74	34	10	1	4932352216	4002395368693	1623278
7.5	74	34	5	1	4932352217	4002395368709	1623279
8.0	79	37	5	1	4932352218	4002395368716	1623280
8.5	79	37	5	1	4932352219	4002395368723	1623281
9.0	84	40	5	1	4932352220	4002395368730	1623283
10.0	89	43	5	1	4932352221	4002395368747	1623261

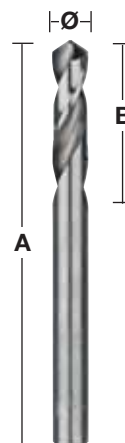

## Dobbelte HSS slebne stubbor

Fremstillet af robust HSS-stål. Spidsgeometri: Delt skær DIN 1412 C. Spidsvinkel: 135°. Tolerance: h8.

Spiralvinkel: Type N spiral, normal 20 – 30° vinkel. Højreskærende.

Højreskærende. Overflade / farve: Poleret / sølv. Delt skær for bedst mulig centrering.

Begge ender af boret kan bruges.

På grund af sin korte længde kan der bores med et hårdt tryk på boret uden risiko for brud.

Præcis koncentrerende.

Poleret højreskærende type N spiral gør, at metalspånene fjernes hurtigere og der bruges mindre kraft ved boring.

Anvendelsesområder: Bedst til boring i stål, ikke-jernholdige metaller og plast.

Mest velegnet til tynde pladematerialer, som f.eks. til nittehuller.

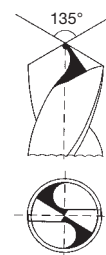

Ø (mm)	Totallængde (mm) A	Arbejds længde (mm) B	Antal pr. pakke	Ordre antal	Varenummer	EAN-kode	TUN Nr.
2.5	43	10	10	1	4932352222	4002395368754	1623491
3.0	46	11	10	1	4932352223	4002395368761	1623493
3.2	49	12	10	1	4932352224	4002395368778	1623496
3.3	49	12	10	1	4932352225	4002395368785	1623497
3.5	52	14	10	1	4932352226	4002395368792	1623498
4.0	55	14	10	1	4932352227	4002395368808	1623499
4.1	55	14	10	1	4932352228	4002395368815	1623500
4.2	55	14	10	1	4932352229	4002395368822	1623503
4.5	58	16	10	1	4932352230	4002395368839	1623504
4.8	62	18	10	1	4932352231	4002395368846	1623505
5.0	62	18	10	1	4932352232	4002395368853	1623506
5.5	66	19	10	1	4932352233	4002395368860	1623508
6.0	66	19	10	1	4932352234	4002395368877	1623510

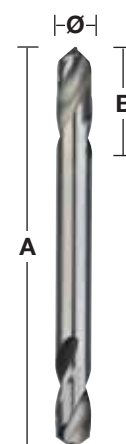

## HSS slebne koboltbor - DIN 338

**NYHED**

Metalbor fremstillet af massivt, ekstremt varmebestandigt, koboltlegeret HSS-stål, som er produceret i henhold til DIN 338. Opdelt spids med en vinkel på 135° for optimal centrering – kørnerprik ikke nødvendig. Koboltindhold 5 %. Kan modstå høj varmeudvikling under boring.

Type N spiral, normal vinkel. Velegnet til boring i stål med højt legeringsindhold samt metal med en brudstyrke på over 1000 N/mm<sup>2</sup>, som f.eks. varme- og syrebestandigt stål og rustfrit stål.

3 flade fæsteflader fra 5mm i diameter for bedre greb i borepatron.

Farve: bronze.

**RED  
COBALT**

Ø (mm)	Totallængde (mm) A	Arbejds længde (mm) B	Antal pr. pakke	Ordre antal	Varenummer	EAN-kode	TUN Nr.
1.0	34	12	2	1	4932363248	4002395333080	5676734
1.5	40	18	2	1	4932363249	4002395333097	5676735
2.0	49	24	2	1	4932363250	4002395333103	5676745
2.5	57	30	2	1	4932363251	4002395333110	5676746
3.0	61	33	2	1	4932363253	4002395333134	5676749
3.2	65	36	2	1	4932363254	4002395333141	5676750
3.5	70	39	2	1	4932363256	4002395333165	5676752
4.0	75	43	2	1	4932363258	4002395333189	5676755
4.2	75	43	1	1	4932363260	4002395333202	5676757
4.5	80	47	1	1	4932363262	4002395333226	5676759
4.8	86	52	1	1	4932363263	4002395333233	5676760
5.0	86	52	1	1	4932363264	4002395333240	5676761
5.5	93	57	1	1	4932363267	4002395333271	5676765
6.0	93	57	1	1	4932363268	4002395333288	5676766
6.5	101	63	1	1	4932363269	4002395333295	5676767
6.8	109	69	1	1	4932363270	4002395333301	5676768
7.0	109	69	1	1	4932363271	4002395333318	5676769
7.5	109	69	1	1	4932363272	4002395333325	5676771
8.0	117	75	1	1	4932363274	4002395333349	5676773
8.5	117	75	1	1	4932363276	4002395333363	5676775
9.0	125	81	1	1	4932363277	4002395333370	5676776
9.5	125	81	1	1	4932363278	4002395333387	5676777
10.0	133	87	1	1	4932363279	4002395333394	5676736
10.5	133	87	1	1	4932363281	4002395333417	5676738
11.0	142	94	1	1	4932363282	4002395333424	5676740
11.5	142	94	1	1	4932363283	4002395333431	5676741
12.0	151	101	1	1	4932363284	4002395333448	5676742
12.5	151	101	1	1	4932363285	4002395333455	5676743
13.0	151	101	1	1	4932363286	4002395333462	5676744



## HSS slebne koboltbor - DIN 338 - kassetter

**NYHED**

Beskrivelse	Leveres i	Antal pr. pakke	Ordre antal	Varenummer	EAN-kode	TUN Nr.
<b>HSS bor (19 stk.). Plastkassette.</b>						
① Ø 1/1,5/2/2,5/3/3,5/4/4,5/5/5,5/6/6,5/7/7,5/8/8,5/9/9,5/10 mm.	Plastkassette	19	1	4932352470	4002395371297	1340124
<b>HSS bor (25 stk.). Plastkassette.</b>						
② Ø 1/1,5/2/2,5/3/3,5/4/4,5/5/5,5/6/6,5/7/7,5/8/8,5/9/9,5/10/10,5/11/11,5/12/12,5/13 mm.	Plastkassette	25	1	4932352471	4002395371303	1340125



## HSS slæbne koboltbor DIN 338 i 5 og 10 pk

**NYHED**

Metalbor fremstillet af massivt, ekstremt varmebestandigt, koboltlegeret HSS-stål, som er produceret i henhold til DIN 338.

Opdelt spids med en vinkel på 135° for optimal centrering – kørnerprik ikke nødvendig.

Koboltindhold 5 %. Kan modstå høj varmeudvikling under boring.

Type N spiral, normal vinkel. Velegnet til boring i stål med højt legeringsindhold samt metal med en brudstyrke på over 1000 N/mm<sup>2</sup>, som f.eks. varme- og syrebestandigt stål og rustfrit stål.

Farve: bronze.

**RED  
COBALT**

Ø (mm)	Total længde (mm) A	Arbejds længde (mm) B	Antal pr. pakke	Ordre antal	Varenummer	EAN-kode	TUN Nr.
1.0	34	12	10	1	4932373332	4002395349173	5734307
1.5	40	18	10	1	4932373333	4002395349180	5734308
2.0	49	24	10	1	4932373334	4002395349197	5734309
2.5	57	30	10	1	4932373335	4002395349807	5734310
3.0	61	33	10	1	4932373336	4002395349814	5734311
3.2	65	36	10	1	4932373337	4002395349821	5734312
3.5	70	39	10	1	4932373338	4002395349838	5734313
4.0	75	43	10	1	4932373339	4002395349845	5734331
4.2	75	43	10	1	4932373340	4002395349852	5734332
4.5	80	47	10	1	4932373341	4002395349869	5734333
4.8	86	52	10	1	4932373342	4002395349876	5734334
5.0	86	52	10	1	4932373343	4002395349883	5734335
5.5	93	57	10	1	4932373344	4002395349890	5734315
6.0	93	57	10	1	4932373345	4002395347100	5734316
6.5	101	63	10	1	4932373346	4002395347117	5734317
6.8	109	69	5	1	4932373347	4002395347124	5734318
7.0	109	69	5	1	4932373348	4002395347131	5734319
7.5	109	69	5	1	4932373349	4002395347148	5734320
8.0	117	75	5	1	4932373350	4002395347155	5734321
8.5	117	75	5	1	4932373351	4002395347162	5734323
9.0	125	81	5	1	4932373352	4002395347179	5734324
9.5	125	81	5	1	4932373353	4002395347186	5734325
10.0	133	87	5	1	4932373354	4002395347193	5734336
10.5	133	87	5	1	4932373355	4002395347803	5734337
11.0	142	94	5	1	4932373356	4002395347810	5734338
11.5	142	94	5	1	4932373357	4002395347827	5734339
12.0	151	101	5	1	4932373358	4002395347834	5734340
12.5	151	101	5	1	4932373359	4002395347841	5734341
13.0	151	101	5	1	4932373360	4002395347858	5734342

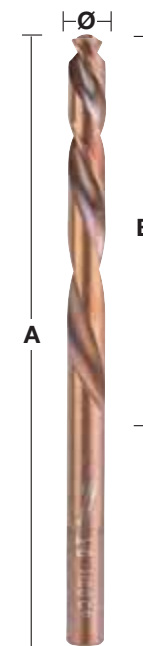
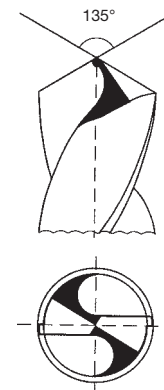

## Trinbor

- Fordele ved trinbor i forhold til traditionelle bor:
  - Et bor kan bruges til mange størrelser huller!
  - Bedste løsning til at forstørre eksisterende huller.
  - Mere holdbare end traditionelle bor, den tykkere kerne er mere modstandsdygtig.
  - Mere præcis og mindre vandring, spidsen starter ved kontakt.
  - Huller uden kant, kræver mindre afgratning.
  - Borer i plast uden spaltning eller revner.
- Trinbor er ideelle til følgende materialer:
  - Jern & ikke-jernholdige metalplader, profiler og rør.
  - Kobber, messing og aluminium.
  - Rustfrit stål.
  - Plast .
  - Maksimal materialetykkelse 4 mm .
  - For at sikre bedst levetid anbefaler vi brug af kølevæske.
- Brancher:
  - Elektrikere: boring i paneler og skabe for trækning af kabler.
  - VVS: Huller til rør og installationer.
  - Metalarbejde / produktion: varierende størrelser og hulforstørrelse.
  - Automekaniker: huller til trækning af kabler (mobiltelefoner, antenner, elektriske installationer).
  - Alm. reparationer: forskellige opgaver hvor der kræves forstørrelse af huller.



## Milwaukee® Fordele

### Pletboring - boring - afgratning - alt-i-en

- ① Hurtigfangende spids til forbedret centrering - mindre vandring og hurtigere boring uden behov for at slå hul først eller forbore.L36
- ② Specialspids og tringeometri uden fastkøring - mindre risiko for at boret sidder fast når det bruges med højhastigheds-elværktøj og bedre beskyttelse af det borede materiale.
- ③ Optimalt slebet dobbeltspiral-geometri for mere glidende og T362x hurtigere boring.
- ④ Produceret af specialdesignet stål med belægning i sort-oxid for 4x længere levetid.  
Optimeret til brug med højhastigheds elværktøj.
- ⑤ Laser-indgraverede størrelser for langtids-synlighed.
- ⑥ Hvert trin er lavet for automatisk boring og afgratning.
- ⑦ Specielt udformet skaft med 3 flader betyder sikker fiksering i borepatronen og maksimal overførsel af moment.



OP TIL  
**2x**  
HURTIGERE

OP TIL  
**4x**  
LEVETID

OP TIL  
**25%**  
FLERE HULLER  
PR. BATTERI

# Trinbor

	Beskrivelse	Skaft Ø (mm)	Totallængde (mm)	Antal trin	Antal pr. pakke	Ordre antal	Varenummer	EAN-kode	TUN Nr.
①	PG 7 - PG 21	10	68	9	1	1	48899321	045242364060	1847855
②	M 6 - M 32	10	92	13	1	1	48899332	045242344437	1847856
③	4 - 12 mm / 1"	6	65	9	1	1	48899301	045242342532	1847857
④	4 - 12 mm / 2"	6	65	5	1	1	48899302	045242342549	1847858
⑤	4 - 20 mm	8	65	9	1	1	48899320	045242344406	1847859
⑥	6 - 35 mm	10	90	14	1	1	48899335	045242344413	1847860
⑦	Trinbor 3-pak. Nr. 3, 5 & 6.				3	1	48899399	045242344420	1847861

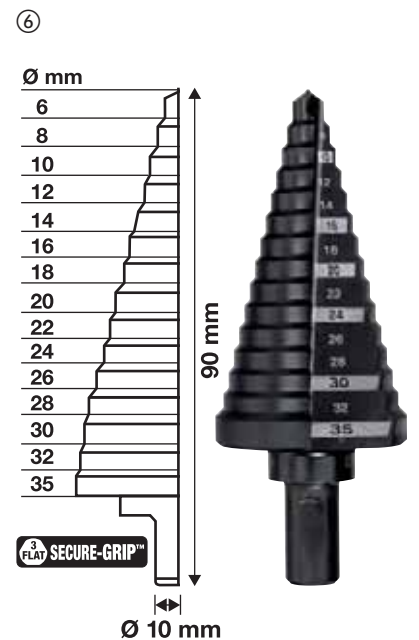
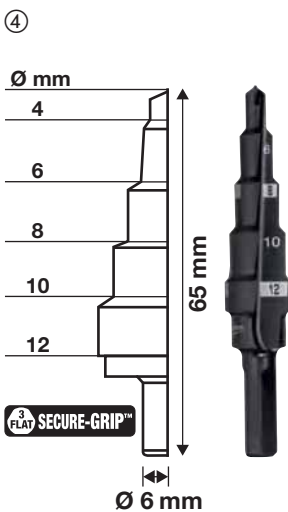
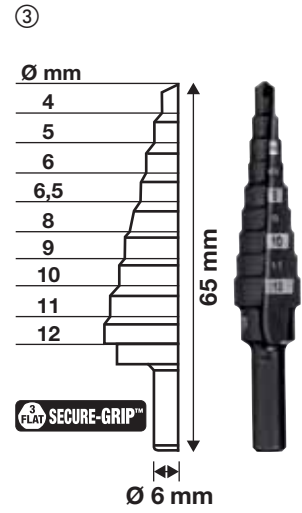
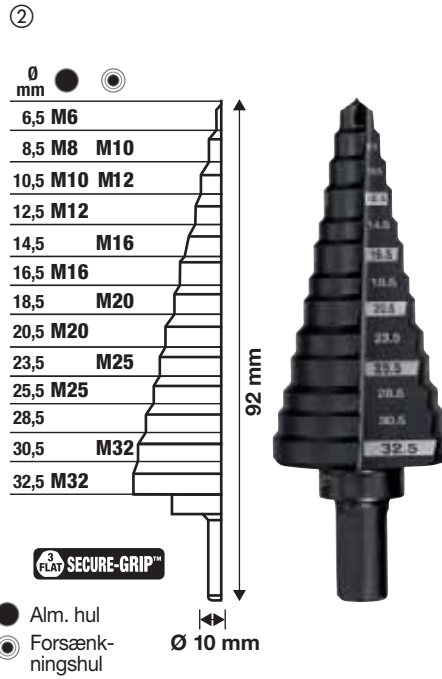



# Magnetboring



## 100% hurtigere

Der er forskellige faktorer der spiller ind på besparelserne på hastighed og tid. Først og fremmest flerskærsfræsersens princip om kun at skære materialet fra hullets periferi, hvor metalboret må bore hele hullets diameter. Dernæst fordelene af at have to aggressive og skarpe vinkler på hver skærekant, hvilket giver en hurtigere fremføring i materialet og mindre skæremodstand.

## 30% højere produktivitet

Fordi flerskærsfræseren kun skærer materialet fra hullets periferi.

Kræver mindre tryk og motorkraft.

Jo større fræsediameter, desto mere energi spares der.

## Længere levetid

Flerskærsfræsernes skærekanten belastes mindre end spiralborets, hvilket betyder flere borede huller før genslibning. En tyk 6 mm krop kombineret med en special tandgeometri sikrer høj stabilitet og minimerer risikoen for brud på grund af overbelastning.

## Hastighedsskema

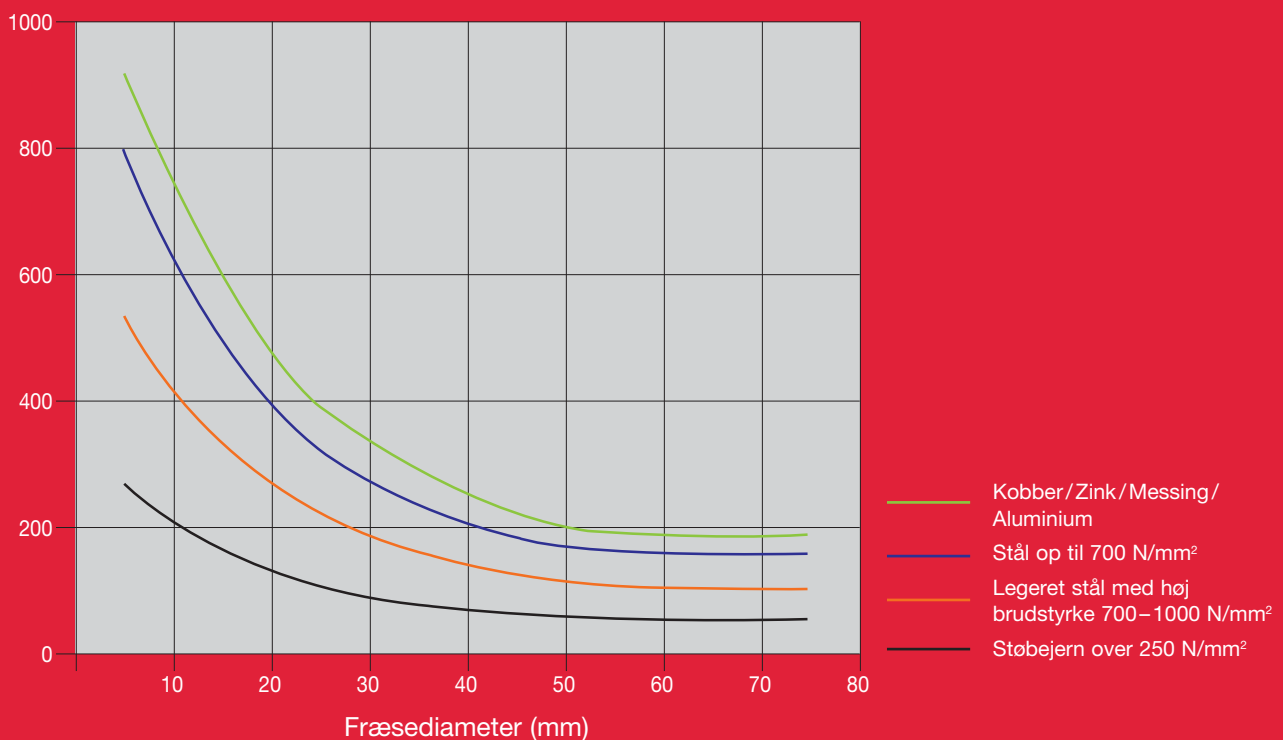

## HSS kernebor 30mm

HSS flerskærersfræsere med bred kant for øget holdbarhed og lang levetid. Standard 19 mm Weldon fæste.

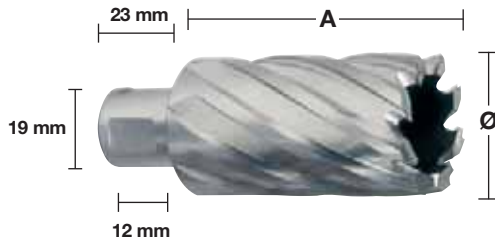

### 30 mm

Ø (mm)	Total-længde (mm) A	Antal pr. pakke	Ordre antal	Varenummer	EAN-kode	TUN Nr.
12	30	1	1	4932371740	4002395344161	5678201
13	30	1	1	4932371741	4002395344178	5678202
14	30	1	1	4932343270	4002395315130	5677237
15	30	1	1	4932343271	4002395315147	5677239
16	30	1	1	4932343272	4002395315154	5677242
17	30	1	1	4932343273	4002395315161	5677244
18	30	1	1	4932343274	4002395315178	5677246
19	30	1	1	4932343275	4002395315185	5677248
20	30	1	1	4932343276	4002395315192	5677250
21	30	1	1	4932343277	4002395315208	5677252
22	30	1	1	4932343278	4002395315215	5677254
23	30	1	1	4932343279	4002395315222	5677256
24	30	1	1	4932343280	4002395315239	5677259
25	30	1	1	4932343281	4002395315246	5677261
26	30	1	1	4932343282	4002395315253	5677263
27	30	1	1	4932343283	4002395315260	5677266
28	30	1	1	4932343284	4002395315277	5677268
29	30	1	1	4932343285	4002395315284	5677270
30	30	1	1	4932343286	4002395315291	5677272
31	30	1	1	4932343287	4002395315307	5677275
32	30	1	1	4932343288	4002395315314	5677277
33	30	1	1	4932371742	4002395344185	5678203
34	30	1	1	4932371743	4002395344192	5678205
35	30	1	1	4932371744	4002395344208	5678208
36	30	1	1	4932371745	4002395344215	5678210
37	30	1	1	4932371746	4002395344222	5678212
38	30	1	1	4932371747	4002395344239	5678215
39	30	1	1	4932371748	4002395344246	5678217
40	30	1	1	4932371749	4002395344253	5678219
41	30	1	1	4932371750	4002395344260	5678221
42	30	1	1	4932371751	4002395344277	5678224
43	30	1	1	4932371752	4002395344284	5678226
44	30	1	1	4932371753	4002395344291	5678228
45	30	1	1	4932371754	4002395344307	5678231
46	30	1	1	4932371755	4002395344314	5678233
47	30	1	1	4932371756	4002395344321	5678235
48	30	1	1	4932371757	4002395344338	5678237
49	30	1	1	4932371758	4002395344345	5678239
50	30	1	1	4932371759	4002395344352	5678241

### 50 mm

Ø (mm)	Total-længde (mm) A	Antal pr. pakke	Ordre antal	Varenummer	EAN-kode	TUN Nr.
14	50	1	1	4932343289	4002395315352	5677238
15	50	1	1	4932343290	4002395315369	5677241
16	50	1	1	4932343291	4002395315376	5677243
17	50	1	1	4932343292	4002395315383	5677245
18	50	1	1	4932343293	4002395315390	5677247
19	50	1	1	4932343294	4002395315406	5677249
20	50	1	1	4932343295	4002395315413	5677251
21	50	1	1	4932343296	4002395315420	5677253
22	50	1	1	4932343297	4002395315437	5677255
23	50	1	1	4932343298	4002395315444	5677258
24	50	1	1	4932343299	4002395315451	5677260
25	50	1	1	4932343300	4002395315468	5677262
26	50	1	1	4932343301	4002395315475	5677264
27	50	1	1	4932343302	4002395315482	5677267
28	50	1	1	4932343303	4002395315499	5677269
29	50	1	1	4932343304	4002395315506	5677271
30	50	1	1	4932343305	4002395315513	5677274
31	50	1	1	4932343306	4002395315529	5677276
32	50	1	1	4932343307	4002395315536	5677278
33	50	1	1	4932371760	4002395344369	5678204
34	50	1	1	4932371761	4002395344376	5678207
35	50	1	1	4932371762	4002395344383	5678209
36	50	1	1	4932371763	4002395344390	5678211
37	50	1	1	4932371764	4002395344406	5678213
38	50	1	1	4932371765	4002395344413	5678216
39	50	1	1	4932371766	4002395344420	5678218
40	50	1	1	4932371767	4002395344437	5678220
41	50	1	1	4932371768	4002395344444	5678223
42	50	1	1	4932371769	4002395344451	5678225
43	50	1	1	4932371770	4002395344468	5678227
44	50	1	1	4932371771	4002395344475	5678229
45	50	1	1	4932371772	4002395344482	5678232
46	50	1	1	4932371773	4002395344499	5678234
47	50	1	1	4932371774	4002395344506	5678236
48	50	1	1	4932371775	4002395344513	5678238
49	50	1	1	4932371776	4002395344529	5678240
50	50	1	1	4932371777	4002395344536	5678242

Beskrivelse	Leveres i	Antal pr. pakke	Ordre antal	Varenummer	EAN-kode	TUN Nr.
Afmonteringsværktøj til kernebor 30 mm		2	1	49590011	045242364039	1847828
Afmonteringsværktøj til kernebor 50 mm		2	1	49590012	045242364046	1847829
Sæt med 6 stk. HSS kernebor. 19 mm Weldon fæste og demonteringsværktøj. Kort serie – 30 mm.	Plastkassette	6	1	4932372533	4002395345236	5676532



Ø 14 / 16 / 18 / 20 / 22 / 24 mm.

## Systemtilbehør - magnetborestandere

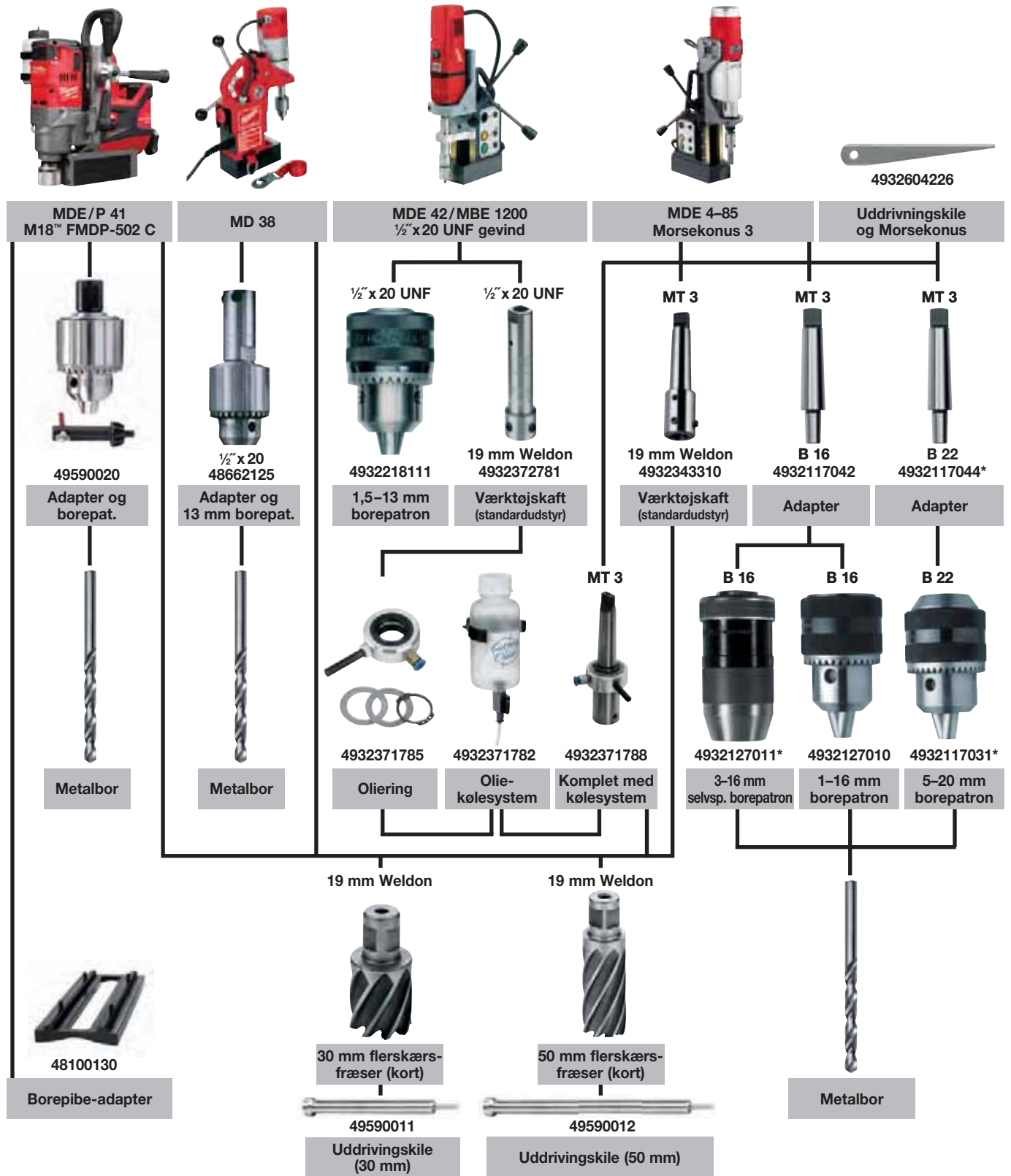

\*så længe lager havet



Nothing but **HEAVY DUTY**.™

## Højeffektive bimetal hulsave

# HOLE DOZER™

Milwaukee® **Hole Dozer™** hulsaven er ekstremt effektiv og har en fantastisk holdbarhed ved selv de mest krævende opgaver.



Ø 14-152 mm



Ø 160-210 mm



- Livstidsgaranti mod knækkede tænder
- Rip Guard tandgeometri giver de mest holdbare tænder og den bedste levetid

## PLUG JACK™



- Flere sideåbninger som gør det lettere at fjerne materiale fra hulsaven
  - Dybtsiddende åbninger til tykke materialer
  - Højtsiddende åbninger til tynde materialer
- Minimerer tidsforbruget mellem boringer
- Ny belægning skaber mindre friktion og giver dermed højere hastighed



## Tanddesign

Et variabelt tanddesign med 4/5 tand pr. 2,5 cm og en positiv tandvinkel på 10° giver følgende fordele:

- Hurtigere og mere aggressiv savning
- Forbedret varmeudledning under skæringen gør, at tænderne er skarpere længere
- Tændernes dybere kurve betyder hurtigere spånafledning og dermed færre blokeringer og mindre varme
- De specialformede tænder gør, at saven har mindre tendens til at hænge fast i tynde materialer
- Tænderne er bøjet ud til siderne for at forhindre binding og friktion
- Kræver lavere tryk – kombinationen af en aggressiv tandgeometri og god spånafledning betyder, at kun et minimalt tryk er nødvendigt for at bore

## Hulsavens krop

- Den 1,27 mm tykke stål krop er hærdet, så den ikke mister sin form. Samtidig er den smidig nok til ikke at knække under brug
- Effektiv boreddybde er 41 mm.

## Anvendelse

- Avancerede produktionsteknikker sikrer en høj rotationspræcision, hvilket gør hulsavene velegnede til brug med både borestandere og håndholdte boremaskiner.
- Denne brede serie af høj kvalitets hulsave er den perfekte løsning til alle typer materialer:
  - Stål op til 1000 N/mm<sup>2</sup> styrke
  - Rustfrit stål og syremodstandsdygtige ståltyper
  - Ikke-jernholdige metaller
  - Støbejern
  - Aluminium
  - Træ
  - MDF-plader
  - Gipsplader
  - Krydsfinér
  - PVC

## Tandmateriale

- Hulsavens område hvor tænderne er placeret, er lavet af Matrix II højhastighedsstål i højeste kvalitet og indeholder 8% kobolt. Dermed bibeholdes hulsavens hårdhed, selv under høj varmepåvirkning, som for eksempel ved boring i metal.
- Bimetal konstruktion – HSS stål tænderne er lasersvejset ind i en lavt legeret stål krop. Tænderne er siden hen vakuum hærdede til 65 HRC ved en temperatur på 600° C for at give dem maksimal holdbarhed og levetid.
- Den høje holdbarhed af Matrix II stål gør disse hulsave ideelle til boring i hårde materialer, såsom rustfrit stål og syremodstandsdygtige ståltyper, og bløde materialer som træ.

## Bagplade design

- Bagpladerne er fremstillet af tykt stål, som sikrer, at hullerne ikke udvides med tiden. En kraftig bagplade tilføjer styrke og stivhed og minimerer vibrationerne.
- Bagpladen har 4 taphuller for optimal placering af adapteren
- Perfekt rund og centreret bagplade hvilket er meget vigtigt for store hulsave



## FIXTEC adaptere

- ① **For hulsave mellem Ø 14–30 mm**  
FIXTEC "Twist Release" adapter. Man undgår, at hulsaven skal låses fast på adapteren. Kan anvendes med alle mærker af hulsave – kræver ingen adapter.
- ② **For hulsave mellem Ø 32–210 mm**  
Låsemøtrikken sikrer og låser adapteren fast til hulsavens bagplade. På den måde undgår man at hulsaven slingrer og vibrerer. Fremragende centrering på grund af den stabile konstruktion.



①



②

## Hole Dozer<sup>™</sup> hulsave - et snit foran de andre!

Ø (mm)	Ø (tommer)	Maks. skæredyb- de (mm)	Antal pr. pakke	Ordre antal	Varenummer	EAN-kode	TUN Nr.
14	9/16	41	1	1	49560002	045242271061	1596674
16	5/8	41	1	1	49560012	045242192922	1596675
17	11/16	41	1	1	49560014	045242193639	1621190
19	3/4	41	1	1	49560023	045242192632	1596677
20	25/32	41	1	1	49560024	045242271016	1596678
21	13/16	41	1	1	49560027	045242192649	1596679
22	7/8	41	1	1	49560032	045242192878	1596680
24	15/16	41	1	1	49560037	045242192885	1596681
25	1	41	1	1	49560043	045242192526	1596682
27	1 1/16	41	1	1	49560047	045242192892	1596683
29	1 1/8	41	1	1	49560052	045242192939	1596684
30	1 3/16	41	1	1	49560057	045242192946	1596685
32	1 1/4	41	1	1	49560062	045242192977	1596686
33	1 5/16	41	1	1	49560067	045242192984	1596687
35	1 3/8	41	1	1	49560072	045242192991	1596688
37	1 7/16	41	1	1	49560077	045242193028	1596689
38	1 1/2	41	1	1	49560082	045242193035	1596690
40	1 9/16	41	1	1	49560087	045242193042	1596691
41	1 5/8	41	1	1	49560092	045242193073	1596692
43	1 11/16	41	1	1	49560097	045242193080	1596693
44	1 3/4	41	1	1	49560102	045242193097	1596694
46	1 13/16	41	1	1	49560107	045242193127	1596702
48	1 7/8	41	1	1	49560112	045242193134	1596703
50	1 31/32	41	1	1	49560113	045242271023	1596704
51	2	41	1	1	49560117	045242193141	1596706
52	2 1/16	41	1	1	49560122	045242193172	1596708
54	2 1/8	41	1	1	49560127	045242193189	1596709
56	4/6	41	1	1	49560129	045242504664	1903548
57	2 1/4	41	1	1	49560132	045242193196	1596710
59	2 5/16	41	1	1	49560137	045242193226	1596711
60	2 3/8	41	1	1	49560142	045242193233	1596712
64	2 1/2	41	1	1	49560147	045242193240	1596713
65	2 9/16	41	1	1	49560153	045242193271	1596714
67	2 5/8	41	1	1	49560158	045242193288	1596715
68	2 11/16	41	1	1	49560159	045242271030	1596716
70	2 3/4	41	1	1	49560163	045242193295	1596717
73	2 7/8	41	1	1	49560167	045242193325	1596718
76	3	41	1	1	49560173	045242193332	1596719
79	3 1/8	41	1	1	49560177	045242193349	1596720
83	3 1/4	41	1	1	49560183	045242193370	1596721
86	3 3/8	41	1	1	49560187	045242193387	1596722
89	3 1/2	41	1	1	49560193	045242193394	1596723
92	3 5/8	41	1	1	49560197	045242193431	1596724
95	3 3/4	41	1	1	49560203	045242193448	1596725
98	3 7/8	41	1	1	49560207	045242193479	1596726
102	4	41	1	1	49560213	045242193486	1596727
105	4 1/8	41	1	1	49560217	045242193493	1596728
111	4 3/8	41	1	1	49560227	045242193530	1596729
114	4 1/2	41	1	1	49560233	045242193547	1596730
121	4 3/4	41	1	1	49560237	045242193578	1596732
127	5	41	1	1	49560243	045242193585	1596733
133	5 1/4	41	1	1	49560244	045242271078	1596735
140	5 1/2	41	1	1	49560247	045242193592	1596738
152	6	41	1	1	49560253	045242193622	1596742
160	6 5/16	38	1	1	4932399885	4002395365395	1675683
168	6 5/8	38	1	1	4932399886	4002395365401	1675686
177	6 31/32	38	1	1	4932399887	4002395365418	1675687
200	7 7/8	38	1	1	4932399888	4002395365425	1675688
210	8 9/32	38	1	1	4932399889	4002395365432	1675689



## Hole Dozer™ hulsave; Anbefalet skærehastighed i omdr./min.

Ø (mm)	Ø (tommer)	Metal	Støbejern	Stål	Non ferrous metal	Aluminium	Træ	MDF
14	9/16	580	400	300	790	900	1500	750
16	5/8	550	365	275	730	825	1500	750
17	11/16	500	330	250	665	750	1500	750
19	3/4	460	300	230	600	690	1500	750
20	25/32	425	280	210	560	635	1500	750
21	13/16	425	280	210	560	635	1500	750
22	7/8	390	260	195	520	585	1500	750
23	29/32	370	250	185	500	550	1500	750
25	1	350	235	175	470	525	1500	750
27	1 1/16	325	215	160	435	480	1400	700
29	1 1/8	300	200	150	400	450	1400	700
30	1 3/16	285	190	145	380	425	1400	700
32	1 1/4	275	180	140	380	410	1400	700
33	1 5/16	260	175	135	345	390	1400	700
35	1 3/8	250	165	125	330	375	1400	700
37	1 7/16	240	160	120	315	360	1400	700
38	1 1/2	230	150	115	300	345	1400	700
40	1 9/16	220	145	110	290	330	1200	600
41	1 5/8	210	140	105	280	315	1200	600
43	1 11/16	205	135	100	270	305	1200	600
44	1 3/4	195	130	95	260	295	1200	600
46	1 13/16	190	125	95	250	285	1200	600
48	1 7/8	180	120	90	240	270	1200	600
50	1 31/32	175	120	85	230	260	1200	600
51	2	170	115	85	230	255	1200	600
52	2 1/16	165	110	80	220	245	1200	600
54	2 1/8	150	100	75	200	225	1000	500
56	4/6	145	100	75	195	225	1000	500
57	2 1/4	145	100	75	195	225	1000	500
59	2 5/16	145	100	75	195	225	1000	500
60	2 3/8	140	95	70	190	220	1000	500
63	2 31/64	135	90	65	180	205	900	450
64	2 1/2	135	90	65	180	205	900	450
65	2 9/16	130	85	65	175	200	800	400
68	2 11/16	125	80	60	160	185	800	400
73	2 7/8	120	80	60	160	180	800	400
76	3	115	75	55	150	170	700	350
79	3 1/8	110	70	55	140	165	700	350
83	3 1/4	105	50	40	140	155	700	350
86	3 3/8	100	45	30	130	150	500	250
89	3 1/2	95	45	30	130	145	500	250
92	3 5/8	95	60	45	120	140	500	250
95	3 3/4	90	60	45	120	135	500	250
98	3 7/8	90	60	45	120	135	500	250
102	4	85	55	40	110	130	400	200
105	4 1/8	80	55	40	110	120	400	200
111	4 3/8	80	50	40	100	120	300	150
114	4 1/2	75	50	35	100	105	300	150
121	4 3/4	75	50	35	95	95	300	150
127	5	65	45	30	90	90	200	100
133	5 1/4	60	40	25	85	85	200	100
140	5 1/2	60	40	25	85	85	200	100
146	5 3/4	55	35	25	75	75	200	100
152	6	55	35	25	75	75	200	100
160	6 5/16	50	30	25	60	60	150	75
168	6 5/8	50	30	25	55	55	150	75
177	6 31/32	45	25	25	55	55	150	75
200	7 7/8	40	25	25	50	50	100	50
210	8 9/32	40	20	25	50	50	100	50
	-	Cutting oil	Dry	Cutting oil	Cutting oil	Turpentine	Dry	Dry



### Fart dræber!

Anvendelse ved højere hastigheder end anbefalet forkorter livstiden på hulsaven, og giver ineffektiv savning.



### Savtrykket:

Variere i forhold til materialet. Trykket skal være tilstrækkeligt til at savspånerne fjernes effektivt. Minimer trykket når saven bliver varm eller tænderne begynder at blokere. For lidt tryk sløver tænderne for tidligt og for meget tryk ødelægger dem.



### Kølede smøremiddel:

Skæreoile tjener to formål ved savning i metal. Det køler hulsaven og materialet. Det mindsker varme og slid, hvilket kan forkorte levetiden. Det hjælper også med at fjerne spåner fra skærefloden. Ved at anvende kølede smøremiddel forlænger man hulsavens levetid med 500%.

## Hole Dozer<sup>™</sup> Bimetal hulsavssæt

Beskrivelse	Antal pr. pakke	Ordre antal	Varenummer	EAN-kode	TUN Nr.
<b>Hulsavssæt med 7 dele.</b>					
① 7 dele. Hulsave: 19, 22, 25, 29 og 32 mm. Adapter til Ø 14 – 30 mm hulsave (ID nr. 49567010). Adapter og ring 1/8" unbraconøgle.	7	1	<b>49224083</b>	045242310760	1760813
<b>Hulsavssæt med 10 dele</b>					
② 10 dele Hulsave: 25, 32, 40, 54, 68, 76 mm Adapter til Ø 14 – 30 mm hulsave (ID nr. 49567010) Adapter til Ø 32 – 152 mm hulsave (ID nr. 49569100) 2 x pilotbor, 1/8" unbraconøgle	10	1	<b>49224201</b>	045242348091	1760812
<b>Hulsavssæt med 14 dele</b>					
③ Hulsave: 19, 22, 25, 29, 32, 35, 38, 44, 51, 57 mm. Adapter til Ø 14 – 30 mm hulsave (ID nr. 49567010). Adapter til Ø 32 – 152 mm hulsave (ID nr. 49569100). 2 x pilotbor, 1/8" unbraconøgle.	14	1	<b>49224152</b>	045242271047	1596747
<b>Hulsavssæt med 17 dele.</b>					
④ Hulsave: 20, 22, 25, 32, 40, 44, 51, 57, 64, 65, 67, 68 og 76 mm. Adapter til Ø 14 – 30 mm hulsave (ID nr. 49567010). Adapter til Ø 32 – 152 mm hulsave (ID nr. 49569100) 2 x pilotbor, 1/8" unbraconøgle.	17	1	<b>49224102</b>	045242271054	1596749
<b>Kuffert til hulsave.</b>					
⑤ Adapter til pilotbor (ID nr. 49567010). Adapter til pilotbor (ID nr. 49569100). 2 x pilotbor, 1/8" unbraconøgle (ID nr. 49960060).	1	1	<b>4932430327</b>	4002395379880	1656337





**Hole Dozer™ hulsave - multipak**

**NYHED**

Ø (mm)	Ø (tommer)	Maks. skæredybde (mm)	Antal pr. pakke	Ordre antal	Varenummer	EAN-kode	TUN Nr.
19	3/4	41	1	25	49565090	045242176199	1965156
20	23/32	41	1	25	49565091	045242528943	1965157
22	7/8	41	1	25	49565100	045242156375	1965158
25	1	41	1	25	49565110	045242156382	1965159
29	1 1/8	41	1	25	49565120	045242156399	1965160
30	1 3/16	41	1	25	49565125	045242243976	1965161
32	1 1/4	41	1	25	49565130	045242156412	1965162
35	1 3/8	41	1	25	49565140	045242156429	1965163
38	1 1/2	41	1	25	49565150	045242156436	1965164
41	1 5/8	41	1	25	49565152	045242176229	1965165
44	1 3/4	41	1	25	49565155	045242176267	1965166
51	2	41	1	25	49565160	045242156443	1965167
54	2 1/8	41	1	25	49565165	045242176366	1965168
57	2 1/4	41	1	25	49565167	045242176373	1965169
60	2 3/8	41	1	25	49565169	045242528950	1965170
64	2 1/2	41	1	25	49565170	045242156467	1965171
67	2 5/8	41	1	16	49565175	045242176380	1965172
68	2 11/16	41	1	16	49565178	045242528967	1965173
76	3	41	1	16	49565180	045242176397	1965174
89	3 1/2	41	1	9	49565190	045242176403	1965175
92	3 5/8	41	1	9	49565195	045242176410	1965176
102	4	41	1	9	49565200	045242176427	1965177
105	4 1/8	41	1	9	49565205	045242176434	1965178



**Hole Dozer™ hulsave med karbidtænder**

**NYHED**

Op til 10x længere levetid, ekstremt modstandsdygtig overfor varme og slid sammenlignet med Bi-Metal hulsave. 4 Tpi aggressiv tandgeometri med dybe kløfter for bedre materialefjernelse. Offset-tænder for mindre modstand. PLUG JACK™ sideåbninger som gør det lettere at fjerne materiale fra hulsaven. Optimal til: VVS (keramiske fliser - bløde, støbejern), metalarbejde (rustfrit stål, aluminium) og komposit (plast, krydsfiner, fiberglas, plastbelagte træplader, træ med søm i)

Ø (mm)	Ø (tommer)	Maks. skæredybde (mm)	Antal pr. pakke	Ordre antal	Varenummer	EAN-kode	TUN Nr.
16	5/8	41	1	1	49560701	045242503957	
19	3/4	41	1	1	49560702	045242503971	
22	7/8	41	1	1	49560704	045242503995	
25	1	41	1	1	49560707	045242504008	
29	1 1/8	41	1	1	49560708	045242504015	
32	1 1/4	41	1	1	49560710	045242504022	
35	1 3/8	41	1	1	49560712	045242504039	
38	1 1/2	41	1	1	49560713	045242504053	
41	1 5/8	41	1	1	49560715	045242504084	
44	1 3/4	41	1	1	49560717	045242504107	
48	1 7/8	41	1	1	49560719	045242504114	
51	2	41	1	1	49560720	045242504145	
54	2 1/8	41	1	1	49560722	045242504152	
57	2 1/4	41	1	1	49560724	045242504169	
60	2 3/8	41	1	1	49560726	045242504176	
64	2 1/2	41	1	1	49560727	045242504183	
67	2 5/8	41	1	1	49560729	045242504190	
70	2 3/4	41	1	1	49560731	045242504206	
73	2 7/8	41	1	1	49560733	045242504213	
76	3	41	1	1	49560734	045242504220	
83	3 1/4	41	1	1	49560736	045242504237	
89	3 1/2	41	1	1	49560738	045242504244	
92	3 5/8	41	1	1	49560739	045242504251	
95	3 3/4	41	1	1	49560740	045242504268	
102	4	41	1	1	49560742	045242504275	
108	4 1/4	41	1	1	49560744	045242504282	
114	4 1/2	41	1	1	49560746	045242504299	
127	5	41	1	1	49560748	045242504305	
152	6	41	1	1	49560749	045242504312	



## Systemtilbehør til Hole Dozer™ bimetal hulsave

Beskrivelse	Passer til hulsavs-diameter	Optagelse	Hulsav eller optagelse	Antal pr. pakke	Ordre antal	Varenummer	EAN-kode	TUN Nr.
① FIXTEC "Twist Release" adapter.	Ø 14-30 mm	9.5 mm Hex	1/2" x 20	1	1	<b>49567210</b>	045242225774	1600100
② Adapter.	Ø 14-30 mm	9.5 mm Hex	1/2" x 20	1	1	<b>49567010</b>	045242200177	5734735
③ Adapter.	Ø 32-210 mm	9.5 mm Hex	5/8" x 18	1	1	<b>49567250</b>	045242225798	1596756
④ Adapter.	Ø 32-210 mm	11 mm Hex	5/8" x 18	1	1	<b>49569100</b>	045242200832	1596757
⑤ Forlængerskaft - 330 mm lang til 9,5 mm Hex adaptere.	-	9.5 mm Hex	-	1	1	<b>48284008</b>	045242225811	1596759
⑥ Hex forlængerskaft - 300 mm	-	11 mm Hex	-	1	1	<b>48284006</b>	045242122516	1699113
⑦ Pilotbor. Passer til alle adaptere. Ø 6 mm og 89 mm lang.				1	1	<b>49568010</b>	045242200450	5734590
Langt pilotbor passer til alle adaptere Ø 6 mm og 100 mm længden				1	1	<b>49568000</b>	045242200351	5734738
Hex nøgle - 1/8"				1	1	<b>49960060</b>	045242221455	5734739
Gevindskrue til adaptere.				1	1	<b>06832712</b>	4002395874354	



## Justerbar hulsav.

Til at skære huller med stor diameter til udluftning, ventilatorer, loftlys og lofthøjttalere  
Opsamler for 100% støvfrit arbejdsmiljø når der bores over hovedhøjde.  
Diameter kan justeres fra 51 mm til 178 mm i 6.4 mm trin.  
Laserskåret hulskala med diameter 51 - 178 mm.  
Velegnet til brug i gipsvæg (maks. 25 mm) og loftplader. Ikke egnet til OSB-træplader.



Beskrivelse	Antal pr. pakke	Ordre antal	Varenummer	EAN-kode	TUN Nr.
<b>Justerbar hulsav</b>					
① Pilotbor, 2 klinger, QL adapter og støvopsamler	5	1	<b>49560260</b>	045242350261	1811875
② QL adapter med 1/4" Hex fæste. 75 mm lang.	1	1	<b>48281000</b>	045242122622	1897319
<b>Erstatningsklinger og pilotbor-sæt</b>					
③ Pilotbor, 2x klinger og Hex-nøgle	4	1	<b>49560290</b>	045242346370	1871401



## Diamond Plus™ våd / tør borebits og hulsave

Diamantborene og diamanthulsavene er specielt udviklet til professionelle håndværkere der har brug for at bore i ekstremt hårde materialer som porcelæn, sandsten, klinker, støbejern eller glasfiber. Materialer hvor det bliver sværere og sværere at bore med traditionelle hulsave eller bor. Hulsavene har fremragende ydeevne og levetid, selv ved boring i de hårdeste materialer.

Begrænset vandtilførsel: Hulsavene og borene kræver kun begrænset tilførsel af vand i modsætning til traditionelle diamantbor, der kræver kontinuerlig vandtilførsel. Bare dyp hulsaven eller boret i vand når du starter, og derefter hvert 5. sekund.

Rene huller: Bore rene, præcise huller uden at ridse.

Levetid: For at sikre lang levetid, anvendes højkvalitets diamantkorn for hurtig boring og øget holdbarhed.

Holdbarhed: Hårdt legeret krop, som ikke bøjer eller skævvrides.

Store sideåbninger: Nem fjernelse af materiale efter boring.

Alsidighed: Diamanthsavene kan bruges på enten vinkelslibere med en adapter eller i boremaskiner.



Ø (mm)	Optagelse	Antal pr. pakke	Ordre antal	Varenummer	EAN-kode	TUN Nr.
5	1/4" Hex	1	1	49560503	045242223732	1699097
6	1/4" Hex	1	1	49560505	045242223749	1699098
8	1/4" Hex	1	1	49560507	045242223756	1699101
① 10	1/4" Hex	1	1	49560509	045242223763	1699102
12	1/4" Hex	1	1	49560511	045242223770	1699103
15	1/4" Hex	1	1	49560513	045242223787	1699104
20	1/4" Hex	1	1	49560515	045242223794	1699105
25	1/4" Hex	1	1	49560517	045242223800	1699108

Ø (mm)	Optagelse	Antal pr. pakke	Ordre antal	Varenummer	EAN-kode	TUN Nr.
22	1/2" x 20	1	1	49565605	045242308439	1699089
29	1/2" x 20	1	1	49565615	045242308446	1699090
32	5/8" x 18	1	1	49565620	045242308453	1699091
② 35	5/8" x 18	1	1	49565625	045242308460	1699092
38	5/8" x 18	1	1	49565630	045242308477	1699093
44	5/8" x 18	1	1	49565640	045242308491	1699094
51	5/8" x 18	1	1	49565645	045242308507	1699095
68	5/8" x 18	1	1	49565664	045242337835	1699096

Beskrivelse	Passer til hulsavs-diameter	Optagelse	Hulsav eller optagelse	Antal pr. pakke	Ordre antal	Varenummer	EAN-kode	TUN Nr.
Adapter.	Ø 14-30 mm	9.5 mm Hex	1/2" x 20	1	1	49567010	045242200177	5734735
Adapter.	Ø 32-210 mm	9.5 mm Hex	5/8" x 18	1	1	49567250	045242225798	1596756
Adapter til vinkelsliber	Ø 22-29mm	M14	1/2" x 20	1	1	4932430464	4002395381258	1699109
Adapter til vinkelsliber	Ø 32-68mm	M14	5/8" x 18	1	1	4932430465	4002395381265	1699111

Sådan bruges de på en vinkelsliber:

1. Skru M14 adapteren på hulsaven og spænd den fast med en skruenøgle. Anvend derefter spindellåsen på vinkelsliberen, monter adapteren direkte på spindlen og fastgør med skruenøgle.
2. Hvis flisen ikke er monteret på væg eller gulv skal du sikre, at den sidder fast med en skruetvinge.
3. Dyb hulsaven i vand.
4. Sæt vinkelsliberen på fuld hastighed. Sæt langsomt hulsaven mod flisen med en vinkel på en 20 – 30° og påfør et let tryk for at undgå at hulsaven skrider på flisen. Når hulsaven har dannet en rille i flisen, kan du gradvist hæve hulsaven så den er parallel med flisen.
5. Hvert 5 sek. skal hulsaven dypes i vand.
6. Anvend et let tryk samt roterende cirkulære bevægelser under skæringen for at maksimere levetiden.

### Anvendelsesområder

**Alle typer af keramiske fliser – hårde som bløde:**  
Porcelæn/ Granit/ Gulvfliser/ Brudsten/ Gres/Terrazzo/ Kunststen/Terrakotta/Agglomerat/ Glaserede fliser

**Støbejern**

**Fiberglas/Glasarmeret plast/plexiglas**



## Professionelt vandkølingssystem

- Regulatoren kontrollerer mængden af vand der tilføres.

Beskrivelse	Antal pr. pakke	Ordre antal	Varenummer	EAN-kode	TUN Nr.
Boreguide til bor/hulsav Ø 19 - 68 mm.	1	1	4932352332	4002395369911	1318696



## SHOCKWAVE IMPACT DUTY™ HULSAVE



Optimeret til brug med batteridrevet værktøj



- ① Tyndvægget design
  - Optimeret 8 Tpi tandgeometri ideelt til borer i tyndt plademetal
  - 0,6 mm tyk giver mindre modstand
- ② Den korte krop er optimeret til boring i tyndt metal
- ③ 8% kobolt for bedste holdbarhed og levetid
- ④ Indvendig fjeder for nem fjernelse af materiale
- ⑤ Kantstop forhindrer at man laver skader på bagvedliggende komponenter
- ⑥ 1/4" Hex bitfastgørelse der passer til slagskruemaskiner

### Anvendelse

Maksimum 2 mm stål, aluminium og rustfrit stål (Maks. 1,5 mm)

### Shockwave Hulsave

	Ø (mm)	Antal pr. pakke	Ordre antal	Varenummer	EAN-kode	TUN Nr.
	19	1	1	49569805	045242321094	1720641
	22	1	1	49569810	045242321100	1720643
	25	1	1	49569815	045242321117	1720644
①	29	1	1	49569820	045242321124	1720645
	32	1	1	49569825	045242321131	1720646
	35	1	1	49569830	045242321148	1720647
	38	1	1	49569835	045242321155	1720648
②	<b>Sæt med 3 stk. Shockwave Impact Duty™ hulsave.</b>					
	Ø 22 / 29 / 35 mm.	3	1	49224800	045242321162	1720649
	Indvendig fjeder og tilspændingsskrue.	1	1	4932430466	4002395381272	1720650
	Pilotbor med adapter.	1	1	4932430477	4002395381388	1720651



## Skruebits PH





Profilerne er koldpresset for præcis specifikation, så skruebitsen ikke slipper skruen. Spidsen er fremstillet efter en speciel hærdeproces med temperaturer op til 870° C.

Resultatet er bits med en hårdhed på 60 HRC. Denne ekstra hårde spids sikrer ekstra lang levetid under konstant brug.

Milwaukees® skruebits er produceret af europæisk S2 stål af højeste kvalitet.

Et tegn på kvalitet. Alle bits er lasermærket med Milwaukee® logo og typebetegnelse for hurtig og let identifikation.

	Type	Totallængde (mm)	Antal pr. pakke	Ordre antal	Varenummer	EAN-kode	TUN Nr.
<b>Phillips</b> 	PH 1	25	25	1	<b>4932399586</b>	4002395362363	1600165
	PH 2	25	25	1	<b>4932399587</b>	4002395362370	1600167
	PH 3	25	25	1	<b>4932399588</b>	4002395362387	1600168
<b>Pozidrive</b> 	PZ 1	25	25	1	<b>4932399589</b>	4002395362394	1600169
	PZ 2	25	25	1	<b>4932399590</b>	4002395362400	1600170
	PZ 3	25	25	1	<b>4932399591</b>	4002395362417	1600171
<b>Torx</b> 	TX 10	25	25	1	<b>4932399594</b>	4002395362448	1600185
	TX 15	25	25	1	<b>4932399595</b>	4002395362455	1600186
	TX 20	25	25	1	<b>4932399596</b>	4002395362462	1600187
	TX 25	25	25	1	<b>4932399597</b>	4002395362479	1600189
	TX 30	25	25	1	<b>4932399599</b>	4002395362493	1600190
	TX 40	25	25	1	<b>4932399600</b>	4002395362509	1600191

## Diskdisplay skruebits - 35 stk.

Beskrivelse	Antal pr. pakke	Ordre antal	Varenummer	EAN-kode	TUN Nr.
<b>Kassette med skruebits.</b>					
Skruebits 25 mm lange. PH 1 x 2 / PZ 1 x 2 / TX 10 x 2 / TX 25 x 3. PH 2 x 3 / PZ 2 x 3 / TX 15 x 2 / TX 30 x 2. PH 3 x 2 / PZ 3 x 2 / TX 20 x 3 / TX 40 x 2. Skruebits 50 mm lange. PH 1 x 1 / PZ 1 x 1 / TX 20 x 1. PH 2 x 1 / PZ 2 x 1 / TX 25 x 1. Magnetisk bitholder med ¼" Hex skaft x 1.	35	1	<b>4932352068</b>	4002395367214	1259674



## Magnetisk bitholder

Beskrivelse	Antal pr. pakke	Ordre antal	Varenummer	EAN-kode	TUN Nr.
① Magnetisk bitholder med hurtigkøbling. Totallængde 58 mm.	1	1	<b>4932373483</b>	4002395351060	5734412
② Magnetisk bitholder til gips.	1	1	<b>4932430179</b>	4002395378401	1639432



## Kompakte kassetter med skruebits

- Kassetter af højeste kvalitet til professionelle brugere. Tilgængelig i tre forskellige sortimenter.
- Slimline design i lommeformat: 110 mm x 65 mm x 15 mm.
- Sikker låsesystem med smæklås – nem at åbne og sikker at lukke.
- Ekstra opbevaring i siden for enten 50 mm lange skruebits eller bor.
- Frontvindue der beskytter de mange bits mod støv.
- Skruebits i høj kvalitet med en hårdhed på 60 HRC og 1/4" Hex skaft. 25 mm bits fremstillet i henhold til DIN 3126 – C 6.3. 50 mm bits fremstillet i henhold til DIN 3126 – E 6.3.
- Magnetisk bitholder med hurtigkobling.

Beskrivelse	Antal pr. pakke	Ordre antal	Varenummer	EAN-kode	TUN Nr.
<b>Kompakt sæt med skruebits (12 dele).</b>					
① 25 mm: SL 0,8 x 5,5 mm x 1. 25 mm: PH1 x 1 / PH2 x 2 / PH3 x 1. 25 mm: PZ1 x 1 / PZ2 x 2 / PZ3 x 1. 50 mm: PH2 x 1. 50 mm: PZ2 x 1. 1 x magnetisk bitholder med hurtigkobling.	12	1	4932399513	4002395361601	5271742
<b>27 dels sæt med skruebits.</b>					
② 27 stk. i robust og kompakt kassette med en ekstra stor lås. 2 x PH 1 / 2 x PH 2 / 1 x PH 3. 2 x PZ 1 / 4 x PZ 2 / 2 x PZ 3. 2 x TX 10 / 3 x TX 15 / 3 x TX 20. 3 x TX 25 / 1 x TX 30 / 1 x TX 40. 1 x magnetisk bitholder med hurtigkobling.	27	1	4932352747	4002395374052	1505223

①



②



**NYHED SHOCKWAVE**

**ULTIMATIV PASFORM,  
BEDSTE HOLDBARHED**

FREMSTILLET AF  
SMEDET STÅL OG  
VARMEBEHANDLET  
FOR AT KONTROLLERE  
HÅRDHEDEN OG  
DE INNOVATIVE  
STØDABSORBERENDE  
ZONER DER GIVER  
DEN EKSTREME  
HOLDBARHED.



UP TO  
**30x**  
LIFE™\*



SHOCKZONE™  
ABSORBERER  
MERE MOMENT



CUSTOM  
MACHINED TIP™  
PERFEKT PASFORM

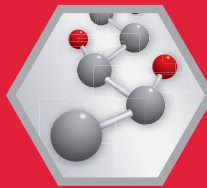

CUSTOM  
ALLOY™ 76  
STÅL

Den eneste rigtige løsning  
til din slagskruemaskine

**SHOCKWAVE**  **IMPACT DUTY** <sup>TM</sup>



\*1 forhold til standardbits

## Shockwave Impact Duty™ skruebits

# IMPACT

Shockwave Impact Duty™ tilbehørsreren er ikke kun ideel til Heavy Duty opgaver med slagskruemaskiner, men en komplet løsning til enhver bore- og fastgørelsesopgave.

**Shock Zone geometri – designet for maksimal fleksibilitet.**



Shock Zone reducerer spidsens belastning, hvilket resulterer i færre brud. Kombinationen af Shock Zone designet og den specielle varmebehandling absorberer slag og tillader bitten af bøje som f.eks. en fjeder.

Smedet spids for ekstra lang levetid og optimal tilpasning i skruenhovedet som sikrer, at bitten ikke glider og skruer over gevind.

Spidsen er komprimeret under smedning for maksimal hårdhed og ekstra lang levetid, samt for optimal pasform i skruenhovedet, hvilket minimerer risikoen for, at bitten glider og skruer over gevind.



A) 25 mm 1/4" Hex - DIN 3126 - C 6.3  
B) 50 mm 1/4" Hex - DIN 3126 - E 6.3  
C) 90 mm 1/4" Hex - DIN 3126 - E 6.3

	Type	Totallængde (mm)	Leveres i	Antal pr. pakke	Ordre antal	Varenummer	EAN-kode	TUN Nr.
<b>Phillips</b> 	PH 1	25	①	2	1	4932430850	4002395385126	1851030
		90	①	1	1	4932430851	4002395385133	1851031
	PH 2	25	①	2	1	4932430852	4002395385140	1851032
		25	②	25	10	4932430853	4002395385157	1851033
		50	①	1	1	4932430854	4002395385164	1851034
		50	②	10	10	4932430855	4002395385171	1851035
		90	①	1	1	4932430856	4002395385188	1851036
	PH 3	25	①	2	1	4932430857	4002395385195	1851037
		50	①	1	1	4932430858	4002395385201	1851038
		90	①	1	1	4932430859	4002395385218	1851039
<b>Pozidrive</b> 	PZ 1	25	①	2	1	4932430860	4002395385225	1851040
		25	②	25	10	4932430861	4002395385232	1851041
		90	①	1	1	4932430862	4002395385249	1851042
	PZ 2	25	①	2	1	4932430863	4002395385256	1851043
		25	②	25	10	4932430864	4002395385263	1851044
		50	①	1	1	4932430865	4002395385270	1851045
		50	②	10	10	4932430866	4002395385287	1851046
		90	①	1	1	4932430867	4002395385294	1851047
	PZ 3	25	①	2	1	4932430868	4002395385300	1851048
		25	②	25	10	4932430869	4002395385317	1851049
		50	①	1	1	4932430870	4002395385324	1851050

### ① Blisterpakning



### ② Opbevaringsboks





Skal bestilles á 10 stk: (eks. 10, 20, 30...)

### Diskdisplay





# SHOCKWAVE IMPACT DUTY™

	Type	Totallængde (mm)	Leveres i	Antal pr. pakke	Ordre antal	Varenummer	EAN-kode	TUN Nr.
	TX 10	25	①	2	1	4932430871	4002395385331	1851051
		25	①	2	1	4932430872	4002395385348	1851052
		25	②	25	10	4932430873	4002395385355	1851053
			50	①	1	4932451286	4002395157440	1851054
	TX 20	25	①	2	1	4932430874	4002395385362	1851055
		25	②	25	10	4932430875	4002395385379	1851056
		50	①	1	1	4932430876	4002395385386	1851057
		50	②	10	10	4932430877	4002395385393	1851058
		90	①	1	1	4932430878	4002395385409	1851059
	TX 25	25	①	2	1	4932430879	4002395385416	1851060
		25	②	25	10	4932430880	4002395385423	1851061
		50	①	1	1	4932430881	4002395385430	1851062
		50	②	10	10	4932430882	4002395385447	1851063
		90	①	1	1	4932430883	4002395385454	1851064
	TX 27	25	①	2	1	4932430884	4002395385461	1851065
	TX 30	25	①	2	1	4932430885	4002395385478	1851066
		25	②	25	10	4932430886	4002395385485	1851067
		50	①	1	1	4932430887	4002395385492	1851068
	TX 40	25	①	2	1	4932430888	4002395385508	1851069
		25	②	25	10	4932430889	4002395385515	1851070
50		①	1	1	4932430890	4002395385522	1851071	
TX 50	25	①	2	1	4932430891	4002395385539	1851072	
	25	②	20	10	4932430892	4002395385546	1851073	
	Hex 2.5 mm	25	①	2	1	4932430893	4002395385553	1851074
	Hex 3 mm	25	①	2	1	4932430894	4002395385560	1851075
	Hex 4 mm	25	①	2	1	4932430895	4002395385577	1851076
	Hex 5 mm	25	①	2	1	4932430896	4002395385584	1851077
	Hex 6 mm	25	①	2	1	4932430897	4002395385591	1851078
	Hex 8 mm	25	①	2	1	4932430898	4002395385607	1851079
	Hex 10 mm	25	①	2	1	4932430899	4002395385614	1851080
	Hex 12 mm	25	①	2	1	4932430900	4002395385621	1851081
	SL 0.6 x 4.5	25	①	2	1	4932430901	4002395385638	1851082
	SL 0.8 x 5.5	25	①	2	1	4932430902	4002395385645	1851083
	SL 1.2 x 6.5	25	①	2	1	4932430903	4002395385652	1851084

## ① Blisterpakning



## ② Opbevaringsboks



Skal bestilles á 10 stk: (eks. 10, 20, 30...)

## Diskdisplay



### Shockwave Impact Duty™ skruebits

Beskrivelse	Antal pr. pakke	Ordre antal	Varenummer	EAN-kode	TUN Nr.
<b>Puck sæt med 15 stk. Shockwave Display</b>					
① Shockwave Impact Duty™ skruebits: 15 x 25 mm længde: 1 x PH1 / 2 x PH2 / 1 x PH3, 3 x PZ1 / 2 x PZ2 / 1 x PZ3 / 1 x TX10 / 2 x TX15 / 2 x TX20 / 1 x TX25 / 1 x TX30 / 1 x magnetisk bitholder 60 mm lange	15	10	4932430904	4002395385669	1851085
<b>33 dele bits- og Hexbitsæt - diskdisplay</b>					
② Indhold: Længde 24 x 25 mm 1 x PH1 / 2 x PH2 / 1 x PH3 / 2 x PZ1 / 3 x PZ2 / 2 x PZ3 / 2 x TX10 / 2 x TX15 / 3 x TX20 / 2 x TX25 / 2 x TX30 / 1 x TX40 / 1 x TX50. Længde 5 x 50 mm 1 x PH2 / 1 x PZ2 / 1 x TX15 / 1 x TX20 / 1 x TX25. 3 x Shockwave Impact Duty™ magnetiske HEXbits: Længde 48 mm 1 x Hex 7 mm / 1 x Hex 8 mm / 1 x Hex 10 mm. 1 x magnetisk bitholdere 60 mm.	33	6	4932430905	4002395385676	1851086
<b>Shockwave bit-/borsæt med 62 dele <span style="background-color: red; color: white; padding: 2px;">NYHED</span></b>					
③ Shockwave Impact Duty™ bits: 27 x 25 mm længde: 2 x PH1 / 4 x PH2 / 1 x PH3, 3 x PZ1 / 4 x PZ2 / 2 x PZ3, 2 x TX15 / 2 x TX20 / 2 x TX25 / 2 x TX30 / 1 x TX40, 1 x Hex 3 mm / 1 x Hex 4 mm. 16 x 50 mm længde: 1 x PH1 / 2 x PH2, 1 x PZ1 / 2 x PZ2 / 1 x PZ3, 2 x TX15 / 2 x TX20 / 2 x TX25 / 2 x TX30. 6 x 90 mm længde: 1 x PH2, 1 x PZ1 / 1 x PZ2, 1 x TX15 / 1 x TX25 / 1 x TX30. 1 x magnetisk bitholder 60 mm længde, 1 x magnetisk bitholder 152 mm længde. 2 x Shockwave Impact Duty™ toppe 1/2" firkant 78 mm længde: 19 mm / 21 mm. 3 x Shockwave Impact Duty™ skruetoppe 48 mm længde: Hex 7 mm / Hex 8 mm / Hex 10 mm. 5 x Shockwave Impact Duty™ 1/4" Red Hex bor: Ø 3 mm / 4 mm (2) / 5 mm (2) / 6 mm / 7 mm.	62	6	4932464168	4058546221133	1965188
<b>Shockwave bitsæt med 24 dele <span style="background-color: red; color: white; padding: 2px;">NYHED</span></b>					
④ Shockwave Impact Duty™ bits: 13 x 25 mm længde: 1 x PH1 / 2 x PH2 / 1 x PH3, 1 x PZ1 / 3 x PZ2 / 1 x PZ3, 1 x TX15 / 1 x TX20 / 1 x TX25 / 1 x TX30. 10 x 50 mm længde: 1 x PH1 / 1 x PH2, 1 x PZ1 / 2 x PZ2 / 1 x PZ3, 1 x TX15 / 1 x TX20 / 1 x TX25 / 1 x TX30. 1 x magnetisk bitholder 60 mm længde.	24	6	4932464169	4058546221140	1965189
<b>Shockwave bitsæt med 31 dele <span style="background-color: red; color: white; padding: 2px;">NYHED</span></b>					
⑤ Shockwave Impact Duty™ bits: 23 x 25 mm længde: 1 x PH1 / 2 x PH2 / 1 x PH3, 1 x PZ1 / 2 x PZ2 / 1 x PZ3, 2 x TX15 / 2 x TX20 / 1 x TX25 / 2 x TX30 / 1 x TX40 / 1 x TX50, 1 x Hex 4 mm / 1 x Hex 5 mm / 1 x Hex 6 mm / 1 x Hex 8 mm / 1 x Hex 10 mm / 1 x Hex 12 mm. 1 x magnetisk bitholder 60 mm længde, 1 x magnetisk bitholder 152 mm længde. 3 x Shockwave Impact Duty™ automobil-toppe 1/2" firkant: 85 mm længde: 17 mm / 19 mm / 21 mm. 3 x Shockwave Impact Duty™ skruetoppe 48 mm længde: Hex 8 mm / Hex 10 mm / Hex 13 mm.	31	6	4932464170	4058546221157	1965190



# SHOCKWAVE IMPACT DUTY™

## Shockwave Impact Duty™ skruebits

Beskrivelse	Antal pr. pakke	Ordre antal	Varenummer	EAN-kode	TUN Nr.
<p><b>48 dele bits- og Hexbitssæt - diskdisplay</b></p> <p>Indhold: 32 x 25 mm 2 x PH1 / 2 x PH2 / 1 x PH3 / 2 x PZ1 / 3 x PZ2 / 1 x PZ3 / 3 x TX10 / 3 x TX15 / 3 x TX20 / 3 x TX25 / 3 x TX30 / 1 x TX40 / 1 x Hex 4 mm / 1 x Hex 5 mm / 1 x SL 0,6 x 4,5 / 1 x SL 0,8 x 5,5 / 1 x SL 1,2 x 6,5. Længde 8 x 50 mm 1 x PH1 / 1 x PH2 / 1 x PZ1 / 1 x TX10 / 1 x TX15 / 1 x TX20 / 1 x TX 25 / 1 x TX30. Længde 3 x 90 mm 1 x PZ2 / 1 x TX20 / 1 x TX25. 1 x magnetisk bitholder 60 mm. 4 x 1/4" Hex bor: Ø 3 / 4 / 5 / 6 mm</p>	48	6	4932430906	4002395385683	1851087
<p><b>56 dele bit- og Hexbitssæt - diskdisplay</b></p> <p>Indhold: Længde 48 x 25 mm 2 x PH1 / 3 x PH2 / 1 x PH3 / 3 x PZ1 / 4 x PZ2 / 2 x PZ3 / 3 x TX10 / 3 x TX15 / 4 x TX20 / 4 x TX25 / 4 x TX30 / 3 x TX40 / 2 x TX50 / 2 x Hex 4 mm / 2 x Hex 5 mm / 2 x SL 0,6 x 4,5 / 2 x SL 0,8 x 5,5 / 2 x SL 1,2 x 6,5. Længde 7 x 50 mm 1 x PH2 / 1 x PZ1 / 1 x PZ2 / 1 x TX10 / 1 x TX15 / 1 x TX20 / 1 x TX 25. 1 x magnetisk bitholder 60 mm.</p>	56	6	4932430907	4002395385690	1851088
<p><b>40 dele bit- og Hexbitssæt - diskdisplay</b></p> <p>Indhold: Længde 25 x 25 mm 1 x PH1 / 2 x PH2 / 1 x PZ1 / 3 x PZ2 / 2 x TX10 / 2 x TX15 / 3 x TX20 / 2 x TX25 / 2 x TX30 / 1 x TX40 / 1 x TX50 / 1 x Hex 4 mm / 1 x Hex 5 mm / 1 x SL 0,6 x 4,5 / 1 x SL 0,8 x 5,5 / 1 x SL 1,2 x 6,5. Længde 8 x 50 mm 1 x PH2 / 1 x PZ1 / 1 x PZ2 / 1 x TX10 / 1 x TX15 / 1 x TX20 / 1 x TX 25 / 1 x TX30. 1 x bitholder 60 mm. 1 x bitholder 152 mm. 3 x Shockwave Impact Duty™ 1/4" Hex bor: Ø 3 / 4 / 5 mm. 2 x Shockwave Impact Duty™ Hex bor: Ø 3 / 4 / 5 mm. 2 x Shockwave Impact Duty™ magnetiske Hexbits: 48 mm længde 1 x Hex 8 mm / 1 x Hex 10 mm.</p>	40	6	4932430908	4002395385706	1851089



①



②



③



### Kompakte Shockwave Impact Duty™ bitssæt med skruetrækkerhåndtag

- Praktisk lommestørrelse.
- Bitholderen kan forlænges for perfekt styring af lange skruer. Totallængde op til 110 mm.
- Selve holderen kan anvendes som skruetrækkerhåndtag.
- Funktion til afisolering af ledninger Ø 0,75 / 1,0 / 1,5 / 2,5 mm<sup>2</sup>.
- Funktion til at bøje kabeltråde op til 5 mm<sup>2</sup>.



①



②



③



Beskrivelse	Totallængde (mm)	Antal pr. pakke	Ordre antal	Varenummer	EAN-kode	TUN Nr.
<b>Diskdisplay.</b> 1 x PH2. 1 x PZ1 / 2 x PZ2 / 1 x PZ3. 1 x TX20 / 1 x TX25. ① 1 x SL 0,6 x 4,5 mm / 1 x SL 0,8 x 5,5 mm. 1 x Hex 4 / 1 x Hex 5. 1 x magnetisk bitholder med krave 76 mm lang.	25	12	10	4932430909	4002395385713	1851090
<b>Diskdisplay.</b> 1 x PH2. 1 x PZ1 / 2 x PZ2 / 1 x PZ3. 1 x TX15 / 1 x TX20 / ② 2 x TX25 / 1 x TX30 / 1 x TX40. 1 x magnetisk bitholder med krave 76 mm lang.	25	12	10	4932430910	4002395385720	1851091
<b>Diskdisplay</b> 2 x TX10 / 3 x TX15 / 2 x TX20 / 2 x TX25 / ③ 1 x TX30 / 1 x TX40, 1 x bitholder med krave 76 mm lang.	25	12	10	4932430911	4002395385737	1851346

### Automobil toppesæt

- Farvekoder for nem identifikation
- Lavet af høj kvalitet legeret stål for styrke og holdbarhed
- Sættet indeholder 17 mm, 19 mm og 21 mm.



Beskrivelse	Antal pr. pakke	Ordre antal	Varenummer	EAN-kode	TUN Nr.
<b>Automobil toppesæt</b> 17, 19 og 21 mm 1/2" toppe	3	1	4932451568	4002395140091	1883123

# SHOCKWAVE IMPACT DUTY

## 1/2" slagtoppe

- Slagfast (krom-molybdæn) stål i høj kvalitet for ultimativ styrke og holdbarhed
- Optimal pasform takket være 6 gribe punkter.
- Forsænkede hjørner for mindre indvirken der hvor bolten griber fat.
- Tynd vægkonstruktion for bedre tilgang på steder med begrænset plads.
- Dybe vægge til lange bolte.
- Lasermarkerede størrelser for nem og permanent identifikation.

A (MM)	B (MM)	C (MM)	D (MM)	E (MM)	F (MM)	Antal pr. pakke	Ordre antal	Varenummer	EAN-kode	TUN Nr.
1/2" firkant	8	78	12	15	21.8	1	1	4932352847	4002395375059	1579568
1/2" firkant	10	78	12	17	21.8	1	1	4932352848	4002395375066	1579569
1/2" firkant	11	78	12	18	21.8	1	1	4932352849	4002395375073	1579570
1/2" firkant	12	78	12	19	21.8	1	1	4932352850	4002395375080	1579571
1/2" firkant	13	78	12	20	23.8	1	1	4932352851	4002395375097	1579573
1/2" firkant	14	78	15	22	23.8	1	1	4932352852	4002395375103	1579574
1/2" firkant	16	78	15	23.8	23.8	1	1	4932352853	4002395375110	1579575
1/2" firkant	17	78	18	25.8	25.8	1	1	4932352854	4002395375127	1579576
1/2" firkant	19	78	21	27.8	27.8	1	1	4932352855	4002395375134	1579577
1/2" firkant	21	78	24	29.8	29.8	1	1	4932352856	4002395375141	1579578
1/2" firkant	24	78	24	33.8	33.8	1	1	4932352857	4002395375158	1579579
1/2" firkant	27	78	24	37.8	37.8	1	1	4932352858	4002395375165	1579580
1/2" firkant	30	78	24	41.8	38	1	1	4932352859	4002395375172	1579582
1/2" firkant	32	78	24	43.8	38	1	1	4932352860	4002395375189	1579584

Shockwave Impact Duty™ 1/2" slagtoppesæt med 10 dele

①	Indhold: 8 / 10 / 11 / 12 / 13 / 14 / 16 / 17 / 19 / 21 mm.	10	1	4932352861	4002395375196	1579585
---	---	----	---	------------	---------------	---------

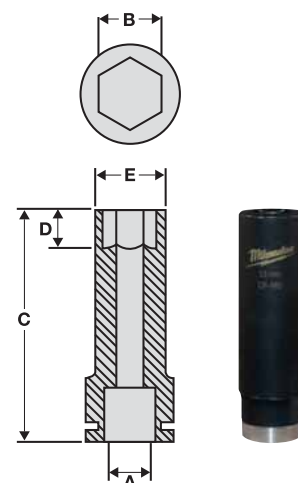

## 1/4" slagtoppe

Beskrivelse	Antal pr. pakke	Ordre antal	Varenummer	EAN-kode	TUN Nr.
-------------	-----------------	-------------	------------	----------	---------

Shockwave Impact Duty™ 1/4" slagtoppe-/bitssæt med 20 dele

①	12 x 1/4" slagtoppe: 4 / 4.5 / 5 / 5.5 / 6 / 7 / 8 / 9 / 10 / 11 / 12 / 13 mm. Total længde 50 mm. 6 x skruebits 25 mm længde: PH2, P22, TX 15, TX20, TX25, TX30 1 x adapter 1/4" Hex → 1/4" firkant 1 x adapter 1/4" firkant (hun) → 1/4" Hex til skruebits.	20	1	4932352862	4002395375202	1579588
---	---	----	---	------------	---------------	---------

A	B (MM)	C (MM)	D (MM)	E (MM)	F (MM)
1/4"	4	50	3	7.7	12.8
1/4"	4.5	50	3.5	8	12.8
1/4"	5	50	4	8.8	12.8
1/4"	5.5	50	4.5	9.5	12.8
1/4"	6	50	6	9.8	12.8
1/4"	7	50	6	11.4	12.8
1/4"	8	50	7.5	12.5	12.8
1/4"	9	50	7.5	13.8	13.8
1/4"	10	50	9	14.3	14.3
1/4"	11	50	11	16.8	16.8
1/4"	12	50	12	17.8	17.8
1/4"	13	50	12	18.8	18.8

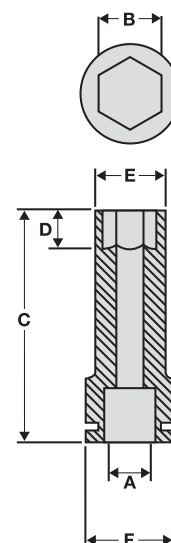

### Magnetiske bitholdere

Specielt fremstillet stål og varmebehandling for maksimal styrke og fleksibilitet.  
Solid konstruktion der klarer hård behandling under opgaver med slag.  
Stærk magnetisk spids for sikker fastgørelse.

Beskrivelse	Totallængde (mm) A	Antal pr. pakke	Ordre antal	Varenummer	EAN-kode	TUN Nr.
① Magnetisk bitholder med 1/4" Hex skaft (DIN 3126 – E 6.3).	60	1	1	4932352406	4002395370658	1381155
② 100 stk-boks. Bits skal bestilles á 100 stk.	60	1	100	4932430478	4002395381395	1720666
③ Magnetiske bitholdere – lange 152 mm. Med 1/4" Hex firkant og C ring (DIN 3126 – E 6.3).	152	1	1	48324511	045242301980	1678025
④ Magnetiske bitholdere – lange 305 mm. Med 1/4" Hex firkant og C ring (DIN 3126 – E 6.3).	305	1	1	48324512	045242301997	1678030

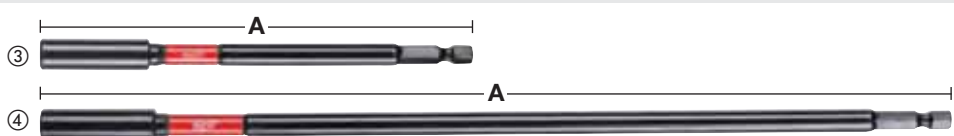
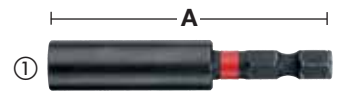

### Låsbar bitholdere

**NYHED**

Special-smedet stål - Milwaukee® unikke Shockwave bits er mere modstandsdygtige overfor slag.  
Optimerede stødzoner absorberer op till 3X mere moment.  
Dobbelte magneter sikrer bedre greb om bit.  
Auto-Låsbar - Én-håndsbetjent bit-frigørelse.  
Slankt design for let adgang ved trang plads.  
Shockwave Impact Duty™ - Optimeret til slagskruemaskiner.

Beskrivelse	Totallængde (mm) A	Antal pr. pakke	Ordre antal	Varenummer	EAN-kode	TUN Nr.
① Låsbar bitholder 1/4" Hex-fæste 73 mm lang.	73	1	1	4932459398	4058546010591	1903679
② Låsbar bitholder 1/4" Hex-fæste 152 mm lang.	152	1	1	48324532	045242483488	1903680
③ Låsbar bitholder 1/4" Hex-fæste 305 mm lang.	305	1	1	48324533	045242483495	1903681

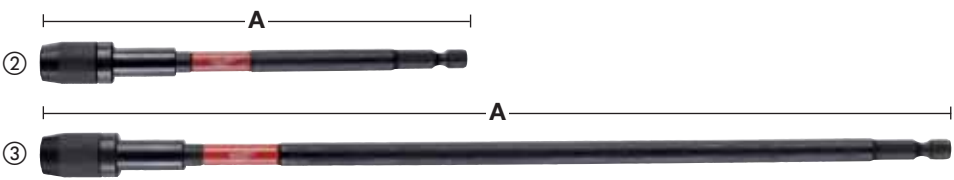
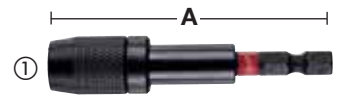

# SHOCKWAVE IMPACT DUTY <sup>TM</sup>

## Adaptore

Beskrivelse	Totallængde (mm)	Antal pr. pakke	Ordre antal	Varenummer	EAN-kode	TUN Nr.
① Adapter 1/4" Hex - 1/4" firkant DIN 3126 - E 6.3	50	1	1	48325030	045242195039	1381151
② Adapter 1/4" Hex - 1/2" firkant DIN 3126 - E 6.3	50	1	1	48325032	045242195046	1381153
③ Bit adapter 1/2" firkant - 1/4" hun Hex. Til skruebits.	50	1	1	48034410	045242195015	1381154



## KNUCKLE <sup>TM</sup>

### Vinkelskrueforsats til Heavy Duty opgaver med slagfunktion

- Slagfast design – kan anvendes med både bore-/skruemaskiner og slagskruemaskiner.
- Ekstrem kompakt vinkelskrueforsats.
- Perfekt til steder med begrænset plads.
- Robust metalkonstruktion der absorberer slag fra slagfunktioner.
- Kan positioneres i 0° og 30°.
- 1/4" Hex skaft for enten direkte bitfastgørelse i maskinen eller alternativt i en borepatron.
- Velegnet til slagskruemaskine med 1/4" Hex firkant og et drejningsmoment på op til 180 Nm.



\* Højde ved 30° er 40 mm



Beskrivelse	Antal pr. pakke	Ordre antal	Varenummer	EAN-kode	TUN Nr.
Knuckle <sup>TM</sup> . 1 x Knuckle <sup>TM</sup> . 1 x PH1 / 2 x PH2. 1 x PZ1 / 2 x PZ2 / 1 x PZ3. 1 x TX15 / 1 x TX20 / 1 x TX25.	11	1	4932459781	4058546029531	1941321



## Magnetiske toppe

Specielt fremstillet stål og varmebehandling for maksimal styrke og ekstrem holdbarhed. Stærk magnetisk spids for sikker fastgørelse. Skaft 1/4" Hex (DIN 3126 – E 6.3). Meget velegnet til opgaver med slagfunktion og højt drejningsmoment.

Størrelse (på tværs af fladerne) (mm)	Til boltstørrelser	Total længde (mm) A	Antal pr. pakke	Ordre antal	Varenummer	EAN-kode	TUN Nr.
5.5	M3	65	1	1	4932352536	4002395371945	1381132
6.0	M3.5	65	1	1	4932352537	4002395371952	1381133
1/4"	-	65	1	1	4932352538	4002395371969	1381136
7.0	M4	65	1	1	4932352539	4002395371976	1381139
3/16"	-	65	1	1	4932352540	4002395371983	1381140
8.0	M5	65	1	1	4932352541	4002395371990	1381142
3/8"	-	65	1	1	4932352542	4002395372003	1381143
10.0	M6	65	1	1	4932352543	4002395372010	1381145
12.0	M7	65	1	1	4932352544	4002395372027	1381147
13.0	M8	65	1	1	4932352545	4002395372034	1381148
17.0	M10	65	1	1	4932352546	4002395372041	1381149
① Sæt med 5 stk. Shockwave Impact Duty <sup>™</sup> toppe. Ø 7 / 8 / 10 / 12 / 13 mm.			5	1	4932352822	4002395374809	1486945

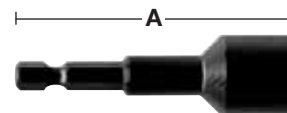

## OSD 2 - vinkelbore- / skrueforsats

**OSD 2 vinkelbore-/skrueforsatsen er det ideelle redskab til opgaver hvor pladsen er begrænset.**



1/4" magnetisk Hex-fæste til både standard 25 mm (C 6.3) og kuglefæste (E 6.3), med låsemekanisme. Metalgear for optimal drift og suveræn kraftoverførsel.

360° roterbart softgreb til både højre- og venstrehåandede med 4 låsbare positioner 2-trins Hex-skaft til enten standard 1/4" (6 mm) eller 10 mm Hex.

Industrikvalitet – Passer til alle AKKU maskiner – Velegnet til opgaver med drejningsmoment op til 40 Nm og maks. 1750 omdr./min.

Alsidighed – OSD 2 kan både anvendes til bore- og skrueopgaver. 51

Med en højde på bare 51 mm er den ekstremt velegnet på steder med begrænset plads



Beskrivelse	Antal pr. pakke	Ordre antal	Varenummer	EAN-kode	TUN Nr.
① OSD 2. Diskdisplay.	1	1	4932352320	4002395369799	1436100
② 6 x OSD2 vinkelbore-/ skrueforsatser 4932352320.	6	1	4932352321	4002395369805	1846324



## Systemtilbehør - skruemaskiner

Beskrivelse	Passer til 220-230 volt skruemaskiner	Antal pr. pakke	Ordre antal	Varenummer	EAN-kode	TUN Nr.
① Forsats til gipsskruer.	DWE 4000 Q, DWSE 4000 Q, TKSE 2500 Q, 6790, 6743	1	1	<b>49261036</b>	045242185245	1596778
② Forsats til selvskærende skruer.	TKSE 2500 Q, 6790	1	1	<b>49261082</b>	045242185375	1596780
Magnetisk bitholder 1/4" 76 mm lang	DWE 4000 Q, DWSE 4000 Q, 6743	1	1	<b>48323065</b>	045242128600	5734842
Magnetisk bitholder 1/4" 76 mm lang. Forsats (49261036) påkrævet.	TKSE 2500 Q, 6790	1	1	<b>48323070</b>	045242128655	5734575
<b>Pakke med 3 sekskantede magnetiske toppe.</b>						
③ 6 / 8 / 10 mm magnetisk toppe.		3	1	<b>49663004</b>	045242207848	5734824
④ M12 BDDX-OA Offset borepatron. Til skruelopgaver. 12 fastsættelse positioner.		1	1	<b>4932430432</b>	4002395380930	1720614
⑤ M12 BDDX-RAA vinkelborepatron. Til bore- og skruelopgaver på steder med begrænset plads. 90° vinkel. 12 fastsættelse positioner.		1	1	<b>4932430433</b>	4002395380947	1720615
⑥ Skruebåndsforsats til M18 FSG.		1	1	<b>4933459202</b>	4002395289974	1900233
⑦ PH2 148 mm skruebits til M18 FSG.		3	1	<b>4932459393</b>	4058546010546	1903540
⑧ Mag. bitholder med ring 75 mm for M18 FSG.		1	1	<b>4932459394</b>	4058546010553	1903541



## Systemtilbehør - Sharp-Fire skruemaskiner

Beskrivelse	Passer til 220-230 volt skruemaskiner	Antal pr. pakke	Ordre antal	Varenummer	EAN-kode	TUN Nr.
① Firkantet bit til Sharp-Fire magasin 48051000. – 120 mm lang.	DWE 4000 Q, SE 2500 LMQ, TKSE 2500 Q	1	1	<b>48301526</b>	045242124312	5734564
① Firkantet bit til Sharp-Fire magasin 48051005. – 140 mm lang.	DWE 4000 Q, SE 2500 LMQ, TKSE 2500 Q	1	1	<b>48301527</b>	045242124329	5734565
② Phillips bit til Sharp-Fire magasin 48051005 – 140 mm lang.	DWE 4000 Q, SE 2500 LMQ, TKSE 2500 Q	1	1	<b>48301528</b>	045242124336	1600166

















## Systemtilbehør - slagskruenøgler

Beskrivelse	Antal pr. pakke	Ordre antal	Varenummer	EAN-kode	TUN Nr.
Sikringsstift – Firkantet. Hindrer utilsigtet afkobling af værktøj.	1	1	<b>49170405</b>	045242178919	5734633
① Adapter 1/2" firkant til 7 / 16" sekskant og Hex 11 mm. Bruges med 7/16" selfeed-bor og slagfaste spiralbor.	1	1	<b>48660061</b>	045242155118	5734620



Beskrivelse	Antal pr. pakke	Ordre antal	Varenummer	EAN-kode	TUN Nr.
Beskyttelseskappe i gummi til M18 CIW	1	1	<b>49162754</b>	045242320455	1699116
Beskyttelseskappe i gummi til M18 CHIW & M28 CHIW	1	1	<b>49162763</b>	045242324255	1699129
② Beskyttelseskappe i gummi til M18 FMTIWP	1	1	<b>49162861</b>	045242510146	1941432
Beskyttelseskappe i gummi til M18 FHIWP12	1	1	<b>49162766</b>	045242506415	1965119
Beskyttelseskappe i gummi til M18 FHIWF12	1	1	<b>49162767</b>	045242506422	1965120

## FIXTEC og SDS-plus borepatroner og adaptere

Værktøjspatron	Optagelse	ID nr. 4932	EAN-kode 4002395	TUN Nr.	
① <b>FIXTEC</b>  <b>SDS-plus</b>	<b>SDS-plus</b>	<b>379877</b>	<b>346561</b>	<b>5676395</b>	① 
② <b>FIXTEC</b>  <b>SDS-plus</b>	<b>SDS-plus</b>	<b>399152</b>	<b>357628</b>	<b>5303521</b>	② 
③ <b>FIXTEC</b>  <b>SDS-plus</b>	<b>SDS-plus</b>	<b>352299</b>	<b>369584</b>	<b>1340135</b>	③ 
④ <b>FIXTEC</b>  <b>1/2" x 20 UNF</b>	<b>1/2" x 20 UNF</b>	<b>371807</b>	<b>344710</b>		④ 
⑤ <b>FIXTEC</b>  <b>1/2" x 20 UNF</b>	<b>1/2" x 20 UNF</b>	<b>399154</b>	<b>357635</b>	<b>1600089</b>	⑤ 
<p>Passer til PLH PLH 16 QEX, V28 HX, V18 HX, PLH 26 QEX, PH 30 Power X, KH 26 XE, KH 24 XE, KH 28 Super XE, BH 26 LXE og PH 26 X.</p>					
⑥ <b>SDS-plus</b>  <b>1/2" x 20 UNF</b>	<b>1/2" x 20 UNF</b>	<b>367438</b>	<b>337668</b>	<b>5944528</b>	⑥ 
<p><b>SDS-plus adapter</b> med direkte bitsoptagelse (1/4" Hex). Gevindhuset gør det muligt at stramme adapteren til borepatronen hvilket betyder at slør undgås.</p>					
⑦ <b>SDS-plus</b>  <b>1/2" x 20 UNF</b>	<b>1/2" x 20 UNF</b>	<b>367166</b>	<b>334438</b>	<b>5944526</b>	⑦ 
<p><b>SDS-plus adapter</b> med låseskrue.</p>					

## Tandkranspatroner

Maks. kapacitet borepatron (mm)	Maskinens fæste	Låseanordning	Låseskrue	Boremaskine	Slagboremaskine	Batteridrevet boremaskine	Nøgle-type	Antal pr. pakke	Ordre antal	Varenummer	EAN-kode	TUN Nr.
1.0-10 1/2" x 20		✓	✓	✓	✓	✓	A	1	1	4932269401	4002395302932	5944531
1.5-13 1/2" x 20		✓	✓	✓	✓	✓	A	1	1	4932267980	4002395300488	3504495
1.0-16 Taper B16				✓			C	1	1	4932127010	4002395306169	5677731
3.0-16 M18x2.5	✓	✓	✓	✓	✓		C	1	1	4932320014	4002395310784	5677733
3.0-16 1/2" x 20				✓	✓		C	1	1	4932363753	4002395332953	5677730



## Tandkranspatroner til specifikke værktøjer

Maks. kapacitet borepatron (mm)	Maskinens fæste	Passer til bore-/skruemaskiner	Låseskrue	Nøgle-type	Antal pr. pakke	Ordre antal	Varenummer	EAN-kode	TUN Nr.
1.0-10	3/8" x 24	HDE 6 RQ	✓	H	1	1	48660817	045242155705	1600361
2.0-13	1/2" x 20	HDE 13 RQD	✓	K	1	1	48661355	045242156542	



## Tandkranspatroner med 1/4" Hex skaft

Maks. kapacitet borepatron (mm)	Maskinens fæste	Batteridrevet boremaskine	Nøgle-type	Antal pr. pakke	Ordre antal	Varenummer	EAN-kode	TUN Nr.
0.5-6.5	1/4" Hex	✓	D	1	1	4932314867	4002395300112	3507316



## Borepatroner

Beskrivelse	Type	Ref. nr.	Antal pr. pakke	Ordre antal	Varenummer	EAN-kode	TUN Nr.
① Nøgle til borepatron	A	S2A	1	1	4932221378	4002395302765	3504644
	B	S2AT	1	1	4932310612	4002395309177	5677709
	C	S3T	1	1	4932221379	4002395306381	5677710
	D	S14	1	1	4932304684	4002395300105	3507399
	E	S4	1	1	4932221380	4002395306398	5677712
	G	S2	1	1	4932319995	4002395303724	3624244
	H		1	1	48663350	045242157600	1600364
	J		1	1	48663240	045242157501	1315148
	K		1	1	48663280	045242157556	1596781
	② Skruenøgle (SW 13) til afmontering af borepatroner.			1	1	4932315788	4002395302611
③ Morsekonus til borepatroner med B 16.	MT3 - B16		1	1	4932117042	4002395305834	3505252
Demonteringsværktøj DIN 317 størrelse 3.			1	1	4932604226	4002395311248	5676502

①



②



③



## Selvspændende borepatroner

Maks. kapacitet borepatron (mm)	Optagelse	Låseanordning	Låseskrue	Boremaskine	Slagboremaskine	Batteridrevet boremaskine	Antal pr. pakke	Ordre antal	Varenummer	EAN-kode	TUN Nr.
1.0-10	3/8" x 24		✓	✓		✓	1	1	4932349457	4002395318155	5944533
1.0-10	1/2" x 20	✓	✓	✓	✓	✓	1	1	4932364382	4002395337675	5677721
1.5-13	1/2" x 20	✓		✓	✓	✓	1	1	4932376531	4002395346332	5664713
1.5-13	1/2" x 20	✓	✓	✓	✓	✓	1	1	4932376533	4002395346349	5677717
1.5-13	1/2" x 20	✓		✓	✓	✓	1	1	4932364265*	4002395334056	5944536
1.5-13	1/2" x 20	✓	✓	✓	✓	✓	1	1	4932364267*	4002395334070	5944537

\* Industriel kvalitet



## Selvspændende borepatroner til FIXTEC maskiner (med spindellås)

Maks. kapacitet borepatron (mm)	Optagelse	Låseanordning	Låseskrue	Boremaskine	Slagboremaskine	Batteridrevet boremaskine	Antal pr. pakke	Ordre antal	Varenummer	EAN-kode	TUN Nr.
1.0-10	3/8" x 24	✓	✓	✓	✓	✓	1	1	4932371018	4002395339365	5606940
1.0-10	1/2" x 20	✓	✓	✓	✓	✓	1	1	4932372443	4002395345458	5677725
1.5-13	1/2" x 20	✓	✓	✓	✓	✓	1	1	4932371913	4002395345366	5677726
1.5-13	3/8" x 24	✓	✓	✓	✓	✓	1	1	4932399492	4002395361137	1676004



## Industrielle selvspændende borepatroner til slagboremaskiner

Maks. kapacitet borepatron (mm)	Optagelse	Låseanordning	Boremaskine	Slagboremaskine	Batteridrevet boremaskine	Antal pr. pakke	Ordre antal	Varenummer	EAN-kode	TUN Nr.
1.0-13	1/2" x 20	✓	✓	✓	✓	1	1	4932364266	4002395334063	5944540



## Selvspændende borepatroner til specifikke værktøjer

Maks. kapacitet borepatron (mm)	Optagelse	Specifik maskine	Låseanordning	Boremaskine	Låseskrue	Antal pr. pakke	Ordre antal	Varenummer	EAN-kode	TUN Nr.
① 1.0-10	1/2" x 20	HDE 10 RQX			✓	1	1	48661520	045242156795	1600356
① 1.5-13	1/2" x 20	HDE 13 RQX			✓	1	1	42660755	4002395891436	
② 1.5-13	FIXTEC		✓	✓		1	1	4932399214	4002395358236	1600354
③ 1.0-10	FIXTEC	M12 BDDX		✓		1	1	4932430444	4002395381050	1720616



# Diamantbor til vådboring

## WCHP-SB 8–50 mm



- ① Standard 1/2" G gevind
- ② Standard 1 1/4" UNC gevind
- ③ Bordimension og type er indgraveret på borets hals
- ④ Segmenterne er lasersvejsede for optimal ydeevne
- ④ 10 mm segmenthøjde for ekstrem lang levetid



## WCHP-SB 52–152 mm



## WCHP 52–350 mm



- Ekstra tyndt 2 mm segment for hurtig og aggresiv boring i armeret beton
- Segment med lukket skærekant for optimal ydeevne ved krævende opgaver

- Unikke segmenter med TURBO design
- Forhåndsslebet, sikrer perfekte resultater fra første hul
- Et ydre- og to inderspor for optimal køling og hurtig fjernelse af materialet

Materiale		WCHP-SB op til 50 mm	WCHP-SB WCHP over 52 mm
Afretningsslag		✓	✓
Armeret beton – meget slibende:	f.eks. med – flint tilslag – silex (flint) tilslag – blød / grøn beton	◆	◆
Armeret beton – mindre slibende:	f.eks. med – kalksten tilslag	✓	✓
Armeret beton – med hårde tilslag:	f.eks. med – granit tilslag – kvartssand tilslag	✓	✓
Asfalt		✗	✗
Betonrør		✓	✓
Gasbeton-/slaggebetonblokke		✓	✓
Granit		✗	✗
Kalk-/sandsten – bløde		◆	◆
Kalk-/sandsten – meget hårde		✗	✗
Kalk-/sandsten – middelhårde		◆	◆
Kunststen – hård		✗	✗
Marmor		◆	◆
Mursten af ildfast ler		✗	✗
Porfyr		✗	✗
Skifer		◆	◆
Stentøj/lerør		◆	◆
Teglsten – bløde		◆	◆
Teglsten – hårde		◆	◆

✓ Mest egnet. Anbefales til disse materialer.

◆ Egnet til periodisk brug i disse materialer. Gode boreegenskaber, men med reduceret levetid.

✗ Ikke egnet. Anbefales ikke til disse materialer.

## Diamantbor til vådboring

Ø (mm)	Beskrivelse	Passer til DD3 152	DCM2 250C & DCM2 350C	Gevind	Arbejds-længde (mm) B	Total-længde (mm) A	Antal pr. pakke	Ordre antal	Varenummer	EAN-kode	TUN Nr.
8	WCHP-SB 8	✓	◆	1/2" G	70	135	1	1	4932352072	4002395367269	1600624
12	WCHP-SB 12	✓	◆	1/2" G	200	265	1	1	4932352074	4002395367283	1600602
14	WCHP-SB 14	✓	◆	1/2" G	300	365	1	1	4932352075	4002395367290	1600603
16	WCHP-SB 16	✓	◆	1/2" G	300	365	1	1	4932352077	4002395367313	1600604
18	WCHP-SB 18	✓	◆	1/2" G	300	365	1	1	4932352078	4002395367320	1600605
20	WCHP-SB 20	✓	◆	1/2" G	300	365	1	1	4932352079	4002395367337	1600606
22	WCHP-SB 22	✓	◆	1/2" G	300	365	1	1	4932352080	4002395367344	1600607
24	WCHP-SB 24	✓	◆	1/2" G	300	365	1	1	4932352081	4002395367351	1600608
25	WCHP-SB 25	✓	◆	1/2" G	300	365	1	1	4932352082	4002395367368	1600611
28	WCHP-SB 28	✓	◆	1/2" G	300	365	1	1	4932352083	4002395367375	1600614
30	WCHP-SB 30	✓	◆	1/2" G	300	365	1	1	4932352084	4002395367382	1600615
32	WCHP-SB 32	✓	◆	1/2" G	300	365	1	1	4932352085	4002395367399	1600616
35	WCHP-SB 35	✓	◆	1/2" G	300	365	1	1	4932352086	4002395367405	1600617
37	WCHP-SB 37	✓	◆	1/2" G	300	365	1	1	4932352087	4002395367412	1600618
40	WCHP-SB 40	✓	◆	1/2" G	300	365	1	1	4932352088	4002395367429	1600619
42	WCHP-SB 42	✓	◆	1/2" G	300	365	1	1	4932352089	4002395367436	1600620
45	WCHP-SB 45	✓	◆	1/2" G	300	365	1	1	4932352090	4002395367443	1600621
50	WCHP-SB 50	✓	◆	1/2" G	300	365	1	1	4932352092	4002395367467	1600622
52	WCHP 52		✓	1 1/4" UNC	420	500	1	1	4932399707	4002395363582	1600595
52	WCHP-SB 52	✓		1 1/4" UNC	420	500	1	1	4932352734	4002395373925	1600673
62	WCHP 62		✓	1 1/4" UNC	420	500	1	1	4932399708	4002395363599	1600596
62	WCHP-SB 62	✓		1 1/4" UNC	420	500	1	1	4932352735	4002395373932	1600675
72	WCHP 72		✓	1 1/4" UNC	420	500	1	1	4932399709	4002395363605	1600597
82	WCHP 82		✓	1 1/4" UNC	420	500	1	1	4932399710	4002395363612	1600598
82	WCHP-SB 82	✓		1 1/4" UNC	420	500	1	1	4932352736	4002395373949	1600677
92	WCHP 92		✓	1 1/4" UNC	420	500	1	1	4932399711	4002395363629	1600599
92	WCHP-SB 92	✓		1 1/4" UNC	420	500	1	1	4932352737	4002395373956	1600678
102	WCHP 102		✓	1 1/4" UNC	420	500	1	1	4932399712	4002395363636	1600375
102	WCHP-SB 102	✓		1 1/4" UNC	420	500	1	1	4932352738	4002395373963	1600663
112	WCHP 112		✓	1 1/4" UNC	420	500	1	1	4932399713	4002395363643	1600376
112	WCHP-SB 112	✓		1 1/4" UNC	420	500	1	1	4932352739	4002395373970	1600664
122	WCHP 122		✓	1 1/4" UNC	420	500	1	1	4932399714	4002395363650	1600377
122	WCHP-SB 122	✓		1 1/4" UNC	420	500	1	1	4932352740	4002395373987	1600667
132	WCHP 132		✓	1 1/4" UNC	420	500	1	1	4932399715	4002395363667	1600379
132	WCHP-SB 132	✓		1 1/4" UNC	420	500	1	1	4932352741	4002395373994	1600669
152	WCHP 152		✓	1 1/4" UNC	420	500	1	1	4932399716	4002395363674	1600380
152	WCHP-SB 152	✓		1 1/4" UNC	420	500	1	1	4932352742	4002395374007	1600671
162	WCHP 162		✓	1 1/4" UNC	420	500	1	1	4932399717	4002395363681	1600381
172	WCHP 172		✓	1 1/4" UNC	420	500	1	1	4932352052	4002395367092	1242965
182	WCHP 182		✓	1 1/4" UNC	420	500	1	1	4932399718	4002395363698	1600382
202	WCHP 202		✓	1 1/4" UNC	420	500	1	1	4932399719	4002395363704	1600383
225	WCHP 225		✓	1 1/4" UNC	420	500	1	1	4932399720	4002395363711	1600384
250	WCHP 250		✓	1 1/4" UNC	420	500	1	1	4932399721	4002395363728	1600385
300	WCHP 300		✓	1 1/4" UNC	420	500	1	1	4932399722	4002395363735	1600386
350	WCHP 350		✓	1 1/4" UNC	420	500	1	1	4932399723	4002395363742	1600387

✓ Mest egnet

◆ Begrænset egnet

**WCHP-SB**  
Ø 8–50 mm

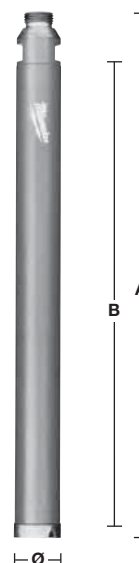

**WCHP-SB**  
Ø 52–152 mm

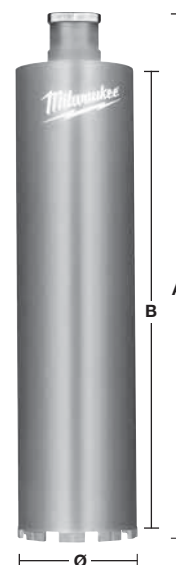

**WCHP**  
Ø 52–350 mm

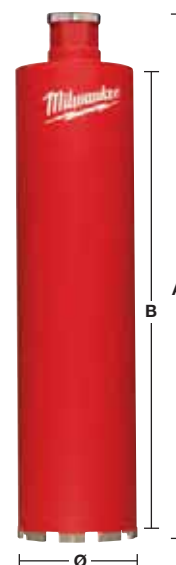

## Systemtilbehør - våd diamantboring

Beskrivelse	Passer til DD3 152	DCM2 250C & DCM2 350C	Antal pr. pakke	Ordre antal	Varenummer	EAN-kode	TUN Nr.
Forankringsæt. Kun til brug i beton!							
① Tapskrue, dybdeindstillingsværktøj, fløjmetrik og 5 stk. M 12 ankerpropper (anvend et 15 mm bor til ankerpropperne).	✓	✓	9	1	4932399731	4002395363827	1600682
1 3/8" gaffelnøgle til at holde motorspindlen mens diamantboret fjernes.		✓	1	1	49964705	045242222766	1847824
32 mm ringnøgle til at holde motorspindlen mens diamantboret fjernes.	✓		1	1	4931428009	4002395844791	
41 mm gaffelnøgle til at holde motorspindlen mens diamantboret fjernes.	✓	✓	1	1	4931428010	4002395844807	
FIXTEC udløser. Passer til alle diamantmotorer med 1 1/4" spindelgevind. Forhindrer at diamantboret låses fast på maskinens spindel. Diamantboret kan derefter udløses og fjernes med minimal anstregelse.	✓	✓	1	1	4932352053	4002395367108	1315136
1 1/4" hun til 1/2" hun adapter. For at kunne montere et diamantbor <50 mm på en maskine med 1 1/4" gevind.	✓	✓	1	1	4932352627	4002395372850	1420792
1 1/4" hun / han forlænger, længde 300 mm.	✓	✓	1	1	4932399724	4002395363759	1600748
1 1/4" hun / han forlænger, længde 500 mm.	✓	✓	1	1	4932399725	4002395363766	1600749
Teleskopforlænger. Forlængerstang der bruges til at fastgøre diamantborestanden til jorden i stedet for forankringsboltene. Maks. belastning på 500 kg og justerbar højde fra 1,8 – 2,9 m.	✓	✓	1	1	4932399732	4002395363834	1676067
Vakuumpumpe VP 6. Til fastgørelse af diamantborestander på jævne og lige overflader. Sugekapacitet: – 850 mbar. Maks. vakuumtryk: 6 m <sup>3</sup> /t (100 l/min). Spænding: 220 – 240 V.	✓	✓	1	1	4932352094	4002395367474	1328488
⑤ Fodplade med vakuum. Udskiftelig gummibånd 4931428665.	✓		1	1	4932352676	4002395373345	1505266
⑦ WT 10 vandbeholder. Vandbeholder i stål med inder- og yderside af polyester for optimal rustbeskyttelse. Kapacitet 10 liter. Robustpumpe i messing med et maks. tryk på 6 bar. 2,5 m slange med system for hurtig fastgørelse på alle Milwaukee® boremotorer.	✓	✓	1	1	4932399726	4002395363773	
⑧ Vandopsamler. Passer til diamantborestanden DR 152 T. For op til Ø 152 mm diamantbor. Udskiftelig gummipakning til DR 152 T.			1	1	4932352677	4002395373352	1505268
Udskiftelig gummipakning til DR 152 T.			1	1	4932352678	4002395373369	1505270
⑨ Vandopsamler. Passer til diamantborestanden DR 250 TV. For op til Ø 180 mm diamantbor. Udskiftelig gummipakning til DR 250 TV.			1	1	4932399727	4002395363780	1846322
Udskiftelig gummipakning til DR 250 TV.			1	1	4932399729	4002395363803	1675657
⑨ Vandopsamler. Passer til diamantborestanden DR 350 T. For op til Ø 300 mm diamantbor. Udskiftelig gummipakning til DR 350 T.			1	1	4932399728	4002395363797	1846323
Udskiftelig gummipakning til DR 350 T.			1	1	4932399730	4002395363810	1675659
⑩ Afstandsstykke T = 50 mm. Skal monteres mellem borestander og motor ved borekroner > 250 mm og maks. 350 mm. Leveres som standardudstyr med diamantborestanden DR 350 T.		✓	1	1	4932399736	4002395363872	1600101
Monteringsplade til hurtig motormontering. Passer til Milwaukee® motorer. Leveres som standardudstyr med diamantborestanderne DR 250 TV og DR 350 T.		✓	1	1	4932399733	4002395363841	1675697



# FIXTEC system til diamantborekroner

Den patenterede MilwaukeeR serie af FIXTEC adaptere til diamantborekroner gør, at man lynhurtigt kan skifte diamantborekroner uden brug af ekstra værktøj.

Den største ulempe ved de eksisterende systemer er, at diamantborekronen låser sig fast i maskinen, hvilket gør det ekstremt svært at fjerne borekronen igen, selv ved hjælp af diverse skrueøgler. Med den nye FIXTEC adapter-løsning fra MilwaukeeR, er det et problem der hører fortiden til. Borekronen kan løsnes, fjernes og udskiftes med hænderne – uden brug af værktøj.

De revolutionerende FIXTEC adaptere kan fås med eller uden støvopsugning og med forskellige værktøjspatroner, hvilket gør dem kompatible med maskiner fra andre varemærker.

## Før



## Nu



## FIXTEC løsning

### FIXTEC løsning med støvopsug

FIXTEC Clean Line Rotor (CLR). Passer til diamantborekroner med 1 1/4" UNC gevind. Fordelen ved støvopsugning er, at borehastigheden øges og at diamantborekronens levetid forlænges.

Beskrivelse	Værktøjsoptagelse	Gevind	Antal pr. pakke	Ordre antal	Varenummer	EAN-kode	TUN Nr.
② FIXTEC Clean Line Rotor (CLR).	M18 x 2.5	1 1/4" UNC	1	1	4932352172	4002395368242	1315133



### FIXTEC løsning uden støvopsug

FIXTEC adapter. Passer til diamantborekroner med M 16 gevind. Et standard SDS-plus bor kan anvendes som centeringsbor.

Beskrivelse	Værktøjsoptagelse	Gevind	Antal pr. pakke	Ordre antal	Varenummer	EAN-kode	TUN Nr.
FIXTEC adaptere. Til M 16 diamantborekroner. Værktøjsskifte på få sekunder. Uden brug af ekstra værktøj.	M18 x 2.5	M16	1	1	4932399174	4002395357819	1600090
	11 mm Hex	M16	1	1	4932399220	4002395358342	1600091





## Tør diamantboring med støvopsug - DCHXL

- 10 mm segmenthøjde for ekstrem lang levetid
- Lasersvejset segmenter for øget holdbarhed.
- Anvendes kun roterende uden slag, ikke egnet til hammerboring..
- Vi anbefaler at borekronerne anvendes med centreringssenhed..



Materiale	DCHXL	Materiale	DCHXL
Gasbeton-/slaggebetonblokke	◆	Granit	✘
Kunststen – hård	✘	Kalk-/sandsten – hård	✓
Mursten – meget hårde	✓	Kalk-/sandsten – blød/slibende	◆
Mursten – middel hårde	◆	Marmor	✘
Mursten – bløde	◆	Teglsten	✘
Beton	✘		

✓ Mest egnet. Anbefales til disse materialer.  
✘ Ikke egnet. Anbefales ikke til disse materialer.

◆ Egnet til periodisk brug i disse materialer. Gode boreegenskaber, men med reduceret levetid.

Beskrivelse	Ø (mm)	Gevind	Arbejds-længde (mm) B	Totallængde (mm) A	Antal pr. pakke	Ordre antal	Varenummer	EAN-kode	TUN Nr.
DCHXL 38*	38	1 1/4" UNC	420	490	1	1	4932399753	4002395364060	1315128
DCHXL 52	52	1 1/4" UNC	420	490	1	1	4932399163	4002395357703	1600658
DCHXL 68	68	1 1/4" UNC	420	490	1	1	4932399164	4002395357710	1600659
DCHXL 82	82	1 1/4" UNC	420	490	1	1	4932399165	4002395357727	1600660
DCHXL 102	102	1 1/4" UNC	420	490	1	1	4932399166	4002395357734	1600649
DCHXL 107	107	1 1/4" UNC	420	490	1	1	4932399754	4002395364077	1315129
① DCHXL 112	112	1 1/4" UNC	420	490	1	1	4932399167	4002395357741	1600652
DCHXL 117	117	1 1/4" UNC	420	490	1	1	4932399755	4002395364084	1315130
DCHXL 122	122	1 1/4" UNC	420	490	1	1	4932399168	4002395357758	1600653
DCHXL 127	127	1 1/4" UNC	420	490	1	1	4932399169	4002395357765	1315131
DCHXL 132	132	1 1/4" UNC	420	490	1	1	4932399170	4002395357772	1315132
DCHXL 152	152	1 1/4" UNC	420	490	1	1	4932399171	4002395357789	1600655
DCHXL 162	162	1 1/4" UNC	420	490	1	1	4932399172	4002395357796	1600657

\* Under for-boring er centreringssjerne ikke nødvendig.

Beskrivelse	Værktøjsoptagelse	Gevind	Antal pr. pakke	Ordre antal	Varenummer	EAN-kode	TUN Nr.
-------------	-------------------	--------	-----------------	-------------	------------	----------	---------

② FIXTEC Clean Line Rotor (CLR). M18 x 2.5 1 1/4" UNC 1 1 4932352172 4002395368242 1315133

Beskrivelse	Antal pr. pakke	Ordre antal	Varenummer	EAN-kode	TUN Nr.
-------------	-----------------	-------------	------------	----------	---------

③ Styrestang til DD2-160. Leveres komplet med låseskrue (4931622432). Kræver unbraconøgle (4931616044) og SDS-plus pilotbor (8 x 160 mm, 4932307071). 1 1 4932399173 4002395357802 1676042

④ Styrestang til DD3-152. Kræver SDS-plus pilotbor (8 x 110 mm, 4932307070). 1 1 4932352679 4002395373376 1480163

Ø (mm)	Varenummer	EAN-kode	TUN Nr.	Ø (mm)	Varenummer	EAN-kode	TUN Nr.
52	4931393176	4002395358380		117	4931403508	4002395364107	
68	4931393177	4002395358397		122	4931393181	4002395780709	
82	4931393178	4002395358403		127	4931393182	4002395780716	
⑤ 102	4931393179	4002395358410		132	4931393183	4002395358458	
107	4931403507	4002395364091		152	4931393184	4002395358465	
112	4931393180	4002395358427		162	4931393185	4002395358472	

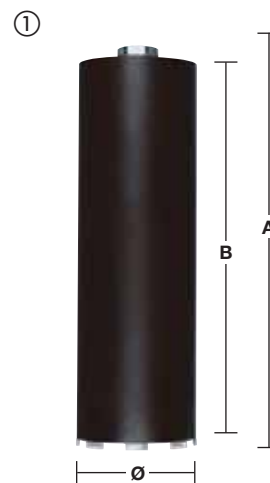

## Tør diamantboring til elektriske stikdåser med støvopsug - DCHX

- 10 mm segmenthøjde for ekstrem lang levetid.
- Lasersvejset segmenter for øget holdbarhed.
- Velegnet til installation af elektriske stikdåser og samledåser.
- Anvendes kun roterende uden slag, ikke egnet til hammerboring.

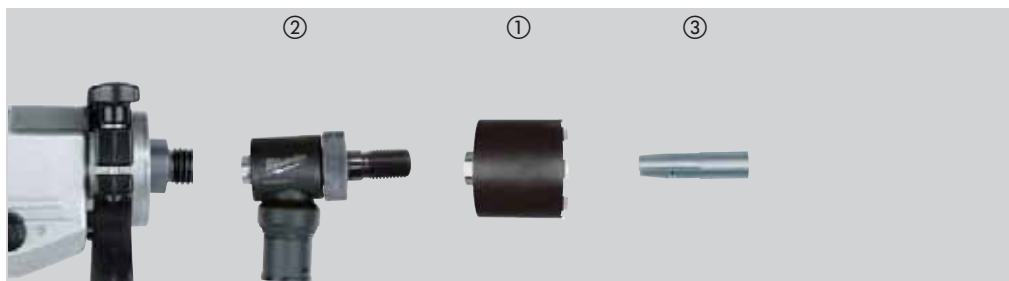

Materiale	DCHX	Materiale	DCHX
Gasbeton-/slaggebetonblokke	◆	Granit	✘
Kunststen – hård	✘	Kalk-/sandsten – hård	✓
Mursten – meget hårde	✓	Kalk-/sandsten – blød/slibende	◆
Mursten – middel hårde	✓	Marmor	✘
Mursten – bløde	◆	Teglsten	✘
Beton	✘		

- ✓ Mest egnet. Anbefales til disse materialer.
- ◆ Egnet til periodisk brug i disse materialer.
- ◆ Gode boreegenskaber, men med reduceret levetid.
- ✘ Ikke egnet. Anbefales ikke til disse materialer.

Beskrivelse	Ø (mm)	Gevind	Arbejds-længde (mm) B	Totallængde (mm) A	Antal pr. pakke	Ordre antal	Varenummer	EAN-kode	TUN Nr.
① DCHX 68	68	1 1/4" UNC	60	130	1	1	4932399217	4002395358311	1600641
DCHX 82	82	1 1/4" UNC	60	130	1	1	4932399218	4002395358328	1600645

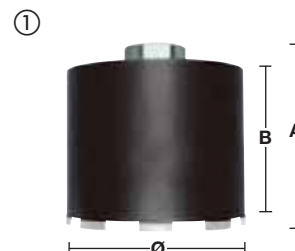

Beskrivelse	Værktøjsop-tagelse	Gevind	Antal pr. pakke	Ordre antal	Varenummer	EAN-kode	TUN Nr.
② FIXTEC Clean Line Rotor (CLR).	M18 x 2.5	1 1/4" UNC	1	1	4932352172	4002395368242	1315133



Beskrivelse	Antal pr. pakke	Varenummer	EAN-kode	TUN Nr.
③ Styrestang til DD2-160. Leveres komplet med låseskrue (4931622432). Kræver unbraconøgle (4931616044) og SDS-plus pilotbor (8 x 110 mm, 4932307070).	1	4932399221	4002395358359	1676040
Styrestang til DD3-152. Kræver SDS-plus pilotbor (8 x 110 mm, 4932307070).	1	4932352680	4002395373383	1480164



## Tør diamantboring til elektriske stikdåser med støvopsug - DCU / DCH

- Segmenthøjde 7 mm
- Lasersvejset segmenter for øget holdbarhed.
- Velegnet til installation af elektriske stikdåser og samledåser.
- Anvendes kun roterende uden slag, ikke egnet til hammerboring.

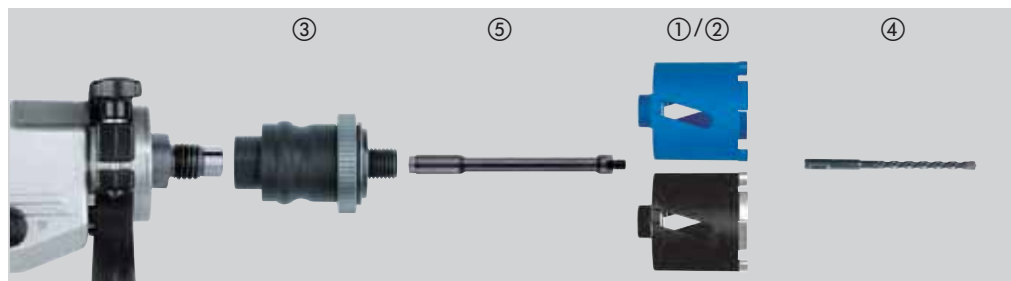

Material	DCU	DCH	Material	DCU	DCH
Gasbeton-/slaggebetonblokke	◆	◆	Granit	✗	✗
Kunststen – hård	✗	✗	Kalk-/sandsten – hård	◆	✓
Mursten – meget hårde	◆	✓	Kalk-/sandsten – blød/slibende	✓	◆
Mursten – middel hårde	✓	◆	Marmor	✗	✗
Mursten – bløde	✓	◆	Teglsten	✗	✗
Beton	✗	✗			

- ✓ Mest egnet. Anbefales til disse materialer.
- ◆ Egnet til periodisk brug i disse materialer.
- Gode boreegenskaber, men med reduceret levetid.
- ✗ Ikke egnet. Anbefales ikke til disse materialer.

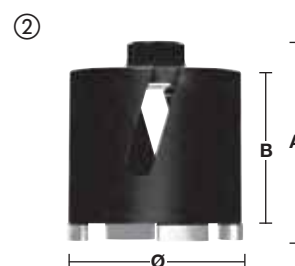
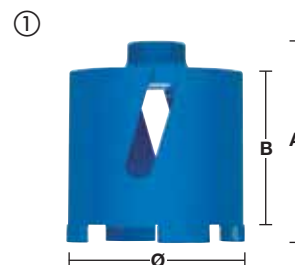

Beskrivelse	Ø (mm)	Gevind	Arbejds-længde (mm) B	Totallængde (mm) A	Antal pr. pakke	Ordre antal	Varenummer	EAN-kode	TUN Nr.
① DCU 68	68	M16	60	90	1	1	4932371978	4002395346035	5677764
① DCU 82	82	M16	60	90	1	1	4932371979	4002395346042	5677765
② DCH 68	68	M16	60	90	1	1	4932399579	4002395362080	1285417
② DCH 82	82	M16	60	90	1	1	4932399580	4002395362097	1285419

Beskrivelse	Værktøjsop-tagelse	Gevind	Antal pr. pakke	Ordre antal	Varenummer	EAN-kode	TUN Nr.
FIXTEC adaptere. Til M 16 diamantborekroner.	M18 x 2.5	M16	1	1	4932399174	4002395357819	1600090
③ Værktøjsskifte på få sekunder. Uden brug af ekstra værktøj.	11 mm Hex	M16	1	1	4932399220	4002395358342	1600091
④ SDS-plus pilotbort Ø 8 x 110 mm. (Ø 8 x 160 mm).			1	1	4932307071	4002395308873	8593154



Beskrivelse	Adapter op-tagelse	Gevind	Totallængde (mm) A	Antal pr. pakke	Ordre antal	Varenummer	EAN-kode	TUN Nr.
⑤ Forlænger mellem FIXTEC adapter og diamantborekrone.	M16	M16	300	1	1	4932369736	4002395346028	5676520



## Tør diamantboring med støvopsug - DCH 150

- Segmenthøjde 10 mm.
- Lasersvejset segmenter for øget holdbarhed.
- Anvendes kun roterende uden slag, ikke egnet til hammerboring.

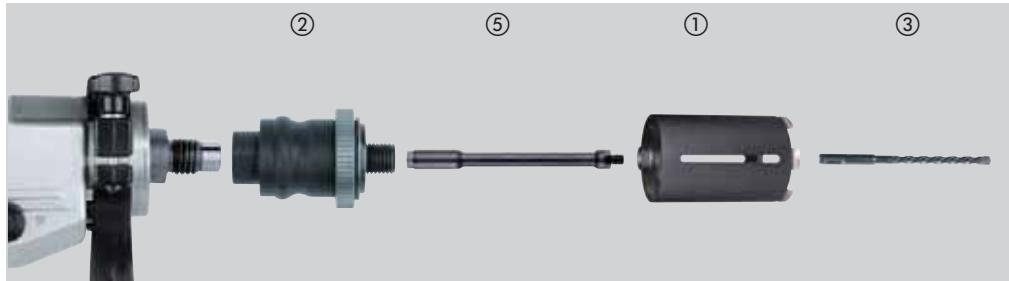

Material	DCH	Material	DCH
Gasbeton-/slaggebetonblokke	◆	Granit	✘
Kunststen – hård	✘	Kalk-/sandsten – hård	✓
Mursten – meget hårde	✓	Kalk-/sandsten – blød/slibende	◆
Mursten – middel hårde	✓	Marmor	✘
Mursten – bløde	◆	Teglsten	✘
Beton	✘		

- ✓ Mest egnet. Anbefales til disse materialer.
- ◆ Egnet til periodisk brug i disse materialer.  
Gode boreegenskaber, men med reduceret levetid.
- ✘ Ikke egnet. Anbefales ikke til disse materialer.

Beskrivelse	Ø (mm)	Gevind	Arbejds- længde (mm) B	Totallæng- de (mm) A	Antal pr. pakke	Ordre antal	Varenummer	EAN-kode	TUN Nr.
DCH 150-52	52	M16	150	180	1	1	4932352628	4002395372867	1600634
DCH 150-62	62	M16	150	180	1	1	4932352629	4002395372874	1600635
DCH 150-68	68	M16	150	180	1	1	4932352630	4002395372881	1600636
DCH 150-82	82	M16	150	180	1	1	4932352631	4002395372898	1600639
DCH 150-102	102	M16	150	180	1	1	4932352632	4002395372904	1600628
DCH 150-127	127	M16	150	180	1	1	4932352633	4002395372911	1600629



Beskrivelse	Værktøjsop- tagelse	Gevind	Antal pr. pakke	Ordre antal	Varenummer	EAN-kode	TUN Nr.
FIXTEC adaptere. Til M 16 diamantborekroner.	M18 x 2.5	M16	1	1	4932399174	4002395357819	1600090
② Værktøjsskifte på få sekunder. Uden brug af ekstra værktøj.	11 mm Hex	M16	1	1	4932399220	4002395358342	1600091
③ SDS-plus pilotbor Ø 8 x 110 mm. (Ø 8 x 260 mm).			1	1	4932353821	4002395320141	8593139



Beskrivelse	Adapter op- tagelse	Gevind	Totallængde (mm) A	Antal pr. pakke	Ordre antal	Varenummer	EAN-kode	TUN Nr.
④ Forlænger mellem FIXTEC adapter og diamantbore- krone.	M16	M16	300	1	1	4932369736	4002395346028	5676520

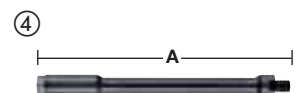

# SPEEDCROSS

**MILWAUKEE® SPEEDCROSS DIAMANTSKÆRESKIVER ER FREMSTILLET TIL ALLE PROFESSIONELLE HÅNDVÆRKERE, DER KRÆVER DET ALLERBEDSTE INDEN FOR STYRKE OG YDELSE. SPECIELT TIL KRÆVENDE HEAVY DUTY ARBEJDSOPGAVER!**

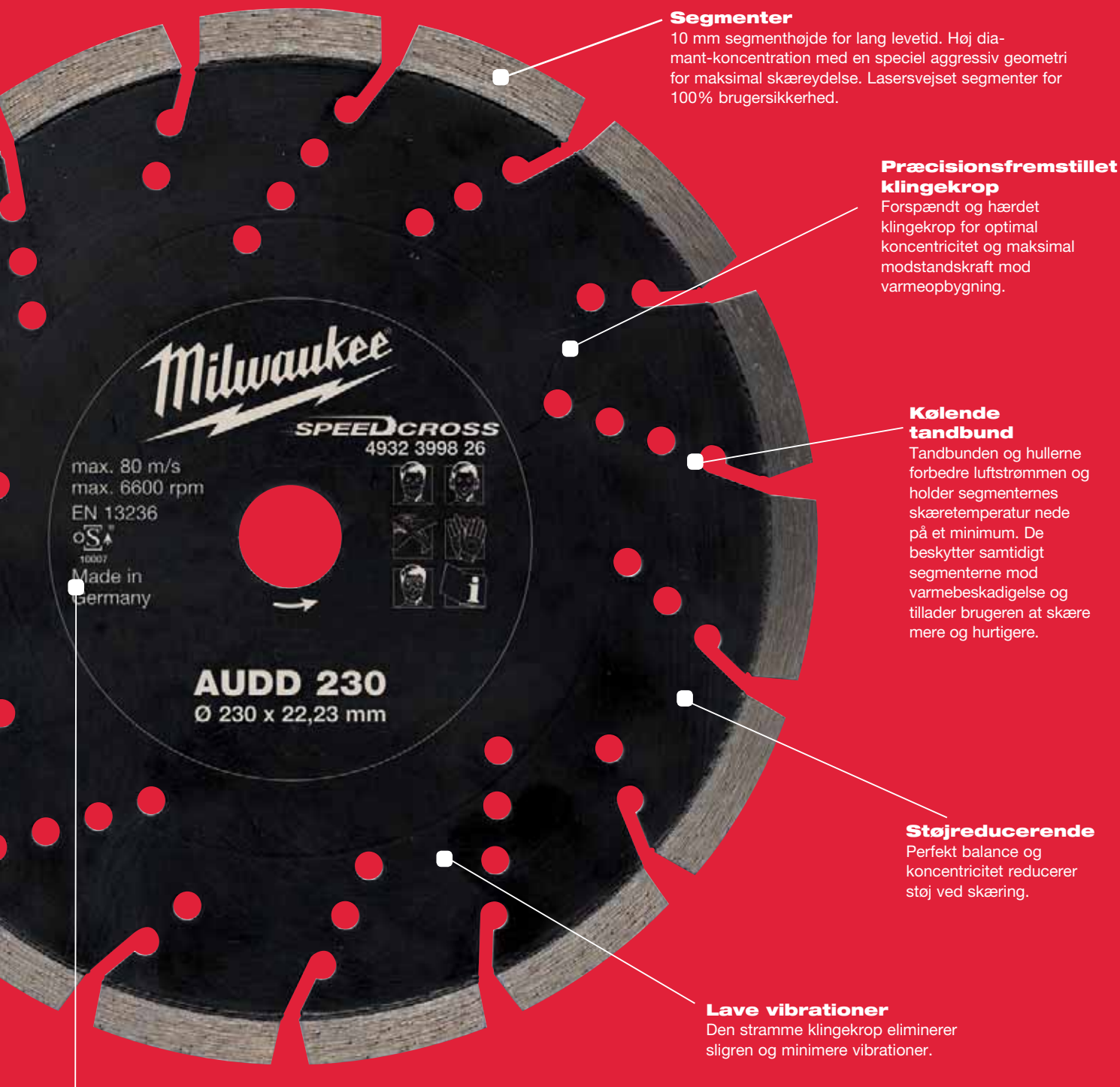

### Segmenter

10 mm segmenthøjde for lang levetid. Høj diamant-koncentration med en speciel aggressiv geometri for maksimal skæreydelse. Lasersvejset segmenter for 100% brugersikkerhed.

### Præcisionsfremstillet klinge-krop

Forspændt og hærdet klinge-krop for optimal koncentration og maksimal modstandskraft mod varmeopbygning.

### Kølede tandbund

Tandbunden og hullerne forbedre luftstrømmen og holder segmenternes skæretemperatur nede på et minimum. De beskytter samtidigt segmenterne mod varmebeskadigelse og tillader brugeren at skære mere og hurtigere.

### Støjreducerende

Perfekt balance og koncentration reducerer støj ved skæring.

### Lave vibrationer

Den stramme klinge-krop eliminerer sligren og minimere vibrationer.

### Lasermarkeret

Al teknisk data og sikkerhedsinformation, samt pilen der viser rotationsretningen, er lasermarkeret på klingens klinge, så det ikke forsvinder under brug. Selv ved skæring i abrasive materialer vil informationen ikke kunne slides af.

**PREMIUM DIAMANTSKÆRESKIVER  
MAKSIMAL HASTIGHED!**

# SPEEDCROSS

**MAKSIMAL HASTIGHED. OPTIMAL LEVETID. UNIVERSALE.**

- Universalklinger til en lang række forskellige materialer
- Opdelt i to kategorier for maksimal levetid
- 10 mm segmenthøjde for lang levetid
- Laser-smedede segmenter for bedste ydelse
- Lave vibrationer



**HUDD**  
**HÅRD UNIVERSAL**



**AUDD**  
**SLIBENDE UNIVERSAL**

## Anvendelsesområder

Milwaukes Speedcross klinger er begge universalklinger, men den mest optimale ydelse opnås i hver sin ende af skalaen. HUDD er primært en klinger til meget hårde og middelhårde byggematerialer. Jo hårdere materiale, jo bedre ydelse. Alternativt er AUDD ekstremt velegnet til hårde materialer ned til bløde/slibende materialer. Den bedste ydelse opnås ved brug i beton med standard hårdhed og generelle byggematerialer.

Hårde materialer

Bløde/slibende materialer

Natursten/ granit	Hård beton	Middelhård beton	Generelle bygge- materialer	Mursten	Blød/ grøn beton	Asfalt

HUDD     AUDD

## Speedcross HUDD

Type	Skive- diameter (mm)	Huldiamete- ter (mm)	Segment- højde (mm)	Skærebred- de (mm)	Antal pr. pakke	Ordre antal	Varenummer	EAN-kode	TUN Nr.
HUDD 115	115	22.23	10	2.6	1	1	4932399819	4002395364749	5353161
HUDD 125	125	22.23	10	2.6	1	1	4932399820	4002395364756	5353162
HUDD 150	150	22.23	10	2.6	1	1	4932399821	4002395364763	5353163
HUDD 230	230	22.23	10	2.6	1	1	4932399822	4002395364770	5353164



## Speedcross AUDD

Type	Skive- diameter (mm)	Huldiamete- ter (mm)	Segment- højde (mm)	Skærebred- de (mm)	Antal pr. pakke	Ordre antal	Varenummer	EAN-kode	TUN Nr.
AUDD 115	115	22.23	10	2.6	1	1	4932399823	4002395364787	5353157
AUDD 125	125	22.23	10	2.6	1	1	4932399824	4002395364794	5353158
AUDD 150	150	22.23	10	2.6	1	1	4932399825	4002395364800	5353159
AUDD 230	230	22.23	10	2.6	1	1	4932399826	4002395364817	5353160



## Diamant klinger

### Diamantskæreskiver DU

Universalklinge med høj ydelse og hastighed ved skæring i en lang række byggematerialer.

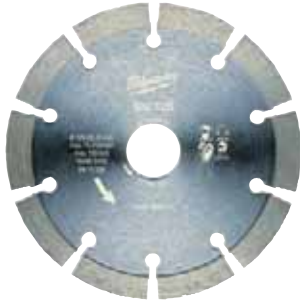

Type	Skivediameter (mm)	Huldiameter (mm)	Segmenthøjde (mm)	Skærebredde (mm)	Antal pr. pakke	Ordre antal	Varenummer	EAN-kode	TUN Nr.
DU 115	115	22.23	10	2.2	1	1	4932399521	4002395361687	5353104
DU 125	125	22.23	10	2.3	1	1	4932399522	4002395361694	5353105
DU 180	180	22.23	10	2.4	1	1	4932399523	4002395361700	5353106
DU 230	230	22.23	10	2.6	1	1	4932399524	4002395361717	5347890

### Diamantskæreskiver DUT

Universal turboklinge med høj ydelse og hastighed ved skæring i en lang række byggematerialer. Turboskæret sikrer rene, spånfri snit.



Type	Skivediameter (mm)	Huldiameter (mm)	Segmenthøjde (mm)	Skærebredde (mm)	Antal pr. pakke	Ordre antal	Varenummer	EAN-kode	TUN Nr.
DUT 115	115	22.23	10	2.2	1	1	4932399526	4002395361731	5353107
DUT 125	125	22.23	10	2.3	1	1	4932399527	4002395361748	5353108
DUT 180	180	22.23	10	2.4	1	1	4932399528	4002395361755	5353109
DUT 230	230	22.23	10	2.6	1	1	4932399529	4002395361762	5353110

## Diamant klinger

### Diamantskæreskiver DUH

Klinge i høj kvalitet med suveræn ydelse i hårde byggematerialer som beton, granit og ildfast ler / klinker.



Type	Skivediameter (mm)	Huldiameter (mm)	Segmenthøjde (mm)	Skærebredde (mm)	Antal pr. pakke	Ordre antal	Varenummer	EAN-kode	TUN Nr.
DUH 115	115	22.23	10	2.2	1	1	4932399539	4002395361861	5353115
DUH 125	125	22.23	10	2.3	1	1	4932399540	4002395361878	5353116
DUH 180	180	22.23	10	2.4	1	1	4932399541	4002395361885	5353118
DUH 230	230	22.23	10	2.6	1	1	4932399542	4002395361892	5353119

### Diamantskæreskiver DHTS

Ekstra tynd kvalitets turboklinge (DHTS 115 = 1,7 mm, DHTS 125 / DHTS 230 = 1,8 mm) til hurtig, præcis og spånfri skæring i tynde materialer som granit, marmor og fliser (porcelæn og keramik).

På grund af klingens høje kvalitet er denne klinge velegnet til skæring i de fleste byggematerialer.



Type	Skivediameter (mm)	Huldiameter (mm)	Segmenthøjde (mm)	Skærebredde (mm)	Antal pr. pakke	Ordre antal	Varenummer	EAN-kode	TUN Nr.
DHTS 115	115	22.23	10	1.2	1	1	4932399145	4002395357550	5353126
DHTS 125	125	22.23	10	1.2	1	1	4932399146	4002395357567	5245564
DHTS 230	230	22.23	10	1.9	1	1	4932399550	4002395361977	5353142



## Diamantskæreskiver DHTi

Speciell designet turboklinge til rene snit i keramik og tynde fliser af natursten.



Type	Skivediameter (mm)	Huldiameter (mm)	Segmenthøjde (mm)	Skærebredde (mm)	Antal pr. pakke	Ordre antal	Varenummer	EAN-kode	TUN Nr.
DHTi 115	115	22.23	8	2.0	1	1	4932399552	4002395361991	5353154
DHTi 125	125	22.23	8	2.1	1	1	4932399553	4002395362004	5353155
DHTi 230	230	22.23	8	2.6	1	1	4932399555	4002395362028	5353156

## Diamantskæreskiver DSU

En universal kvalitetsklinge specielt designet til hårde og slibende materialer.

Lasersvejet segmenter for lang levetid og perfekte skæreresultater. Anbefales til brug med murrillefræsere.



Type	Skivediameter (mm)	Huldiameter (mm)	Segmenthøjde (mm)	Skærebredde (mm)	Antal pr. pakke	Ordre antal	Varenummer	EAN-kode	TUN Nr.
DSU 125	125	22.23	10	2.4	1	1	4932373147	4002395346455	5664720
DSU 150	150	22.23	10	2.4	1	1	4932373148	4002395346462	5678069

## Diamantskæreskiver: Hvilken diamantskæreskive skal bruges til hvilket materiale?

Materiale	Type	Speedcross Premium		Professionelle					
		HUDD	AUDD	DU	DUT	DUH	DHTS	DHTi	DSU
Afretningslag		◆	✓	◆	◆	◆			◆
Almindelige byggematerialer		✓	✓	✓	✓	✓			✓
Armeret beton		✓	◆	◆	◆	✓			✓
Asfalt			◆						
Basalt		✓	✓		✓	✓			✓
Beton – blød/grøn		◆	✓						◆
Beton – hård		✓	◆			✓			✓
Beton – middel		✓	✓	✓	✓	✓			✓
Beton med flint tilslag		◆	✓						
Beton med flint og armeringsjern		◆	✓						
Betonfliser		✓	✓	✓	✓	✓	◆		✓
Betonkantsten		✓	✓			✓			✓
Betonplade		✓	◆			✓			✓
Betonplade med tilslag		✓	✓		◆	✓			✓
Dæksten i beton		✓	◆			✓			✓
Fliser – keramik					◆		✓	✓	
Fliser – porcelæn					◆		✓	◆	
Fliser – terrazzo		✓	◆		✓	✓	✓		✓
Fortovsfliser		✓	✓	◆	◆	✓			✓
Gasbeton/slaggebetonplader		◆	✓	✓	✓	✓			◆
Gnejs		✓				◆			◆
Granit		✓			✓	✓			✓
Granitfliser		◆			✓	◆	✓		◆
Ildfast ler		✓	✓			✓			✓
Kalk-/sandsten – blød/abrasive		◆	✓	◆	◆	◆			◆
Kalk-/sandsten – hård		✓	✓			✓			✓
Kalk-/sandsten – middelhård		✓	✓	◆	◆	✓			
Kunststen		✓			✓	✓			✓
Kunststen – hård		✓				✓	✓	◆	✓
Marmorfliser		◆			✓	◆	✓	◆	✓
Metalprofiler							◆		
Mursten – meget hård		✓			◆	✓			✓
Mursten – middel til blød		✓	✓	◆	◆	◆			✓
Mursten – middel til hård		✓		◆	◆	✓			✓
Porfyr		✓			◆	✓	✓		✓
Poroton		✓	✓	✓	✓	✓			✓
Skifer		✓	◆	◆	✓	✓	✓		◆
Slibende ildfaste materialer		◆	✓						
Stentøj/lerrør		✓	✓		✓	✓			✓
Tagsten – beton		✓	✓		✓	◆	✓		✓
Tagsten – ler		✓	◆	◆	✓	◆	✓		✓

✓ Mest velegnet. Anbefales til disse materialer. Meget lang levetid og meget gode skæreegenskaber.

◆ Egnat. Anbefales kun til periodisk anvendelse i disse materialer. Lang levetid og gode skæreegenskaber.

## Kombi-segment diamant kopskiver

### Allround skive: Til hurtig nedslibning af tykke lag beton.

Til nivellering af beton, granit og natursten-overflader.

Til kantslibning af beton, granit, fliser i natursten.

Til behandling før et nyt lag belægning.

Højkvalitetsdiamanter med høj modstandsdygtighed overfor slitage, specielt i hårde materialer.

Store åbninger for mere effektiv fjernelse af støv og bedre køling under arbejdet.

Store åbninger til bedre fjernelse støv samt køling under arbejdet.

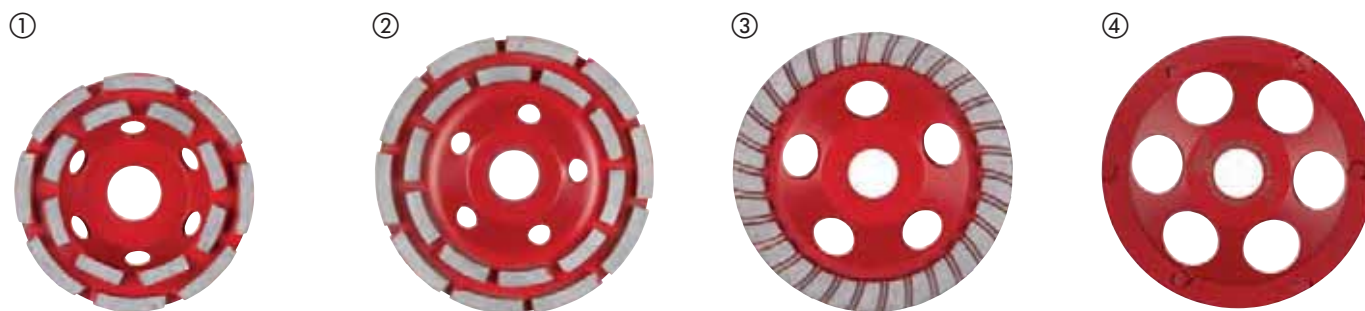

Type	Ø (mm)	Huldiameter (mm)	Antal segmenter	Kopskive højde [mm]	Segment-højde (mm)	Antal pr. pakke	Ordre antal	Varenummer	EAN-kode	TUN Nr.
<b>DCWU 100</b>										
① Universel diamant kopskive til slibning og nivellering. Stor fjernelse af materiale.	100	22.23	16	21	5	1	1	4932451185	4002395138739	1819546
<b>DCWU 125</b>										
② Universel diamant kopskive til slibning og nivellering. Stor fjernelse af materiale.	125	22.23	20	21	5	1	1	4932451186	4002395138746	1819547
<b>DCWUT 125</b>										
③ For en flot afslutning ved beton og natursten.	125	22.23	Turbo	21	5	1	1	4932451187	4002395138753	1819548
<b>DCWS 125</b>										
④ Polykrystal diamant kopskive – stor fjernelse af specielle materialer: plastbelægning, epoxibelægninger, lim, akrylfarve og frisk beton.	125	22.23	6	18.5	4 / 7	1	1	4932451188	4002395138760	1819570

	DCWU 100	DCWU 125	DCWUT 125	DCWS 125
Akrylmaling og belægning				✓
Gasbeton og slaggebetonplader	✓	✓	✓	
Bitumen				✓
Beton – hård	✓	✓	✓	
Beton – blød/grøn	◆	◆	◆	
Epoxi belægning og lim				✓
Granit	◆	◆	◆	
Kalk- og sandsten – hårde	✓	✓	✓	
Kalk- og sandsten – bløde og slibende	◆	◆	◆	◆
Marmor	◆	◆	◆	
Gipsskiver	◆	◆	◆	
Porfyr	◆	◆	◆	
Afretningsslag	◆	◆	◆	
Termoplast beskyttende maling, lim				✓
Fliseklæb	◆	◆	◆	✓

✓ Mest egnet.

◆ Egnet - til periodisk brug.

## Systemtilbehør - Murrillefræsere

**AUDD-klingen er den perfekte løsning til 80% af alle opgaver**

- 30% mindre belastning for maskinen
- 40% hurtigere skæringer

	① HUDD	② AUDD	③ DSU
Slibende ildfaste materialer	♦	✓	
Gasbeton og slaggebetonplader	♦	✓	♦
Mursten – middel til blød	✓	✓	✓
Beton - middel	✓	✓	✓
Armeret beton	✓	♦	✓
Beton med flint og armeringsjern	♦	✓	
Ildfast ler	✓	✓	✓
Generelle byggematerialer	✓	✓	✓
Granit	✓		✓
Kalk- og sandsten – bløde og slibende	♦	✓	♦
Kalk- og sandsten – middel	✓	✓	
Afretningsslag	♦	✓	♦

✓ Maksimal ydelse

♦ Begrænset egnet - anbefalet til periodisk brug



Beskrivelse	Passer til murrillefræsere	Antal pr. pakke	Ordre antal	Varenummer	EAN-kode	TUN Nr.
Transportkuffert for murrillefræsere	MFE 1500, MFE 1305, MF 1900	WCE 30, WCS 45, DME 30, DME 45	1	1	4932383357	4002395357390 1623245
④ Tapnøgle.	MFE 1500, MFE 1305, MF 1900	DME 30, DME 45, WCS 45, DME 65, WCE 65, WCE 30	1	1	4932367712	4002395338467 5664729
⑤ T-grebsnøgle.	MFE 1500, MFE 1305, MF 1900	WCE 30, WCS 45, WCE 65, DME 30, DME 45, DME 65	1	1	4931362928	4002395661879
Støvskyttelsesgitter til luftåbninger beskytter motoren imod luftindtag.	MFE 1500, MFE 1305, MF 1900	WCE 30, WCS 45, DME 30, DME 45	1	1	4932329397	4002395303892 3760105
⑥ Støvskyttelsesgitter til luftåbninger beskytter motoren imod luftindtag.		WCE 65, DME 65	2	1	4932326525	4002395303311 5678295
Forlængerslange, 4 m lang.	MFE 1500, MFE 1305, MF 1900	DME 30, WCE 30, DME 45, WCS 45, DME 65, WCE 65	1	1	4932330552	4002395312719 5678272
Adapter for direkte tilkobling af sugeslange til maskine.	MFE 1500, MFE 1305, MF 1900	WCE 30, WCS 45, WCE 65, DME 30, DME 45, DME 65	1	1	4932362778	4002395334285 5676372
⑦ Støttegreb	MFE 1500, MFE 1305, MF 1900	WCE 30, WCS 45, DME 30, DME 45	1	1	4932409546	4002395370870 1381192
Flangemøtrik	MFE 1305	DME 1300	1	1	4932334667	4002395304448 5678185
Spændeflange.	MFE 1305	DME 1300	1	1	4932334706	4002395304455 5676631
Afstandsskiver. – sæt. – 6 ringe. – passer kun til MFE 1305.	MFE 1305		6	1	4931334675	4002395762804
Afstandsskiver sæt.		DME 30, DME 45, DME 65, WCE 30, WCE 65	5	1	4931362797	4002395764068

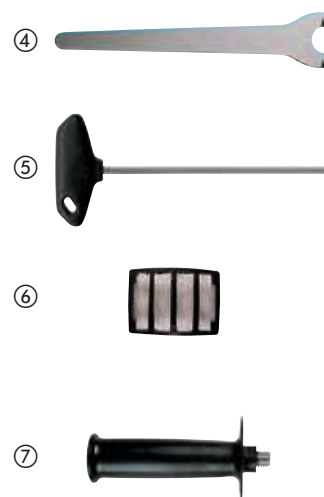

## Skære- og slibeskiver

Milwaukee® type - sådan finder man den rigtige skive

SC 41 / 115					
Materiale	Anvendelsesområde	Design	Diameter		
S = Stål C = Sten	C = Skæring G = Slibning CS/CT = Skæring - tynd L = Lamelslibeskive LC = Keramisk lamelslibeskive	flad 41 nedfaldet 42 nedfaldet 27 flap 50	mm	tommer	
			100	4	
			115	4½	
			125	5	
			150	6	
			180	7	
			230	9	
			355	14	



### Forlænget levetid og fugtbeskyttelse med PRO+\*\*

#### Ny-udviklet blanding leverer:

Op til 20% længere levetid end Milwaukeees standard-skiver.

Op til 20% mindre støv end Milwaukeees standard-skiver.

Den nye formular HydroProtect forhindrer alderrelateret forringelse af ydelse - stort set samme ydelse efter flere måneders opbevaring.

#### Fordele:

Reducerede omkostninger pr. snit og hurtig opstart.

Mindre forringelse af skiven under opbevaring.

Længerevarende høj ydelse.



\*vs. Milwaukee standard-skiver



\*\*tilgængelig som skære- op slibeskive med tykkelse 1, 1.5, 1.9 og 6 mm.

### Metalskæreskiver PRO+

Anvendelsesområde: Førsteklasses ekstra tynde skæreskiver til alle slags stål. Bedst egnet til rustfrit stål og syrerestistent stål, hardox, varmeresistent støbestål, fjederstål, blødt stål og værktøjsstål.

Egenskaber: 50% mindre skæretid, 50% mindre støv end standard 3mm tykke skiver. Mindre tab af materiale.



Type	Skivediameter (mm)	Tykkelse (mm)	Huldiameter (mm)	Antal pr. pakke	Ordre antal	Varenummer	EAN-kode	TUN Nr.	
41	SCS 41 / 115	115	1	22.2	1	50	4932451484	4002395163953	1847894
	① Diskdisplay (200 x SCS 41 / 115 skæreskiver).				200	1	4932451485	4002395163960	1847895
	SCS 41 / 115	115	1.5	22.2	1	50	4932451486	4002395163977	1847896
	SCS 41 / 125	125	1	22.2	1	50	4932451487	4002395163984	1847897
	① Diskdisplay (200 x SCS 41 / 125 skæreskiver).				200	1	4932451488	4002395163991	1847898
	SCS 41 / 180	180	1.5	22.2	1	25	4932451489	4002395161300	1847899
	SCS 41 / 230	230	1.9	22.2	1	25	4932451490	4002395161317	1847900

\*Ordre er kun tilgængelige i masterkartoner. Ordre skal laves á 50 stk. (eks. 50, 100, 150...)

### Metalskæreskiver PRO+

Anvendelsesområde: Fantastisk ydeevne i blødt stål med mellemhård styrke. Velegnet til legeret værktøjsstål og jern- og stålarmring til beton.

Egenskaber: Effektive skæreegenskaber med høj ydelse.

Type	Skivediameter (mm)	Tykkelse (mm)	Huldiameter (mm)	Antal pr. pakke	Ordre antal	Varenummer	EAN-kode	TUN Nr.	
41	SC 41 / 115	115	3	22.2	1	25	4932451491	4002395161324	1847901
	SC 41 / 125	125	3	22.2	1	25	4932451492	4002395161331	1847902
	SC 41 / 180	180	3	22.2	1	25	4932451493	4002395161348	1847903
	SC 41 / 230	230	3	22.2	1	25	4932451494	4002395161362	1847904
42	SC 42 / 115	115	3	22.2	1	25	4932451495	4002395161379	1847905
	SC 42 / 125	125	3	22.2	1	25	4932451496	4002395161393	1847906
	SC 42 / 180	180	3	22.2	1	25	4932451497	4002395162000	1847907
	SC 42 / 230	230	3	22.2	1	25	4932451498	4002395162017	1847908

\*Ordre er kun tilgængelige i masterkartoner. Ordre skal laves á 50 stk. (eks. 50, 100, 150...)

## Metalskæreskive til metalkapsave PRO+

Anvendelse: Til konstruktionsstål, værktøjsstål, støbejern, hårdt højkvalitetsstål og stålstænger til armering af beton. Egenskaber: Blød skæreskive til kapsave. Egenskaber: Blød skæreskive til kapsave.

	Type	Skivediameter (mm)	Tykkelse (mm)	Huldiameter (mm)	Antal pr. pakke	Ordre antal	Varenummer	EAN-kode	TUN Nr.
41	SC 41 / 355	355	2.5	25.4	1	10	4932451505	4002395162086	1848029

\*Ordre er kun tilgængelige i masterkartoner. Ordre skal laves á 50 stk. (eks. 50, 100, 150...)

## Metalslibeskiver PRO+

Anvendelsesområde: Solid ydeevne i blødt stål og ulegeret værktøjsstål. Egenskaber: Lang levetid og gode slibeegenskaber.

	Type	Skivediameter (mm)	Tykkelse (mm)	Huldiameter (mm)	Antal pr. pakke	Ordre antal	Varenummer	EAN-kode	TUN Nr.
27	SG 27 / 115	115	6	22.2	1	25	4932451501	4002395162048	1847911
	SG 27 / 125	125	6	22.2	1	25	4932451502	4002395162055	1847912
	SG 27 / 180	180	6	22.2	1	10	4932451503	4002395162062	1847913
	SG 27 / 230	230	6	22.2	1	10	4932451504	4002395162079	1847914

\*Ordre er kun tilgængelige i masterkartoner. Ordre skal laves á 50 stk. (eks. 50, 100, 150...)

## Stenslibeskiver PRO+

Anvendelse: til beton, murværk og tynde naturstensfliser.

	Type	Ø (mm)	Tykkelse (mm)	Huldiameter (mm)	Antal pr. pakke	Ordre antal	Varenummer	EAN-kode	TUN Nr.
42	CC 42 / 115	115	3	22.2	1	25	4932451499	4002395162024	1847909
	CC 42 / 230	230	3	22.2	1	25	4932451500	4002395162031	1847910

\*Ordre er kun tilgængelige i masterkartoner. Ordre skal laves á 50 stk. (eks. 50, 100, 150...)

## Tynde metalskæreskiver

Opgaver: Tynde jern og sulfur-frie skæreskiver til stål

Egnet til syrefast stål, Hardox-stål, højlegeret stål, mild- og værktøjsstål. Ikke egnet til rustfrit stål.

	Type	Ø (mm)	Tykkelse (mm)	Huldiameter (mm)	Antal pr. pakke	Ordre antal	Varenummer	EAN-kode	TUN Nr.	
41	SCS 41 / 115	115	1	22.2	1	50	4932451474	4002395163250	1883158	
	<b>Diskdisplay (200 x SCS 41 / 115 skiver)</b>					200	1	4932451475	4002395163267	1883159
	SCS 41 / 115	115	1.5	22.2	1	50	4932451476	4002395163274	1883160	
	SCS 41 / 125	125	1	22.2	1	50	4932451477	4002395163281	1883161	
	<b>Diskdisplay (200 x SCS 41 / 125 skiver)</b>					200	1	4932451478	4002395163298	1883162
	SCS 41 / 125	125	1.5	22.2	1	25	4932451479	4002395163908	1883163	
	SCS 41 / 230	230	1.9	22.2	1	25	4932451480	4002395163915	1883164	

\*Ordre er kun tilgængelige i masterkartoner. Ordre skal laves á 50 stk. (eks. 50, 100, 150...)

## Slibeskiver til metal

Opgaver: egnet til blødt stål. Ikke egnet til rustfrit stål.

	Type	Ø (mm)	Tykkelse (mm)	Huldiameter (mm)	Antal pr. pakke	Ordre antal	Varenummer	EAN-kode	TUN Nr.
27	SG 27 / 115	115	6	22.2	1	25	4932451481	4002395163922	1883165
	SG 27 / 125	125	6	22.2	1	25	4932451482	4002395163939	1883166
	SG 27 / 230	230	6	22.2	1	10	4932451483	4002395163946	1883167

\*Ordre er kun tilgængelige i masterkartoner. Ordre skal laves á 50 stk. (eks. 50, 100, 150...)

## Lamelslibeskiver



- Maksimal produktivitet med CERA TURBO™ 50% hurtigere materialefjernelse & 2x længere levetid end traditionelle skiver.
- Keramisk lamelslibeskive: Sliber stål, rustfrit stål, bronze, titanium, aluminium.
- Keramiske korn: Sliber og pudser i én arbejdsgang! Materialefjernelse svarer til korn 40, efterbehandlingsresultatet svarer til korn 60!
- Trimning af skivediameter: Gør det muligt at bruge hele slibeskiven ned til det sidste korn!
- Skive af naturfibre: Lavt vibrations- og støjniveau, intet skadeligt støv.
- Høj fleksibilitet: Tilpasser sig perfekt til arbejdsopgaven.
- Lav varmeudvikling: Ingen misfarvning af metallet, dette gælder specielt for rustfrit stål.
- Fremstillet i Tyskland
- Ideel slibehastighed: Ø 115 mm: 7000 – 8000 omdr./min. Ø 125 mm: 6000 – 7000 omdr./min.
- Anvendelsesområder: Jernholdige metaller, ikke-jernholdige metaller (aluminium, titanium, m.fl.), rustfrit stål V2A (1.4301) / V4A (1.4401).

	Type	Skivediameter (mm)	Korn	Huldiameter (mm)	Bagskive-materiale	Antal pr. pakke	Ordre antal	Varenummer	EAN-kode	TUN Nr.
50	SLC 50 / 115	115	Multifiber 40/60	22.2	Naturfibre	1	10	<b>4932430407</b>	4002395380688	1678033
	SLC 50 / 125	125	Multifiber 40/60	22.2	Naturfibre	1	10	<b>4932430408</b>	4002395380695	1678110



Bestilling kun mulig i master-kartoner (indeholder 10 x 4932430407). Minimum antal er 10 x 4932430407 (= 1 master-karton). Bestilles større mængder end 10 stk. skal der bestilles i enheder af 10 stk. (dvs. 20, 30, 40, 50... stk).

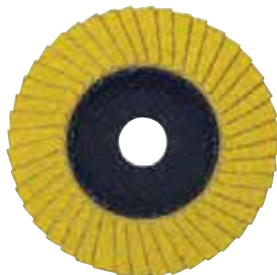

- Højkvalitets slibepapir med zirkonium korn: Sikrer længere levetid ved slibning af jernholdige metaller og rustfrit stål.
- Trimning af skivediameter: Gør det muligt at bruge hele slibeskiven ned til det sidste korn!
- Skive af naturfibre: Lavt vibrations- og støjniveau, intet skadeligt støv.
- Høj fleksibilitet: Tilpasser sig perfekt til arbejdsopgaven.
- Lav varmeudvikling: Ingen misfarvning af metallet, dette gælder specielt for rustfrit stål.
- Fremstillet i Tyskland
- Ideel slibehastighed: Ø 115 mm: 7000 – 8000 omdr./min. Ø 125 mm: 6000 – 7000 omdr./min.
- Anvendelsesområder: Jernholdige metaller, rustfrit stål V2A (1.4301) / V4A (1.4401)

	Type	Skivediameter (mm)	Korn	Huldiameter (mm)	Bagskive-materiale	Antal pr. pakke	Ordre antal	Varenummer	EAN-kode	TUN Nr.
50	SL 50 / 115	115	80	22.2	Naturfibre	1	10	<b>4932430412</b>	4002395380732	1678111
	SL 50 / 115	115	120	22.2	Naturfibre	1	10	<b>4932430413</b>	4002395380749	1678112
	SL 50 / 125	125	80	22.2	Naturfibre	1	10	<b>4932430414</b>	4002395380756	1678113
	SL 50 / 125	125	120	22.2	Naturfibre	1	10	<b>4932430415</b>	4002395380763	1678114



Skal bestilles i kartoner á 10 stk.(10 x 4932430412).



## FIXTEC møtrik

- FIXTEC: Skiveskift på få sekunder - uden brug af ekstra værktøj.
- 12 sekunder fra den slidte skive afmonteres, til en ny skive er monteret.
- Kun 8 mm tyk, hvilket betyder, at skivens flade dækker mere materiale.
- Passer til alle vinkelslibere op til Ø 150 mm med standard M 14 spindelgevind.
- Med integrerede nøglehuller til at fjerne møtrikken, med en standard tapnøgle, hvis den bliver spændt for hårdt.



Beskrivelse	Antal pr. pakke	Ordre antal	Varenummer	EAN-kode	TUN Nr.
FIXTEC møtrik Diskdisplay.	1	12	4932352473	4002395371327	





## Systemtilbehør - Vinkelslibere

Beskrivelse	Passer til 115 mm vinkelslibere	Passer til 125 mm vinkelslibere	Passer til 150 mm vinkelslibere	Passer til 180 mm vinkelslibere	Passer til 230 mm vinkelslibere	Antal pr. pakke	Ordre antal	Varenummer	EAN-kode	TUN Nr.
① Flangemøtrik M 14	✓	✓	✓	✓	✓	1	1	4932345628	4002395313105	5664728
Flangemøtrik M 14. Op til Ø 150 mm / 3 mm tyk. Over Ø 150 mm / 5 mm tyk.						1	1	49050091	045242174102	1675654
② Spændeflange.	✓	✓	✓	✓	✓	1	1	4932263299	4002395307708	
③ Skrueøgle – 2 huller, lige.	✓	✓	✓	✓	✓	1	1	4932367712	4002395338467	5664729
④ Skrueøgle – åben ende SW 17 / 4	✓	✓	✓	✓	✓	1	1	4932345710	4002395307722	5916624
⑤ Bøjet skrueøgle – 2 huller til stålborster.				✓	✓	1	1	4932371469	4002395342181	5678192
⑥ Støvsbeskyttelsesgitter til luftåbninger beskytter motoren imod luftindtag.		✓	✓	✓	✓	1	1	4932329397	4002395303892	3760105
Støttegreb	✓	✓	✓	✓	✓	1	1	4932409546	4002395370870	1381192
⑦ Anti-vibrations støttegreb.	✓	✓	✓	✓ <sup>1</sup>	✓	1	1	4932399991	4002395366507	1676044
Håndbeskyttelse.				✓	✓	1	1	4932378478	4002395347353	5676653
Flangemøtrikssæt. Kun til AGV 16-180 QXC. Eget til WS 2300 (Australisk udgave)						3	1	4932351632	4002395321636	
Flangemøtrik M 14 (345629). Spændeflange (371404). Stor flangemøtrik (367952).										

<sup>1</sup> Kun til AGV 16-180 QXC.

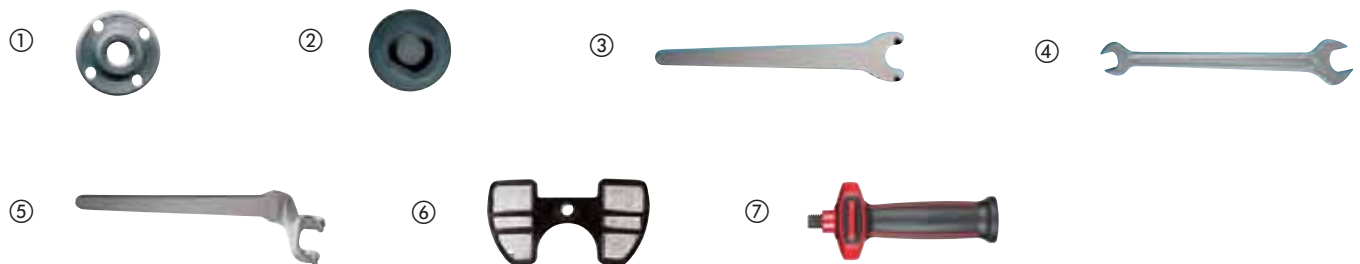

## Fleksible bagskiver

Beskrivelse	Huldiаметer (mm)	Ø (mm)	Passer til 115 mm vinkelslibere	Passer til 125 mm vinkelslibere	Passer til 180 mm vinkelslibere	Passer til 230 mm vinkelslibere	Antal pr. pakke	Ordre antal	Varenummer	EAN-kode	TUN Nr.
Fleksible bagskiver.	14.2	110	✓				1	1	4932345760	4002395313488	5678194
Komplet med flangemøtrik M 14 der passer til alle vinkelslibere.	14.2	125		✓			1	1	4932345761	4002395313495	5893541
	14.2	170			✓		1	1	4932345758	4002395313501	5678197
	22.2	170			✓		1	1	4932352744	4002395374021	1505232
Ekstra flangemøtrik M 14.			✓	✓	✓	✓	1	1	4932345627	4002395313112	5678184

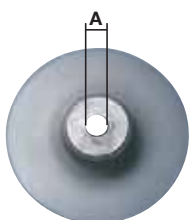

## Beskyttelsesskærme og støvsug

Beskrivelse	Passer til 180 mm vinkelslibere	Passer til 230 mm vinkelslibere	Antal pr. pakke	Ordre antal	Varenummer	EAN-kode	TUN Nr.
Støvskaerm til skæring med nøgle-fæste og hurtigkobling til støvsug. Passer til Milwaukee® AG 22.	✓	✓	1	1	4932459340	4058546010010	1903552
Støvskaerm til skæring leveres med 2 værktøjsfrie skærm-fæster og hurtigkobling til støvsug. Passer til Milwaukee® AGV 22, AGVK 24 (PRC) og AG 21, AG 24 (CZW). Passer ikke til store vinkelslibere udstyret med autobalancer.	✓	✓	1	1	4932459341	4058546010027	1903553



## Støvuvsug

Beskrivelse	Passer til 115 mm vinkelslibere	Passer til 125 mm vinkelslibere	Antal pr. pakke	Ordre antal	Varenummer	EAN-kode	TUN Nr.
Støvskaerm – DEC 125. 100% værktøjsfri tilkobling til Ø 115 – 125 mm AG(V) 12, AGV 15 og FUEL <sup>™</sup> vinkelsliber. ① Værktøjsfri dybdejustering fra 5 – 28 mm. Kapguide med indikationer for maksimal kontrol. Klik-system for let tilkobling til Milwaukee's M-klasse støvsugere.	✓	✓	1	1	4932430467	4002395381289	1727923
Støvuvsug – DEG 125. 100% værktøjsfri kobling til Ø 115 – 125 mm AG(V) 12, AGV 15 og FUEL <sup>™</sup> vinkelslibere. ② Magnetisk aftagbar frontstykke for bedre adgang på steder med trang plads. Klik-system for let tilkobling til Milwaukee's M-klasse støvsugere.		✓	1	1	4932430468	4002395381296	1727925



## Slibepapir - Velcro®

Perforeret slibepapir til træ, metal, maling, lak og puds. Korntype: Smeltet alumina, halvåben.

Korntype: Smeltet alumina, halvåben.

Hæftet med kunstharpiks på et særligt slidstærkt papir, der næsten ikke kan rives over.

### Slibepapir til Rystepudserer 125 mm - 8 huller

Korn	Papirstørrelse Ø (mm)	Antal pr. pakke	Ordre antal	Varenummer	EAN-kode	TUN Nr.
40	125	5	1	4932367740	4002395338610	5677866
60	125	5	1	4932367741	4002395338627	5677871
80	125	5	1	4932367742	4002395338634	5677873
120	125	5	1	4932367743	4002395338641	5618055
180	125	5	1	4932367744	4002395338658	5677860
240	125	5	1	4932367745	4002395338665	5677862
40	125	25	1	4932371470	4002395341870	5677865
60	125	25	1	4932371396	4002395341665	5677870
80	125	25	1	4932371397	4002395341672	5677872
120	125	25	1	4932371398	4002395341689	5677858
180	125	25	1	4932371399	4002395341696	5677859
240	125	25	1	4932371400	4002395341702	5677861

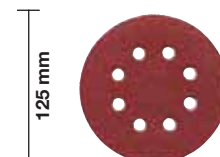

### Slibepapir til Rystepudserer 150 mm - 6 huller

Korn	Papirstørrelse Ø (mm)	Antal pr. pakke	Ordre antal	Varenummer	EAN-kode	TUN Nr.
40	150	5	1	4932371590	4002395343171	5603900
60	150	5	1	4932371591	4002395343188	5980193
80	150	5	1	4932371592	4002395343195	5980192
120	150	5	1	4932371593	4002395343201	5980191
180	150	5	1	4932371594	4002395343218	5603901
240	150	5	1	4932371595	4002395343225	5994212
40	150	25	1	4932371596	4002395343232	5677896
60	150	25	1	4932371597	4002395343249	5677898
80	150	25	1	4932371598	4002395343256	5677899
120	150	25	1	4932371599	4002395343263	5677891
180	150	25	1	4932371600	4002395343270	5677892
240	150	25	1	4932371601	4002395343287	5677894

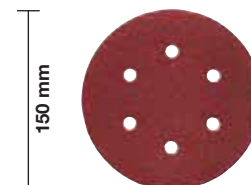

## Slibepapir - Velcro®

Perforeret slibepapir til træ, metal, maling, lak og puds. Korntype: Smeltet alumina, halvåben.

Korntype: Smeltet alumina, halvåben.

Hæftet med kunstharpiks på et særligt slidstærkt papir, der næsten ikke kan rives over.

### Slibepapir til Excenterslibere 80 x 133 mm

Korn	Papirstørrelse A x B (mm)	Antal pr. pakke	Ordre antal	Varenummer	EAN-kode	TUN Nr.
60	80 x 133	10	1	4932351666	4002395319305	5677913
80	80 x 133	10	1	4932351667	4002395319312	5677914
120	80 x 133	10	1	4932351668	4002395319329	5677908
180	80 x 133	10	1	4932351669	4002395319336	5677909
240	80 x 133	10	1	4932351670	4002395319343	5677910

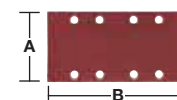

### Slibepapir til excenterslibere 115 x 107 mm

Korn	Papirstørrelse A x B (mm)	Antal pr. pakke	Ordre antal	Varenummer	EAN-kode	TUN Nr.
60	115 x 107	10	1	<b>4932430815</b>	4002395384761	1804031
80	115 x 107	10	1	<b>4932430816</b>	4002395384778	1804032
120	115 x 107	10	1	<b>4932430817</b>	4002395384785	1804033
240	115 x 107	10	1	<b>4932430818</b>	4002395384792	1804034

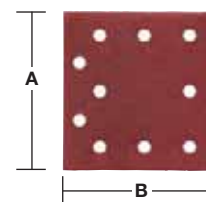

### Slibepapir - Klemmer

Perforeret slibepapir til træ, metal, maling, lak og puds. Korntype: Smeltet alumina, halvåben.

Korntype: Smeltet alumina, halvåben. Hæftet med kunstharpiks på et særligt slidstærkt papir, der næsten ikke kan rives over.

### Slibepapir til Excenterslibere 93 x 230 mm

Korn	Papirstørrelse A x B (mm)	Antal pr. pakke	Ordre antal	Varenummer	EAN-kode	TUN Nr.
50	93 x 230	10	1	<b>4932305176</b>	4002395300006	3510351
80	93 x 230	10	1	<b>4932305177</b>	4002395300013	3510369
100	93 x 230	10	1	<b>4932305178</b>	4002395300020	3510377
150	93 x 230	10	1	<b>4932305179</b>	4002395300037	3510385

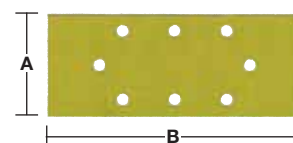

### Sandpapir til excenterslibere 115 x 140 mm

Korn	Papirstørrelse A x B (mm)	Antal pr. pakke	Ordre antal	Varenummer	EAN-kode	TUN Nr.
60	115 x 140	10	1	<b>4932430819</b>	4002395384815	1804035
80	115 x 140	10	1	<b>4932430820</b>	4002395384822	1804037
120	115 x 140	10	1	<b>4932430822</b>	4002395384846	1804039
240	115 x 140	10	1	<b>4932430821</b>	4002395384839	1804038

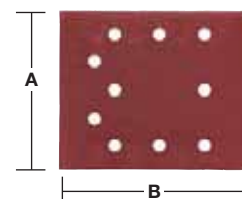

### Slibepapir - Velcro<sup>®</sup>

Perforeret slibepapir til træ, metal, maling, lak og puds. Korntype: Smeltet alumina, halvåben.

Korntype: Smeltet alumina, halvåben. Hæftet med kunstharpiks på et særligt slidstærkt papir, der næsten ikke kan rives over.

### Slibepapir - Velcro<sup>®</sup> 105 x 105 mm

Korn	Papirstørrelse A x B (mm)	Antal pr. pakke	Ordre antal	Varenummer	EAN-kode	TUN Nr.
60	105 x 105	5	1	<b>4932358492</b>	4002395324248	5822296
80	105 x 105	5	1	<b>4932358493</b>	4002395324255	5857275
120	105 x 105	5	1	<b>4932358494</b>	4002395324262	5822297
180	105 x 105	5	1	<b>4932358495</b>	4002395324279	5857276
240	105 x 105	5	1	<b>4932358496</b>	4002395324286	5893554

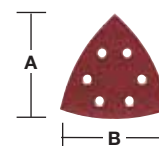

### Slibepapir - Velcro<sup>®</sup> 100 x 147 mm

Korn	Papirstørrelse A x B (mm)	Antal pr. pakke	Ordre antal	Varenummer	EAN-kode	TUN Nr.
60	100 x 147	10	1	<b>4932355140</b>	4002395319992	7992555
80	100 x 147	10	1	<b>4932355141</b>	4002395320004	7992563
120	100 x 147	10	1	<b>4932355142</b>	4002395320011	7992571
180	100 x 147	10	1	<b>4932355143</b>	4002395320028	7992589
240	100 x 147	10	1	<b>4932355144</b>	4002395320035	7992597

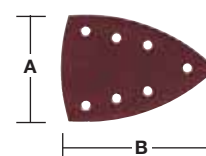

## Slibepapir

Slibepapir til træ, metal, maling, lak og gips.  
 Korntype: Smeltet alumina, halvåben.  
 Hæftet med kunstharpiks på et særligt materiale.

### Slibepapir 75 x 533 mm

Korn	Papirstørrelse A x B (mm)	Antal pr. pakke	Ordre antal	Varenummer	EAN-kode	TUN Nr.
40	75 x 533	5	1	4932312475	4002395301263	5310180
60	75 x 533	5	1	4932312476	4002395301270	5310186
80	75 x 533	5	1	4932312477	4002395301287	5310199
100	75 x 533	5	1	4932312478	4002395301294	5310207
150	75 x 533	5	1	4932312479	4002395301300	1846314
240	75 x 533	5	1	4932312480	4002395301317	3509486

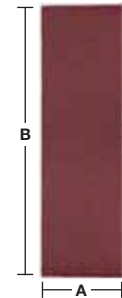

### Slibepapir 100 x 560 mm

Korn	Papirstørrelse A x B (mm)	Antal pr. pakke	Ordre antal	Varenummer	EAN-kode	TUN Nr.
40	100 x 560	3	1	4932312099	4002395300419	5220008
60	100 x 560	3	1	4932312100	4002395300426	5220004
80	100 x 560	3	1	4932312101	4002395300433	5384819
100	100 x 560	3	1	4932312102	4002395300440	5220005
150	100 x 560	3	1	4932312103	4002395300457	5384820
240	100 x 560	3	1	4932312104	4002395300464	5220006

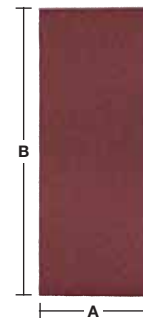

### Slibepapir 100 x 610 mm

Korn	Papirstørrelse A x B (mm)	Antal pr. pakke	Ordre antal	Varenummer	EAN-kode	TUN Nr.
40	100 x 610	5	1	4932355066	4002395319824	5677949
60	100 x 610	5	1	4932355067	4002395319831	5677951
80	100 x 610	5	1	4932355068	4002395319848	5677952
100	100 x 610	5	1	4932355069	4002395319855	5677946
150	100 x 610	5	1	4932355070	4002395319862	5677947
240	100 x 610	5	1	4932355071	4002395319879	5677948

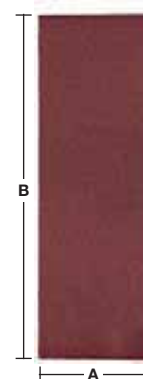

### Slibepapir 100 x 620 mm

Korn	Papirstørrelse A x B (mm)	Antal pr. pakke	Ordre antal	Varenummer	EAN-kode	TUN Nr.
40	100 x 620	5	1	4932341610	4002395304882	5677956
60	100 x 620	5	1	4932341611	4002395304899	5677957
80	100 x 620	5	1	4932341612	4002395304905	5677958
100	100 x 620	5	1	4932341613	4002395304912	5677953
150	100 x 620	5	1	4932341614	4002395304929	5677954
240	100 x 620	5	1	4932341615	4002395304936	5677955

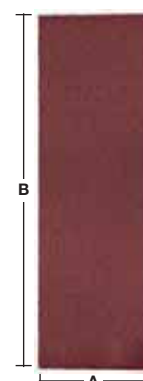

## Systemtilbehør – Excenterslibere

Beskrivelse	Ø (mm)	Passer til ex-centerslibere	Antal pr. pakke	Ordre antal	Varenummer	EAN-kode	TUN Nr.
① Slibesål Ø 125 mm, 8 huller. Komplet med reserve gummiring.	125	ROS 125 E	2	1	<b>4932430091</b>	4002395377527	1602029
① Slibesål Ø 150 mm, 6 huller. Komplet med reserve gummiring.	150	TXE 150, ROS 150 E	2	1	<b>4932357591</b>	4002395343317	5676610
		ROS 150 E			<b>4932430145</b>	4002395378067	1699076
Clean Line støvposesystem. Støvpose med ramme.	125	ROS 125 E	1	1	<b>4931435448</b>	4002395889563	
	150	ROS 150	1	1	<b>4931435911</b>	4002395874729	
Ekstra papirposer til 345544.	125/150	TXE 150, TX 125, ROS 150 E	5	1	<b>4931442873</b>	4002395247882	
		ROS 150 E, TXE 150					
Rammeholder til støvpose 313096.	125/150	ROS 150 E, TXE 150	1	1	<b>4931329719</b>	4002395610938	
② Lammeuldshætte. Afslutning/polering for høj glans.	150	ROS 150, ROS 150 E, TXE 150	1	1	<b>4932373164</b>	4002395347926	5664690
③ Lammeuldshætte. Naturlig høj kvalitets lammeuld med ekstremt høj fibertæthed for lang levetid. Integreret SOFT Touch lag der tilpasser sig plane og buede profiler. Polering af lak, lakreparationer. Særlig god til polering af temperaturfølsomme klare lakker takket være de varmebestandige fibre, fx til polering af kofangeren.	135	TX 125, ROS 125 E	1	1	<b>4932430395</b>	4002395380565	
④ Polersvamp. Oppolering af medtaget lak.	150	TXE 150, ROS 150 E, ROS 150	1	1	<b>4932373165</b>	4002395347940	1699064
⑤ Polersvamp, hård. Hård polersvamp med grov skumstruktur. Til fjernelse og istandsættelse lak. Til polering af dybe ridser og vejrbidte lakeringer.	145	TX 125, ROS 125 E	1	1	<b>4932430396</b>	4002395380572	1699064

①



②



③



④



⑤



## Systemtilbehør - Slibemaskiner

Beskrivelse	Passer til rystepudser	Antal pr. pakke	Ordre antal	Varenummer	EAN-kode	TUN Nr.
① Ekstra papirposer til 345544.	VSS 20,VSSE 20, VSS 22,VSSE 22, VS 230,VSS 260, VSSE 260	5	1	<b>4931442873</b>	4002395247882	
② Støvpose i stof til Clean Line støvposesystemet 345547.		1	1	<b>4932346182*</b>	4002395313273	5678262
③ Støvsugerslange. Ø 26 mm, 4 m til at forbinde eksternt støvsugningssystem.		1	1	<b>4932278824</b>	4002395308286	3510658

①



②



③



## Systemtilbehør - Deltaslibere

Beskrivelse	Passer til deltaslibere	Antal pr. pakke	Ordre antal	Varenummer	EAN-kode	TUN Nr.
① Deltaformet slibeplade 105 x 105 mm.	DSE 260	1	1	<b>4932358439</b>	4002395324231	5822295
② Støvpose. Fremstillet i kraftigt materiale.	VS 11 D,FS 2, FS 2 D	1	1	<b>4932351675</b>	4002395320103	5678268
③ Adapter til slange Ø 26 mm.	FS 2,FS 2 D, VS 11 D	1	1	<b>4932351999</b>	4002395320110	5676404
④ Støvsugerslange. Ø 26 mm, 4 m til at forbinde eksternt støvsugningssystem.	FS 2,VS 11 D, FS 2 D	1	1	<b>4932278824</b>	4002395308286	3510658

①



②



③



④



## Systemtilbehør - Båndslibere

Beskrivelse	Passer til båndslibere	Antal pr. pakke	Ordre antal	Varenummer	EAN-kode	TUN Nr.
① Støvsugerslange. Ø 26 mm, 4 m til at forbinde eksternt støvsugningssystem.	HBSE 75 S,BS 100 S, BS 100 LE	1	1	<b>4932278824</b>	4002395308286	3510658
② Støvpose (ekstra).	BS 100 S,BS 100 LE	1	1	<b>4932336597</b>	4002395311026	5603855

①



②



## Kvalitets poleringstilbehør - Velcro Ø 125 mm

Beskrivelse	Ø (mm)	Højde (mm)	Antal pr. pakke	Ordre antal	Varenummer	EAN-kode	TUN Nr.
Bagplade med M14 spindelgevind. Fladt design med fremragende fleksibilitet. Den fleksible bagplade gør det muligt at arbejde på både flade og buede profiler.	125		1	1	4932430394	4002395380558	1699062
Lammeuldshætte. Naturlig høj kvalitets lammeuld med ekstremt høj fibertæthed for lang levetid. Integreret SOFT Touch lag der tilpasser sig plane og buede profiler. Polering af lak, lakreparationer. Særlig god til polering af temperaturfølsomme klare lakker takket være de varmebestandige fibre, fx til polering af kofangeren.	135	25	1	1	4932430395	4002395380565	1699063
Polersvamp, hård. Hård polersvamp med grov skumstruktur. Til fjernelse og istandsættelse lak. Til polering af dybe ridser og vejrbidte lakeringer.	145	30	1	1	4932430396	4002395380572	1699064
Polersvamp, blød. Ekstrem blød, finporet skumstruktur. Anvendes med polermiddel / voks til polering af meget fine ridser og hologrammer (hvirvler).	145	30	1	1	4932430397	4002395380589	1699066
Polerklud i microfiber. Super blød polerklud i microfiber. Gode absorptionssegenskaber og velegnet til den sidste finish på sart overflader. Kan maskinvaskes på 30° uden skyllemiddel.	400 x 400		1	1	4932430398	4002395380596	1699067
Poleringsmiddel M-Cut 1500 (250 ml). Groft poleringsmiddel med 1500 polerkorn til polering af dybe ridser uden at ødelægge lakken. Uden voks, silikone og giftige opløsningsmidler. Det anbefales at anvende M-Cut 1500 sammen med en hård polersvamp (4932430396) og lammeuldshætte (4932430395).			1	1	4932430475	4002395381364	1699068
Poleringsmiddel M-Wax 6000 (250 ml). Præmium poleringsvoks med 6000 polerkorn til polering af meget fine ridser og hologrammer (hvirvler) samt til forsegling af lakken. Indeholder brasiliansk Carnuba voks for at bibeholde et skinnende resultat. Uden silikone. Det anbefales at anvende M-Wax 6000 sammen med en blød polersvamp (4932430397) og microfiberklud (4932430398).			1	1	4932430476	4002395381371	1699069

①



②



③



④



⑤



⑥



⑦





## Poleringstilbehør - Velcro Ø 125 / 150 mm

Beskrivelse	Ø (mm)	Højde (mm)	Antal pr. pakke	Ordre antal	Varenummer	EAN-kode	TUN Nr.
① Polering slibeskive Anvendelse - Kan anvende polerskiver af filt- og lammeuldspolerhætte og svampe. Kendetegn - M14 gevind, brudsikker med integreret Solf og fleksibelt skumlag	150	25	1	1	<b>4932373161</b>	4002395347285	5664686
② Polerhætte i filt. Finpolering/sidste finish polering af ny lak, ulegeret metal og rustfrit stål, kan også bruges med polermiddel.	150	50	1	1	<b>4932373163</b>	4002395347902	5664691
③ Lammeuldshætte. Afslutning/polering for høj glans.	150	25	1	1	<b>4932373164</b>	4002395347926	5664690
④ Polersvamp. Oppolering af medtaget lak.	150	50	1	1	<b>4932373165</b>	4002395347940	5664687
⑤ Polersvamp. Efterpolering af lak.	125	50	1	1	<b>4932373184*</b>	4002395347957	5664695
	150	50	1	1	<b>4932373186</b>	4002395347964	5664689
⑥ Polersvamp, profileret. Oppolering af lak og andet poleringsarbejde.	125	25	1	1	<b>4932373185*</b>	4002395347971	5664696



## Poleringstilbehør - Pletpudser

Beskrivelse	Ø (mm)	Højde (mm)	Antal pr. pakke	Ordre antal	Varenummer	EAN-kode	TUN Nr.
① Polerstøtteplade med M9 x 0,75 fæste. Velcrofæste. Til anvendelse sammen med polersvamp eller sandpapir.	76		1	1	<b>4932430488</b>	4002395381494	1720667
② Polersvamp – hård (gul). Med grov skumstruktur til dybe ridser. Anvendes sammen med støtteplade.	75	25	1	1	<b>4932430489</b>	4002395381500	1720668
③ Polersvamp – blød (hvid). Meget blød polersvamp med fin skumstruktur. Til små ridser. Anvendes sammen med støtteplade.	80	25	1	1	<b>4932430490</b>	4002395381517	1720669
④ Lammeuldshætte. Anvendes sammen med støtteplade.	80		1	1	<b>4932430838</b>	4002395385003	1871402
⑤ Fiber støtteplade. M9 x 0,75 fæste til grovslibning, såsom rustfjernelse. Ideel til arbejde ved trang plads og svært tilgængelige steder.	46		1	1	<b>4932430492</b>	4002395381531	1720671



\*så længe lager havet

## SAWZALL® bajonetsavklinger

### Skafte



#### 1/2" Universalskaft

Passer til varemærkerne AEG, B&D, Bosch, DeWalt, Fein, Flex, Hilti, Makita, Metabo, Milwaukee®, Porter Cable, Ridgid, Rothenberger, Ryobi, Skil.

### Materialekvalitet

For at sikre maksimal ydelse og levetid anvender vi et antal forskellige råmaterialer i produktionen af vores bajonetsavklinger. Råmaterialet varierer afhængigt af den arbejdsopgave, som klingerne skal kunne løse.

#### Bimetal

- Bimetalklinge med høj kvalitets M2 stål til alle Heavy Duty arbejdsopgaver.

#### Bimetal, Co

- Bimetalklinge med 8 % kobolt. Tænder i førsteklases Matrix II stål (indeholder 8 % kobolt) sikrer en ultimativ ydeevne og lang levetid.

#### HCS

- Klinge i stål med højt kulstofindhold til skæring i alle typer træ og plast.

#### Rustfrit

- Klinge i rustfrit stål.

#### TC

- Slibekorn i hårdmetal. Til skæring i støbejernsrør og abrasive materialer.
- Tænder i hårdmetal. Velegnet til skæring i glasfiberforstærkede produkter og bløde byggematerialer.

Bimetalklinger består af højhastighedsstål med en skærekant, der er elektrosvæjset på en fleksibel bagside af stållegering. Bimetalklinger er stærkere, hurtigere og mere brudsikre end traditionelle klinger og alle HSS-klinger. Klingerne med kobolt har endnu hårdere tænder og har dobbelt så lang levetid i metalskæringsopgaver og fem gange længere levetid end traditionelle HCS-klinger.

### Fordele med Milwaukee®



#### SAWZALL® bajonetsavklinger

- Op til 50 % længere levetid
  - Unik hærtningsproces ved meget lave temperaturer for stærkere tænder til ekstreme arbejdsopgaver
  - Perfekte skæreegenskaber og levetid i svære materialer som f.eks. rustfrit stål
- ✓ Tænder med kobolt og en hårdhed op til 65 HRC for selv de mest krævende arbejdsopgaver i alle metaller og højtlegeret stål.
  - ✓ Ekstra fleksibel klingekrop der reducerer risikoen for brud.
  - ✓ Ekstrem slidstærk og varmeresistent Matrix II bimetalklinge med 8 % kobolt tænder for lang levetid.

Sammenligningstest i 100 mm stålrør

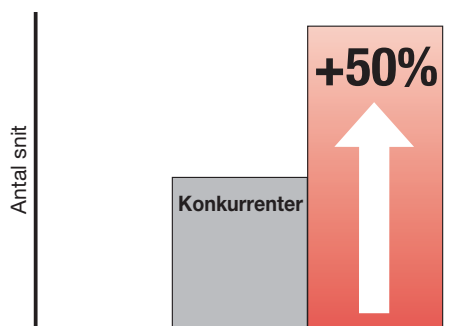

Milwaukeees SAWZALL® bajonetsavklinger skærer mere!

ice hardened SAWZALL® bajonetsavklinger

## Klingernes forskellige former

SAWZALL® bajonetsavklinger kan fremstilles i mange forskellige former. Formen bestemmes ud fra applikationen. Klingens tykkelse kommer an på hvilken grad af fleksibilitet der kræves. Ekstremt krævende arbejdsopgaver som rørsæring kræver tykke klinger. Til mindre krævende opgaver behøves tynde og smalle klinger.

Savklingernes former kan deles op i fire forskellige grupper:

### 1. Universalklinger

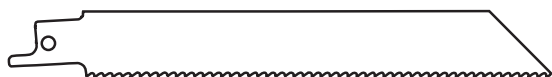

Universalklingen er for almen brug. Dens ens bredde garanterer god stabilitet og perfekt styring, hvilket giver mulighed for lige kantsavning i en lang række forskellige materialer.

### 2. Skrå klinger



Den skrå klinge anvendes sædvanligvis til skæring i træ og ved nedrivningsopgaver. Den smalle spids gør klingen perfekt til dyk- og kurvesavning. Denne form anvendes sjældent til metalarbejde, da spidsen ikke har den nødvendige styrke til den type opgaver.

### 3. Nedfasede klinger



Klingen med nedfaset ryg anvendes især til kurvesavning. Jo smallere klinge, desto mindre en radius kan man skære.

### 4. Specielt nedfasede klinger



Den specielt nedfasede klinge er fremstillet til både lige og kurvesavning i bløde materialer som f.eks. gipsplader. Klingen er bred bagest (for lige savning) og smal forrest (for kurvesavning).

## Emballage

Milwaukees SAWZALL® bajonetsavklinger er pakket og mærket med tekniske egenskaber og tydelige illustrationer af anvendelsesområder for letforståelig selvbetjening. Klingerne fås i to forskellige former for emballage, en økonomipakke og en stor pakke til industrielle brugere. Begge former for emballage kan genbruges til opbevaring af brugte klinger.



## Tandgeometri

Klingelængden (A) repræsenterer hele klingens længde – A.  
Tandafstanden er vist i millimeter (mm) og i tommer.

### Tandafstand i mm

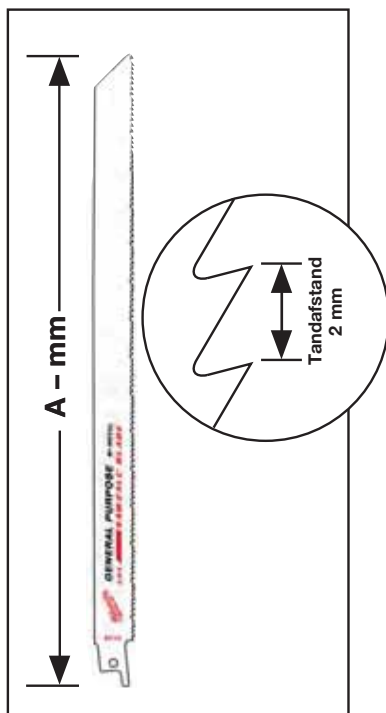

### Tænder pr. tomme

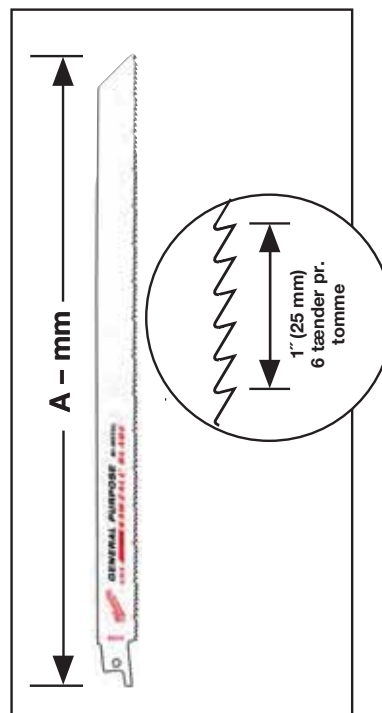

For at vælge den rette klingelængde tager man bredden af det materiale som skal skæres og lægger 80 mm til. Hvilken tandafstand, der skal vælges, afhænger af tykkelsen på det materiale, der skal skæres. Det er især vigtigt når der skæres metal for at sikre, at klingens ydeevne bliver udnyttet optimal. Den gyldne regel er, at tre tænder skal være i kontakt med materialet.

Hovedreglen ved skæring i træ er, at jo større tandafstand i mm (mindre i tommer), der vælges, jo grovere bliver snittet.





Ved metalskæring kan nedenstående tabel bruges som vejledning:

Materialer – alle metaller – rør/profiler/kanaler	Tandafstand (mm)	Tænder pr. tomme
Vægtykkelse 4,5 mm til 10 mm	1,8	14
Vægtykkelse 3,0 mm til 4,5 mm	1,4	18
Vægtykkelse mindre end 3 mm (tynde materialer)	1,0	24

## Retningslinjer for anvendelse

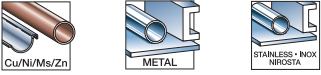

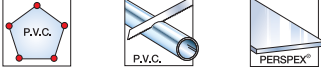



### Kølig skæring – hurtig skæring – længere skæring

For at sikre lang levetid anbefales brug af kølemiddel. Det kan resultere i en forlængelse af klingens levetid med op til 500 %.

Materiale	Kølemiddel
	Skæreolie
	Terpentin
	Trykluft
	Vand
	Tørt

### Anbefalet skærehastighed

Denne tabel kan bruges som en grov guide til valg af rigtig hastighed, men man bør også huske at tage hensyn til materialet vægtykkelse.

Materiale	Hastighed – maks. slag pr. minut
 <p>Styrke mindre end 600 N/mm<sup>2</sup></p>	2000
 <p>Styrke mellem 600 N/mm<sup>2</sup> – 800 N/mm<sup>2</sup></p>	1500
 <p>Styrke over 800 N/mm<sup>2</sup></p>	500
	1500
	1000
	500
	2000 – 2800

## Bajonetsavklinger til træ og plast

Klinge-længde (mm)	Tandaf-stand (mm)	Tænder pr. tomme	Ref. nr.						Antal pr. pakke	Ordre antal	Varenummer	EAN-kode	TUN Nr.	
	150	4.2	6	S644D	6 - 100	-	6 - 100	Nej	Ja	3	1	48001075	045242079810	1453194
	150	4.2	6	S744D	6-50	-	6-50	Ja	Nej	3	1	48001076	045242079827	1453195
	230	4.2	6	-	6 - 190	6 - 190	6 - 100	Nej	Ja	5	1	48005016	045242082636	1453204
	240	5.5/6	4/5	S1531L	15 - 190	15 - 190	-	Nej	Nej	3	1	48001077	045242079834	5378746
	240	8.5	3	S1542K	15 - 190	-	-	Nej	Nej	3	1	48001078	045242079841	5379974
	300	4.2	6	S1344D	6 - 250	-	-	Nej	Nej	3	1	48001079	045242079858	5379973

## Træ med søm: THIN KERF nedrivnings klinger

- FANG TIP™ - For hurtigere dyksavning og tilgang til steder med begrænset plads.
- NAIL GUARD - Beskytter klingens tænder ved kontakt med søm for øget holdbarhed og levetid.
- Stærk: 1,25 mm tyk klinge-krop sikre større hårdhed og øget levetid – perfekt til træ med søm eller bolte.
- Hurtig: Den aggressiv 5 TPI tandgeometri fjerner mere materiale pr. slag for hurtigere savning.
- Vinklet form: Perfekt til dyksavning og til savning på steder med begrænset plads.
- Brudsikker: Bimetal-konstruktionen gør klingerne fleksible, så de kan bøjes uden at gå i stykker.



Klinge-længde (mm)	Tandaf-stand (mm)	Tænder pr. tomme	Ref. nr.							Antal pr. pakke	Ordre antal	Varenummer	EAN-kode	TUN Nr.	
	150	5	5	S611DF	10 - 100	10 - 100	Ø 10 - 100	10 - 50	Ja	Ja	5	1	48005035	045242082698	5734276
	230	5	5	S1111DF	10 - 175	10 - 175	Ø 10 - 175	10 - 50	Ja	Ja	5	1	48005036	045242082704	5734277
	300	5	5	S1411DF	10 - 250	10 - 250	Ø 10 - 250	10 - 50	Nej	Ja	5	1	48005037	045242082711	5734278

## Heavy Duty bajonetsavklinger AX til nedrivning i træ med søm

# THE AX™

- FANG TIP - For hurtigere dyksavning og tilgang til steder med begrænset plads.
- NAIL GUARD - Beskytter klingens tænder ved kontakt med søm for øget holdbarhed og levetid.
- Stærk: Ekstra tyk 1,60 mm klinge krop for maksimal holdbarhed – perfekt til træ med søm eller bolte.
- Hurtig: Den aggressiv 5 TPI tandgeometri fjerner mere materiale pr. slag for hurtigere savning.
- Vinklet form: Perfekt til dyksavning og til savning på steder med begrænset plads.
- Brudsikker: Bimetal-konstruktionen gør klingerne fleksible, så de kan bøjes uden at gå i stykker.



Klinge-længde (mm)	Tandafstand (mm)	Tænder pr. tomme	Ref. nr.								Antal pr. pakke	Ordre antal	Varenummer	EAN-kode	TUN Nr.
	5	5	-	10 - 100	10 - 100	Ø 10 - 100	10 - 50	Ja	Ja	Ja	5	1	48005021	045242082988	5734271
											25	1	48008021	045242082285	5734438
	5	5	-	10 - 175	10 - 175	Ø 10 - 175	10 - 50	Ja	Ja	Ja	5	1	48005026	045242082995	5734273
											25	1	48008026	045242082292	5734440
	5	5	-	10 - 250	10 - 250	Ø 10 - 250	10 - 50	Ja	Ja	Ja	5	1	48005027	045242083022	5734274
											25	1	48008027	045242082308	5734267

## Træ med søm: Heavy Duty AX karbid nedrivningsklinger

# AX™

CARBIDE TEETH









- 30x længere levetid end standard Bi-Metal klinger. Karbidtænder giver lang levetid og ekstrem holdbarhed. Skærer let hærdede bolte og skruer.
- 2x hurtigere end standard Bi-metal klinger. Et hurtigt og aggressivt 5TPI tandmønster tillader hurtig skæring i træ med søm og en lang række byggematerialer (træ/søm/bolte/skruer/støbejern/tagplader)
- 25% flere snit pr. opladning end standard bi-metal klinger. Optimeret til brug med akku bajonetsave.
- FANG TIP™ til dyksavning og ved arbejde med trang plads.
- NAIL GUARD™ beskytter tænderne ved kontakt med søm.
- Designet gør dem optimale til dyksavning.



Klinge-længde (mm)	Tandafstand (mm)	Tænder pr. tomme	Ref. nr.								Antal pr. pakke	Ordre antal	Varenummer	EAN-kode	TUN Nr.
	5	5	-	10 - 100	10 - 100	Ø 10 - 100	10 - 50	Ja	Ja	Ja	1	1	48005221	045242483716	1903549
											5	1	48005521	045242521104	
	5	5	-	10 - 175	10 - 175	Ø 10 - 175	10 - 50	Ja	Ja	Ja	1	1	48005226	045242483723	1903550
											5	1	48005526	045242521111	
	5	5	-	10 - 250	10 - 250	Ø 10 - 250	10 - 50	Ja	Ja	Ja	1	1	48005227	045242483730	1903551
											5	1	48005527	045242521128	



## Universalsklinger til træ, metal og plast

Klinge-længde (mm)	Tandaf-stand (mm)	Tænder pr. tomme	Ref. nr.	METAL	Cu/Ni/Ms/Zn	ALU	ALU	ALU	ALU	P.V.C.	P.V.C.	Antal pr. pakke	Ordre antal	Varenummer	EAN-kode	TUN Nr.	
	150	2.5	10	-	3 - 10	3 - 10	5 - 50	3 - 10	5 - 50	Nej	Ø 3 - 50	10 - 50	5	1	<b>48005092</b>	045242082766	1453205
	150	2.5/1.8	10/14	SS922VF	3 - 10	3 - 10	5 - 100	3 - 10	5 - 100	Nej	Ø 3 - 100	10 - 50	5	1	<b>48005292</b>	045242084067	1453208
	200	2.5/1.8	10/14	-	3 - 10	3 - 10	5 - 175	3 - 10	5 - 175	Ja	Ø 3 - 160	10 - 50	5	1	<b>48005293</b>	045242084074	1448979
	300	2.5/1.8	10/14	-	3 - 10	3 - 10	5 - 250	3 - 10	5 - 250	Ja	Ø 3 - 250	10 - 50	5	1	<b>48005194</b>	045242082926	5734446
	150	3.2/2.1	8/12	-	3 - 10	3 - 10	5 - 100	3 - 10	5 - 100	Nej	Ø 3 - 100	10 - 50	5	1	<b>48005091</b>	045242082759	5734283
	200	3.2/2.1	8/12	-	3 - 10	3 - 10	5 - 175	3 - 10	5 - 175	Ja	Ø 3 - 160	10 - 50	5	1	<b>48005093</b>	045242082773	5734284
	300	3.2/2.1	8/12	-	3 - 10	3 - 10	5 - 250	3 - 10	5 - 250	Ja	Ø 3 - 250	10 - 50	5	1	<b>48005094</b>	045242082780	5734285
															<b>48016292</b>	045242084081	1453214
															<b>48016293</b>	045242084098	1453216
															<b>48016091</b>	045242084685	5734508
															<b>48016093</b>	045242084708	5383251
															<b>48016000</b>	045242084951	1453212
															<b>48016094</b>	045242084715	5734509

## Ekstra kraftige bajonetsavklinger til metal

### THE WRECKER™

- Stærk og præcis: Ekstra tyk 1,60 mm klinge.
- Bimetal-konstruktion: Lang levetid og suveræn ydeevne.
- Tandgeometri: Forstærkede tandspidser og dyb tandbund, hvilket sikrer hurtigere og mere effektiv savning, da materialet fjernes hurtigere.
- Klingeform: Skrå – Den skrå klingeform er ideel til dyksavning. Mest egnet til metalsavning og nedbrydningsopgaver (træ med søm).

Klinge-længde (mm)	Tandaf-stand (mm)	Tænder pr. tomme	Ref. nr.	METAL	METAL	Cu/Ni/Ms/Zn	STÅL/SS + INOX	STÅL/SS + INOX	STÅL/SS + INOX	STÅL/SS + INOX	STÅL/SS + INOX	Antal pr. pakke	Ordre antal	Varenummer	EAN-kode	TUN Nr.
	150	3.2	8	1	4 - 10	Ø 10 - 100	4 - 10	4 - 10	Ja	Ja	Ja	5	1	<b>48005701</b>	045242082476	1453210
	230	3.2	8	1	4 - 10	Ø 10 - 160	4 - 10	4 - 10	Ja	Ja	Ja	5	1	<b>48005706</b>	045242082483	1307317
	300	3.2	8	1	4 - 10	Ø 10 - 180	4 - 10	4 - 10	Ja	Ja	Ja	5	1	<b>48005711</b>	045242082490	1453211



## Bajonetsavklinger til metal - tyndt snit

**HURTIGST THIN KERF**

**STÆRKEST**

**LÆNGSTE LEVETID**

**DOUBLE DUTY UPGRADE**

**2X LIFE\***

Optimeret tandgeometri for højeste hastighed og dobbelt så lang levetid. Bimetal kvalitetstænder med 8% kobolt for bedste ydeevne og levetid.

**TOUGH NECK**

Stemplede fordybninger omkring klingens fæste, hvilket styrker klingens på dens svageste punkt.

**THIN KERF**

Smal 0,90 mm klingekrop der er optimeret for maksimal fleksibilitet og høj skærehastighed

**ice hardened**

Unik varmebehandlingsproces, der giver:

- Hårdere tænder, for at klare selv de hårdeste skæree opgaver i metal
- op til 50% længere levetid end standard bi-metal klinger

\*I forhold til standard Bi-metal klinger

## Bajonetsavklinger til metal - tyndt snit

Klinge- længde (mm)	Tandaf- stand (mm)	Tænder pr. tomme	Ref. nr.										Antal pr. pakke	Ordre antal	Varenummer	EAN-kode	TUN Nr.
				METAL	METAL	METAL	Cu/Ni/Ms/Zn	STAINLESS-ROCK HERRITA	ALU	METAL	METAL	METAL					
100	1	25	S522AF	0.5 - 3	0.5 - 3	Ø 8 - 50	0.5 - 3	0.5 - 3	-	Nej	Nej	5	1	<b>48005185</b>	045242082865	5734292	
150	1	25	S922AF	0.5 - 3	0.5 - 3	Ø 8 - 100	0.5 - 3	0.5 - 3	-	Nej	Nej	5	1	<b>48005186</b>	045242082872	5734441	
100	1.4	18	S522EF	1.5 - 4	1.5 - 4	Ø 10 - 50	1.5 - 4	1.5 - 4	-	Nej	Nej	5	1	<b>48005183</b>	045242082841	1453207	
150	1.4	18	S922EF	1.5 - 4	1.5 - 4	Ø 10 - 100	1.5 - 4	1.5 - 4	-	Nej	Nej	5 50	1 1	<b>48005184</b> <b>48016184</b>	045242082858 045242084739	5734291 5734511	
150	1.4	18	S922EF	1.5 - 4	1.5 - 4	Ø 10 - 100	1.5 - 4	1.5 - 4	-	Nej	Nej	5	1	<b>48004184</b>	045242081042	5361232	
230	1.4	18	S1122EF	1.5 - 4	1.5 - 4	Ø 10 - 100	1.5 - 4	1.5 - 4	-	Nej	Nej	5 50	1 1	<b>48005188</b> <b>48016188</b>	045242082896 045242084876	5734443 5734483	
230	1.4	18	S1122EF	1.5 - 4	1.5 - 4	Ø 10 - 160	1.5 - 4	1.5 - 4	-	Nej	Nej	5	1	<b>48004188</b>	045242081066	5361233	
300	1.4	18	-	1.5 - 4	1.5 - 4	Ø 10 - 180	1.5 - 4	1.5 - 4	-	Nej	Ja	5 50	1 1	<b>48005189</b> <b>48016189</b>	045242082902 045242084883	5734444 5734484	
90	1.8	14	S422BF	1.5 - 6	1.5 - 6	-	1.5 - 4	-	1.5 - 6	Ja	Nej	5	1	<b>48005162</b>	045242082803	5734287	
100	1.8	14	S522BF	3 - 10	-	Ø 10 - 50	3 - 10	2 - 4	3 - 10	Nej	Nej	5	1	<b>48005181</b>	045242082827	5734289	
150	1.8	14	S922BF	3 - 10	-	Ø 10 - 100	3 - 10	2 - 4	3 - 10	Nej	Nej	5 50	1 1	<b>48005182</b> <b>48016182</b>	045242082834 045242084722	5734290 5769424	
150	1.8	14	S922BF	3 - 10	-	Ø 10 - 100	3 - 10	2 - 4	3 - 10	Nej	Nej	5	1	<b>48004182</b>	045242081035	5361235	
230	1.8	14	S1122BF	3 - 10	-	Ø 10 - 160	3 - 10	2 - 4	3 - 10	Nej	Nej	5 50	1 1	<b>48005187</b> <b>48016187</b>	045242082889 045242084869	5734442 5734515	
230	1.8	14	S1122BF	3 - 10	-	Ø 10 - 160	3 - 10	2 - 4	3 - 10	Nej	Nej	5	1	<b>48004187</b>	045242080991	5361236	

## Heavy Duty bajonetsavklinger til metal og nedrivning

# THE TORCH™



**STÆRKEST**

**STIVESTE KLINGEKROP**





**2X LIFE\***

**LÆNGSTE LEVETID**

**DOUBLE DUTY UPGRADE™**

Optimeret tandgeometri for højeste hastighed og dobbelt så lang levetid. Tyk og robust klinge (1,06 mm) for præcise snit. 25 mm klingehøjde for øget stabilitet og minimale vibrationer. Bimetal kvalitetstænder med 8% kobolt for bedste ydeevne og levetid.

**TOUGH NECK**

Stemplede fordybninger omkring klingens fæste, hvilket styrker klingen på dens svageste punkt.

**GRID IRON™**

GRID IRON™ mønsteret er integreret i selve klingen for at gøre den mere robust og for at undgå, at den ikke bøjer så let, hvilket sikrer ekstra høj holdbarhed og lige snit.

**ice™ hardened**

Unik varmebehandlingsproces, der giver:

- Hårdere tænder, for at klare selv de hårdeste skæreopgaver i metal
- op til 50% længere levetid end standard bi-metal klinger



\*I forhold til standard Bi-metal klinger

## Heavy Duty bajonetsavklinger til metal og nedrivning

Klinge- længde (mm)	Tandaf- stand (mm)	Tænder pr. tomme	Ref. nr.							Antal pr. pakke	Ordre antal	Varenummer	EAN-kode	TUN Nr.	
	150	1.4	18	-	2-8	Ø 10 - 100	2-8	2-4	Nej	Ja	5 25	1 1	<b>48005784</b> <b>48008784</b>	045242083084 045242082407	5734467 5734474
	150	1.4	18	-	2-8	Ø 10 - 100	2-8	2-4	Nej	Ja	5	1	<b>48004784</b>	045242081110	1290372
	230	1.4	18	-	2-8	Ø 10 - 160	2-8	2-4	Nej	Ja	5 25	1 1	<b>48005788</b> <b>48008788</b>	045242083091 045242082421	5734469 5734476
	230	1.4	18	-	2-8	Ø 10 - 160	2-8	2-4	Nej	Ja	5	1	<b>48004788</b>	045242081134	5361239
	300	1.4	18	-	2-8	Ø 10 - 180	2-8	2-4	Nej	Ja	5 25	1 1	<b>48005789</b> <b>48008789</b>	045242083107 045242082438	5734268 5734477
	150	1.8	14	-	3-10	Ø 10 - 100	3-10	3-7	Ja	Ja	5 25	1 1	<b>48005782</b> <b>48008782</b>	045242083060 045242082391	5741771 5734473
	150	1.8	14	-	3-10	Ø 10 - 100	3-10	3-7	Ja	Ja	5	1	<b>48004782</b>	045242081097	5361240
	230	1.8	14	-	3-10	Ø 10 - 160	3-10	3-7	Ja	Ja	5 25	1 1	<b>48005787</b> <b>48008787</b>	045242083077 045242082414	5734468 5734475
	230	1.8	14	-	3-10	Ø 10 - 160	3-10	3-7	Ja	Ja	5	1	<b>48004787</b>	045242081127	5361241
	150	2.5	10	-	4-10	Ø 10 - 100	4-10	4-10	Ja	Ja	5 25	1 1	<b>48005712</b> <b>48008712</b>	045242083039 045242082377	5734465 5734471
	150	2.5	10	-	4-10	Ø 10 - 100	4-10	4-10	Ja	Ja	5	1	<b>48004712</b>	045242081073	5361242
	230	2.5	10	-	4-10	Ø 10 - 160	4-10	4-10	Ja	Ja	5 25	1 1	<b>48005713</b> <b>48008713</b>	045242083046 045242082384	5734466 5734472
	230	2.5	10	-	4-10	Ø 10 - 160	4-10	4-10	Ja	Ja	5	1	<b>48004713</b>	045242081080	5361243

## Metal: Heavy Duty TORCH™ nedrivningsklinger med karbidtænder

**NYHED**

- Karbidtænder giver længst levetid i tykt metalmateriale. Op til 50x længere levetid end standard Bi-Metal klinger.
- 1.27 mm tykke og robust klingekrop for præcise lige snit.
- 25 mm klingehøjde giver forbedret stabilitet og minimerer vibrationer.



THE  
**TORCH™**  
CARBIDE TEETH

\*Compared to bi-metal

Klinge-længde (mm)	Tandaf-stand (mm)	Tænder pr. tomme	Ref. nr.	METAL	METAL	Cu/Ni/Ms/Zn	SPRINKLES-TRON NIKSITA	Yes	Ja	Antal pr. pakke	Ordre antal	Varenummer	EAN-kode	TUN Nr.
150	3.6	7	-	5 - 13	Ø 10 - 100	5 - 13	Ø 10 - 100	5 - 13	Yes	Ja	1	48005201	045242521036	
											5	48005501	045242520862	
230	3.6	7	-	5 - 13	Ø 10 - 175	5 - 13	Ø 10 - 175	5 - 13	Yes	Ja	1	48005202	045242520787	
											5	48005502	045242520879	
300	3.6	7	-	5 - 13	Ø 10 - 250	5 - 13	Ø 10 - 250	5 - 13	Yes	Ja	1	48005203	045242520794	
											5	48005503	045242520886	

## SAWZALL® bajonetsavklingsæt

Beskrivelse	Antal pr. pakke	Ordre antal	Varenummer	EAN-kode	TUN Nr.
<b>Klingesæt (9 stk.)</b>					
① 2 x 150 5 Nedrivning – træ med søm (48005035). 1 x 230 5 Nedrivning – træ med søm (48005036). 3 x 150 14 Metal 3 – 10 mm (48005182). 3 x 150 24 Tyndt metal 0,5 – 3 mm (48005186).	9	1	49221145	045242043521	1381190
<b>SAWZALL® klingesæt (12 stk.)</b>					
② 2 x 150 5 AX nedrivning – træ med søm (48005021). 2 x 230 5 AX nedrivning – træ med søm (48005026). 2 x 150 8 WRECKER metal – lige snit 4 – 10 mm (48005701). 2 x 230 14 TORCH metal 3 – 10 mm (48005787). 2 x 150 18 TORCH metal 2 – 8 mm (48005784).	12	1	49221129	045242180813	1381191







## SAWZALL® klinger til specialmaterialer



### Specielle opgaver: Støbejern / abrasive materialer / glasfiber

Klinge-længde (mm)	Tandaf-stand (mm)	Tænder pr. tomme	Ref. nr.						Antal pr. pakke	Ordre antal	Varenummer	EAN-kode	TUN Nr.	
	230	Grov	-	Ø 10 - 160	Ø 10 - 160	3 - 175	-	-	1	1	48001450	045242187416	1375173	
	150	Grov	-	Ø 10 - 100	Ø 10 - 100	3 - 100	-	-	3	1	48001420	045242081950	1453200	
	230	Grov	S1130R	Ø 10 - 160	Ø 10 - 160	3 - 175	-	-	3	1	48001430	045242082001	5734269	
	305	8.5	3	S1241HM	-	-	6 - 150	10 - 250	1	1	48001080	045242079865	1453196	
	450	17.0	1.5	-	-	-	6 - 150	10 - 350	10 - 350	1	1	48001460	045242235353	1453201

### Specielle opgaver: Isolering / pap / skum

Klinge-længde (mm)	Tandaf-stand (mm)	Tænder pr. tomme	Ref. nr.					Antal pr. pakke	Ordre antal	Varenummer	EAN-kode	TUN Nr.	
	300	Bølget kniv	Bølget kniv	-	Ja	Ja	Ja	Ja	1	1	48001084	045242079902	1453199

### Specielle opgaver: Frosne materialer

	300	4.2	6	S1211K					1	1	48001082	045242079889	1453197
	400	4.2	6	-					1	1	48001083	045242079896	1453198

### Specielle opgaver: Kantskaring



- Problemfri skæring langs kanter / gulve – 2 af tænderne fungerer som beskyttelse så de øvrige tænder ikke knækker ved kontakt med gulvet.
- Ekstra høj klingekrop der giver optimal styring og lige snit ved f.eks. udskæring af døre og vinduer i træ.
- FANG TIP – for hurtig og nem dyksavning
- Velegnet til skæring af alle typer træ og træ med søm. Ikke egnet til mursten, murværk eller stål.

Klinge-længde (mm)	Tandaf-stand (mm)	Tænder pr. tomme	Ref. nr.	Antal pr. pakke	Ordre antal	Varenummer	EAN-kode	TUN Nr.
300	5	5	-	1	1	48001600	045242253272	1579635

## Specielle opgaver: Tyndt plademetal

- Spids til dyksavning - hurtig dyksavning i materialer < 0,6 mm. Intet behov for ekstra værktøj.
- Alsidig klinge – den lille klinge-krop gør det muligt at skære tætte radius-og kantsnit
- Lang levetid – optimeret 30 Tpi tandgeometri for skæring af tynde materialer 0,6 – 1,5 mm. De mest almindelige ventilationsrør er 0,8 mm tykke.



Klinge-længde (mm)	Tandaf-stand (mm)	Tænder pr. tomme	Antal pr. pakke	Ordre antal	Varenummer	EAN-kode	TUN Nr.
85	0,8	30	5	1	48001630	045242300174	1656369

## Specielle opgaver: Tyndt plademetal



- Præcis savdybde - kun 63 mm lang, forhindrer utilsigtet skæring i rør eller ledninger.
- Tænder på begge sider – kan skære i ALLE retninger. Producerer mindre støv end en manuel gipsstiksav. Rent snit uden at ødelægge gipsvæggen.
- Spids til dyksavning – hurtig og ubesværet dyksavning.

Klinge-længde (mm)	Tandaf-stand (mm)	Tænder pr. tomme			Antal pr. pakke	Ordre antal	Varenummer	EAN-kode	TUN Nr.
63	-	-	Ja	Ja	1	1	48001640	045242300181	1656371

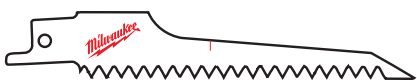









125	4.2	6	Ja	Ja	5	1	48005052	045242082735	5734281
-----	-----	---	----	----	---	---	----------	--------------	---------

## Systemtilbehør - SAWZALL® bajonetsave

Beskrivelse	Passer til SAWZALL® bajonetsave	Antal pr. pakke	Ordre antal	Varenummer	EAN-kode	TUN Nr.
Konverteringskit: Til anvendelse af 20 mm klinger på FIXTEC-modeller.	SSE 1000 QX,SSPE 1000 QX,SSH 800 QX Hatchet, PSH 18v hatchet,V18 SX,SSPE 1300 QX,M18 FUEL™ SAWZALL,USE 980 X,V28 SX,SSPE 1500 X	1	1	42680685		
Tvinge.		1	1	06832976		
Skrue.		1	1	49960070	045242221554	5734833
Hex nøgle 5/32"		1	1			
Konverteringskit: Til anvendelse af 1/2" universal-klinger på FIXTEC-modeller.	SSE 1000 QX,SSPE 1000 QX,SSH 800 QX Hatchet, PSH 18v hatchet,V18 SX,SSPE 1300 QX,M18 FUEL™ SAWZALL,USE 980 X,V28 SX,SSPE 1500 X	1	1	49225016	045242182060	
Tvinge.		1	1	06832976		
Skrue.		1	1	49960070	045242221554	5734833
Hex nøgle 5/32"		1	1			
Konverteringskit: Til anvendelse af 20 mm klinger på 1/2"-modeller.	SSE 1000 AVS, SSE 1000 SQ, SSPE 1300 SQ	1	1	42680647		
Tvinge.		1	1	06832960		
Skrue.		1	1	49960080	045242221608	1847827
Hex nøgle 5/32"		1	1			
Transportkuffert til Stiksav / SAWZALL®.	SSE 1000 AVS,SSE 1000 SQ,SSE 1000 QX, SSPE 1000 QX, SSD 1100 X, SSPE 1300 QX, SSPE 1300 SQ, M18 FUEL™ SAWZALL, SSDE 1500 X, V18 SX,V28 SX	1	1	48556510	045242148424	
	V18 SX,V28 SX	1	1	201602001	4002395836383	
Kuffert med låsesystem og skumindlæg. Størrelse 1 (L x W x H) 475 x 358 x 132 mm.	PSH 18v hatchet	1	1	4932378986	4002395349401	1623248

## HACKZALL bajonetsavklinger

- Specielt og eksklusivt fremstillet til Milwaukee's 12 V HACKZALL sav.
- Bimetal-konstruktion for maksimal holdbarhed og lang levetid på tænderne.
- Optimeret tandgeometri for hurtigere og mere effektiv savning.
- Tynd klingekrop for optimal skærehastighed og 35 % flere snit pr. opladning end ved standard bi-metal klinger.

Klinge- længde (mm)	Tandaf- stand (mm)	Tænder pr. tomme	Materialer						Antal pr. pakke	Ordre antal	Varenummer	EAN-kode	TUN Nr.	
			METAL	METAL	Cu/Ni/Mn/Zn	ALU	Træ	P.V.C.						
	100	4.2	6	-	-	-	-	6 - 40	Ø 10 - 40	5	1	49005460	045242160273	1562167
	150	1.8	14	3 - 6	Ø 10 - 32	3 - 6	3 - 6	-	Ø 10 - 50	5	1	49005614	045242160334	1449899
	100	1.4	18	1.5 - 4	Ø 10 - 32	1.5 - 4	-	-	-	5	1	49005418	045242160341	1562169
	100	1	25	0.5 - 3	Ø 8 - 32	0.5 - 3	-	-	-	5	1	49005424	045242160358	1562172
	75	-	-	-	-	-	-	-	-	1	1	49005456	045242219476	1486631
75 mm skrabeblade: Til at fjerne lim, silikone, fugemasse, maling og rust.														
	125	-	-	-	-	-	-	-	-	1	1	49005455	045242293421	1668279
125 mm skrabeblade: Til at fjerne lim, silikone, fugemasse, vinyl, rust, maling og tapet.														
	60	-	-	-	-	-	-	-	-	1	1	49005450	045242221066	1468642
Mørtelblade: Til at fjerne mørtel mellem fliser.														
										10	1	49220220	045242160365	1380489
<b>Klingesæt (10 stk.)</b>														
2 x 49005460, 3 x 49005614, 3 x 49005424, 2 x 49005418 + opbevaringslomme.														



## Stiksavklinger

### Materialekvalitet

#### HCS

- Stiksavklinger i stål med højt kulstofindhold til skæring i alle typer træ samt plast.

#### HSS

- Klinger i højhastighedsstål til skæring i metal, ikke-jernholdigt metal og aluminium.

#### Slibekorn i hårdmetal

- Disse klinger har slibekorn i hårdmetal og er derfor velegnede til skæring i abrasive materialer.

#### TC

- Klinger med tænder i hårdmetal, der er velegnet til skæring i glasfiberforstærkede produkter. Klingerne med ubrudt kant af hårdmetal på skæret er velegnet til skæring i ekstremt hårde materialer som f.eks. rustfrit stål.

#### Bimetal

- Bimetalklinger består af højhastighedsstål med en skærekant, der er elektrosvæjet på en fleksibel bagside af stållegering. Disse klinger er specielt konstrueret til de mest krævende opgaver i træ og metal.



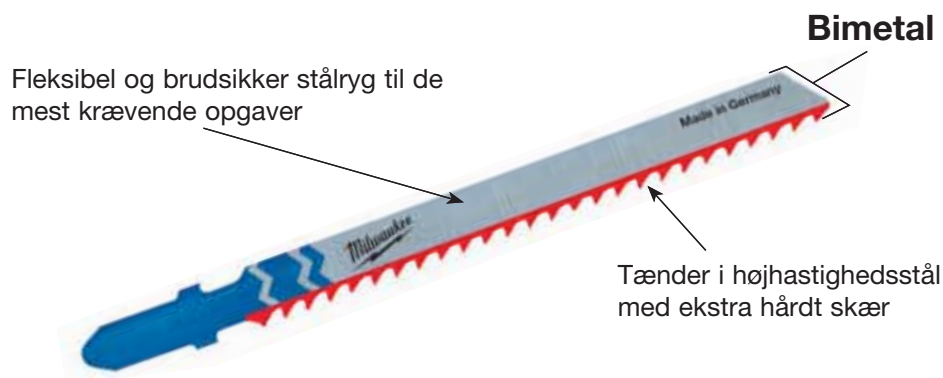

#### Bimetalklinger har følgende fordele:

- Fleksible og brudsikre
- Længere levetid. Klinger til metalskæring har dobbelt levetid, og klinger til træskæring har over 5 gange længere levetid end traditionelle HCS- og HSS-klinger.
- Høj slidstyrke og modstandsdygtig mod varme sikrer, at tænderne holder sig skarpe længere.
- Hurtigere skæring.



### Farvekoder for stiksavklinger

#### Skaftets farve viser anvendelsesområde

-  2743 51 = Alle typer træ, lamineret spånplade, spånplade, krydsfiner, lamelplade og plast. Klingens er sølvfarvet.
-  2540 63 = Alle typer jernholdigt og ikke-jernholdigt metal, stål, aluminium, messing, kobber, rustfrit stål, bly, tin og sammensatte materialer. Klingens er sølvfarvet.
-  3733 87 = Til skæring af en lang række produkter, f.eks. karton, gummi, glasfiber, skum og abrasive materialer. Klingens er sort.
-  3733 90 = Bimetalklinger er hvide med skaft i den relevante farve: gul for træ og blå for metal.

## Skaftholdere

### Klinger med T-skaft

■ Passer til de fleste kendte mærker:

AEG, Bosch, DeWalt, Festool, Hitachi, Hilti, Mafell, Makita, Metabo, Milwaukee®, Ryobi.



### Klinger med specialskaft

■ Vi har også en række af de mest populære klinger med skaft til Makita, Black&Decker eller Fein.

**U-skaft:** til Black & Decker, Kress, Ryobi, Skil



## Emballage



- De mest almindelige klinger fås i pakker à 2, 5 og 25 stk. Vores pakke med 25 stk. kan genbruges til opbevaring af klinger.
- Farvesystemet på klingerne går igen på pakkerne og sikrer sammen med piktogrammerne, at du vælger den rigtige klinge til opgaven.

## Tekniske tips

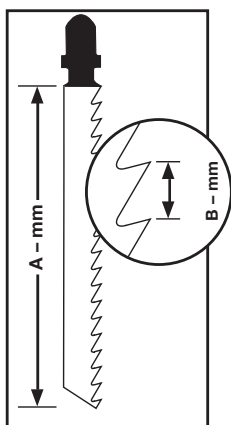

- Klingelængden måles fra der hvor klingens tænder starter (A–mm). Tandafstanden måles i millimeter (mm) fra tandspids til tandspids (B–mm). Hvilken tandafstand, der skal vælges, afhænger af tykkelsen på det materiale, der skal skæres. Den gyldne regel er, at tre tænder skal være i kontakt med materialet. Det er det optimale, og i forbindelse med tykke materialer, som eksempelvis metal med en tykkelse over 4 mm, anbefales en tandafstand på 2 mm eller derover. For metal med en tykkelse på 1,5–3,5 mm vælges en tandafstand på 1,2 til 1,4. Ved skæring af tynde metalplader på under 1,5 mm anbefales en tandafstand på 0,7 til 1,2 mm. Hovedreglen ved skæring i træ er, at jo større tandafstand, der vælges, jo grovere bliver snittet.
- Ved skæring i meget tyndt plademateriale, anbefales det at lægge materialet på et tykkere underlag for at forhindre, at pladematerialet knækker.
- Vi anbefaler brug af et kølende smøremiddel for at forlænge savklingens levetid ved skæring i metal og plast.

Materiale	Kølemiddel
	Skæreolie
	Terpentin
	Vand

## Stiksavsklinger til træ og plastik



### Traditionelle klinger

Traditionelle savklinger med gode og solide skæreegenskaber.

Klinge-længde (mm)	Tandaf-stand (mm)	Ref. nr.									Antal pr. pakke	Ordre antal	Varenummer	EAN-kode	TUN Nr.	
	50	2	T 119 B	< 20	-	< 20	Ja	-	Nej	Nej	Nej	5	1	4932274353	4002395301553	3507696
	75	3	T 111 C	5 - 50	-	< 40	-	Ja	Nej	Nej	Nej	5	1	4932254071	4002395301539	3507670

### Klinger til kurvesnit

Alle klinger til kurvesnit har smallere krop for forbedret manøvrerdygtighed.

Stiksavklingen 4932265312 har tænder på begge sider.

Tænderne på bagsiden af klingene gør det let med tætte og præcise kurvesnit.

For at opnå de bedste resultater ved skæring af tætte kurver, bør du arbejde uden pendulfunktion.

	50	1.35	T 101 A0	< 20	< 20	< 15	Ja	Nej	Ja	Nej	Nej	5	1	4932373392	4002395348879	5734375
	50	2	T 119 B0	< 20	-	< 20	Ja	Nej	Ja	Nej	Nej	5	1	4932274650	4002395301485	3507704
	75	2.5	Curve	< 30	< 20	< 20	Ja	Nej	Ja	Nej	Ja	5	1	4932430143	4002395378043	1621163
	75	4 / 1.2	Special	< 30	-	< 30	Nej	Ja	Ja	Nej	Nej	5	1	4932265312	4002395301478	3507621
	75	4	T 244 D	< 50	-	-	Nej	Ja	Ja	Nej	Ja	5	1	4932346078	4002395312375	5886445
												25	1	4932373492	4002395349920	5719826

### Hurtigskærende klinger

Den skarpe og aggressive tandgeometri er perfekt til ekstremt hurtige snit i træ.

	75	4	T 144 D	< 50	-	-	Nej	Ja	Nej	Nej	Ja	5	1	4932213116	4002395301492	3507647
												25	1	4932373487	4002395349272	5719821
												100	1	4932430461	4002395381227	1699074
	75	4	T 144 DF	< 50	-	-	Nej	Ja	Nej	Nej	Ja	5	1	4932373391	4002395348862	5734368
	105	4	T 344 D	< 80	-	-	Nej	Ja	Nej	Nej	Ja	5	1	4932311633	4002395301508	3507654
	155	4	T 744 D	5-125	-	-	Nej	Ja	Nej	Nej	Ja	5	1	4932354745	4002395324095	5886446

## Klinge til hurtige og rene snit

Aggressiv tandgeometri med tredobbelt slibning for hurtigt og superskarpt gratfrit snit. Specialdesignet spids for hurtig dyksavning.

Klinge-længde (mm)	Tandaf-stand (mm)	Ref. nr.								Antal pr. pakke	Ordre antal	Varenummer	EAN-kode	TUN Nr.	
91	2.5	T 234 X	3 - 60	3 - 60	Ja	< 45	Nej	Nej	Ja	Nej	5	1	4932430141	4002395378029	1621161

## Klinger til ren og splintfri savning

Disse klinger har sløbne krydsfortandede tænder, som resulterer i rene og gratfrie snit.

75	2.5	T 101 B	< 30	< 60	Nej	< 30	Ja	Nej	Nej	Nej	5	1	4932254061	4002395301522	3507688
											25	1	4932373489	4002395349296	5719823
75	2.5	T 101 BF	< 30	< 60	Nej	< 30	Ja	Nej	Nej	Nej	5	1	4932373390	4002395348855	5734367
75	4	T 101 D	< 50	< 60	Nej	< 45	Ja	Nej	Nej	Nej	5	1	4932274351	4002395301515	3507662
											25	1	4932373490	4002395349906	5719824
105	3	T 301 CD	< 80	< 60	Nej	-	Ja	Nej	Nej	Nej	5	1	4932399306	4002395359202	1624082
105	4	T 301 DL	< 80	< 80	Nej	< 50	Ja	Nej	Nej	Nej	5	1	4932346071	4002395312399	5857272

## Klinger til præcis og lige savning - køkkenbordplader

Disse klinger understøttes af en tykkere klinge-krop som garanterer en ekstra hårdhed og dermed en mere præcis savning. Perfekt til arbejdsopgaver hvor retvinklede snit er et must, f.eks. ved køkkenbordplader.

75	4	T 101 DP	< 60	< 60	Nej	< 45	Ja	Nej	Nej	Ja	5	1	4932373080	4002395346073	5664715
105	4	T 101 DP sp.	< 80	< 80	Nej	< 50	Ja	Nej	Nej	Ja	5	1	4932373388	4002395348831	5734365

## Specielle opgaver: Køkkenbordplader og laminerede spånplader

Disse klinger har et omvendt klingedesign, hvilket betyder at klingens skærer på det nedadgående slag som gør det specielt egnet til ren splintfri savning i laminerede spånplader og køkkenbordplader.

For at opnå de bedste resultater bør du arbejde uden pendulfunktion.

75	2.5	T 101 BR	< 30	< 60	Nej	< 60	Ja	Nej	Nej	Nej	5	1	4932346079	4002395312382	5886447
105	2.5	T101BR sp.	< 50	< 80	Nej	< 80	Ja	Nej	Nej	Nej	5	1	4932348072	4002395313860	5886448

## Specielle opgaver: Lamineret parketgulv

Klingen 373392 er perfekt til at save i kurver og uregelmæssige former. Brug klingen 373083 til lige savning.

50	1.35	T 101 A0	< 20	Nej	< 20	< 15	Ja	Nej	Ja	Nej	5	1	4932373392	4002395348879	5734375
60	1.9	Special	3 - 20	Ja	Ja	-	Ja	Nej	Nej	Nej	5	1	4932373083	4002395346080	5664714

## Stiksavsklinger til metal



### Traditionelle klinger

Klingen 274651 er specielt velegnet til at save i meget tyndt plademateriale på grund af den lave 0,7 mm tandafstand.

Til de professionelle brugere, der ønsker en savklinge med lang levetid og holdbarhed, anbefaler vi brug af bimetalklinger sammen med en passende skæreeolie. Bimetalklingerne har dobbelt så lang levetid som de traditionelle metalklinger.

Klinge-længde (mm)	Tandaf-stand (mm)	Ref. nr.	METAL	Cu/Ni/Ms/Zn	SPAINLESS-STEEL INOXSTA	ALU	P.W.C.	PERSPEX	Antal pr. pakke	Ordre antal	Varenummer	EAN-kode	TUN Nr.
55	0.7	T 118 G	0.5 - 2	0.5 - 2	-	-	-	-	5	1	4932274652	4002395301621	3507787
55	1.2	T 118 A	1.5 - 4	1.5 - 4	-	-	-	-	5 25	1 1	4932254063 4932373486	4002395301614 4002395349265	3507779 5719820
<b>Bi-Metal</b> 55	1.2	T 118 AF	1.5 - 4	1.5 - 4	-	1.2 - 2	-	-	5	1	4932340011	4002395304684	5886449
66	1.2	T 118 A sp.	1.5 - 4	1.5 - 4	-	-	-	-	5	1	4932345826	4002395313464	5886452
105	1	T 318 A	1 - 4	1 - 4	< 85	-	-	-	5	1	4932399307	4002395359219	1624084
55	2	T 118 B	3 - 6	3 - 6	-	-	3 - 10	-	5	1	4932254064	4002395301591	3507746
<b>Bi-Metal</b> 55	2	T 118 BF	3 - 6	3 - 6	-	2 - 3	3 - 10	-	5	1	4932340012	4002395304691	5886453
<b>Bi-Metal</b> 75	2.5	T 101 A sp.	-	2 - 10	< 45	-	3 - 10	-	5	1	4932274651	4002395301577	3507738

### Universalklinger

Disse klinger er velegnet til skæring i en lang række materialer som stål, aluminium, træ med søm, plast og legeringer. Klingen 373086, med sin ekstra længde, er specielt velegnet til skæring af tykke ujævne legeringer.

<b>Bi-Metal TWIN CUT</b> 91	2.5 / 1.8 T	123 XF	2.5 - 10	3 - 10	< 50	-	4 - 10	-	5	1	4932430142	4002395378036	1621162
<b>Bi-Metal</b> 105	1.2	T 318 AF	1.5 - 4	1.5 - 4	< 85	-	-	-	5	1	4932274654	4002395301607	3507761
<b>Bi-Metal</b> 105	2	T 318 BF	3 - 6	3 - 6	< 85	-	3 - 10	4 - 30	5	1	4932274653	4002395301584	3507753
<b>Bi-Metal</b> 155	1	T 718 AF	1 - 4	1 - 4	< 125	-	-	-	5	1	4932373086	4002395346097	5677808

### Klinger til kurvesnit

Den specielt smalle klinge gør det nemt at skære tætte kurver i forskellige metalliske materialer.

55	1.2	T 218 A	1.5 - 4	1.5 - 4	-	-	-	-	5	1	4932346082	4002395312368	5886450
75	3	T 227 D	3.5 - 6	3.5 - 6	-	-	4 - 15	4 - 30	5	1	4932346081	4002395312351	5886455

## Specielle opgaver: Aluminium

De fleste traditionelle klinger er velegnet til at skære i aluminium, men disse to klinger understøttes af en stor tandafstand og bred udlægning, hvilket betyder mindre savspåner, som er en klar fordel ved skæring i aluminium.

Hvis man skal skære kurver eller uregelmæssige former i aluminium anbefales klingen 346081.

Klinge-længde (mm)	Tandaf-stand (mm)	Ref. nr.								Antal pr. pakke	Ordre antal	Varenummer	EAN-kode	TUN Nr.
75	3	T 127 D	3.5 - 6	3.5 - 6	-	-	4 - 15	4 - 30	5	1	<b>4932274315</b>	4002395301560	3507720	

## Specielle opgaver: Rustfrit stål

Disse klinger består af en karbidbelagt overflade som gør dem velegnet og holdbare nok til opgaver i stål med et højt legeringsindhold, såsom rustfrit stål.

Det bedste resultat opnås uden brug af pendulfunktion og med skæreolie.

50	1.1	T 118 AHM	1.5 - 3	1.5 - 3	-	1.5 - 3	-	-	2	1	<b>4932373393</b>	4002395348886	5734376
50	1.4	T 118 EHM	2 - 5	2 - 5	-	2 - 5	-	-	2	1	<b>4932373394</b>	4002395348893	5734377

## Stiksavsklinger til specialmaterialer

### Specielle opgaver: Glasfiber / armeret plast / akrylglas





Klingen 373387 (billedet) har tungsten karbid tænder for længere levetid i hårde materialer som f.eks. glasfiber.

Klinge-længde (mm)	Tandaf-stand (mm)	Ref. nr.											Antal pr. pakke	Ordre antal	Varenummer	EAN-kode	TUN Nr.
75	2.5	T 101 A sp.	2 - 10	-	Nej	Nej	-	2 - 20	-	Nej	-	Nej	5	1	<b>4932274651</b>	4002395301577	3507738
75	4.2	T 141 HM	-	-	Nej	Nej	5 - 20	-	5 - 20	Nej	-	Ja	1	1	<b>4932399308</b>	4002395359226	1624081
105	4.2	T 341 HM	-	< 60	Nej	Nej	5 - 20	-	5 - 20	Nej	-	Nej	1	1	<b>4932373387</b>	4002395348824	5734364

### Specielle opgaver: Abrasive materialer og støbejern

54	Korn 30	T 130 Grov	-	-	Ja	Ja	< 15	-	-	Ja	5 - 15	Nej	1	1	<b>4932213231</b>	4002395301645	3507803
54	Korn 50	T 150 Fin	-	-	Ja	Ja	< 10	-	-	Ja	5 - 15	Nej	1	1	<b>4932213232</b>	4002395301652	3507811

## Specielle opgaver: Isolering

Klinge-længde (mm)	Tandaf-stand (mm)	Ref. nr.					Antal pr. pakke	Ordre antal	Varenummer	EAN-kode	TUN Nr.
155	Bølget kniv	T 313 AW	Ja	Ja	Ja	Ja	5	1	4932430144	4002395378050	1621164



## Stiksavklinger sæt - T-skaft

Beskrivelse	Antal pr. pakke	Ordre antal	Varenummer	EAN-kode	TUN Nr.
Sæt med 5 stk. i blisterpakning. Velegnet til træ og metal.	5	1	4932345825	4002395314850	5857284
Savklinge 4932213116, 4932254061, 4932254063, 4932254064, 4932254071.					



## Systemtilbehør - Stiksave

Beskrivelse	HD18 JS/JSB BST 18 X Li JS 120 x JSPE 135 TX STEP 1200 BX/X JSPE 90 X FSPE 11 X BSPE 110 QX STEP 800 X ST 800 XE V28 JSB	STEP 70 STEP 75 ST 700 E STEP 90 X STEP 100 X FSPE 100 XL BSPE 100 XL	Antal pr. pakke	Ordre antal	Varenummer	EAN-kode	TUN Nr.
Glidesko til emner med porøs overflade.	•		1	1	4932430356	4002395380176	1668296
		•	1	1	4932430834	4002395384969	

①



## Stiksavklinger med U-skaft

Klinge-længde (mm)	Tandaf-stand (mm)	Ref. nr.							Antal pr. pakke	Ordre antal	Varenummer	EAN-kode	TUN Nr.
75	4	A 2202	5 - 60	< 60	-	Nej	Ja	Ja	5	1	4932354508	4002395321070	5857280
75	2.5	A5035/A5041	< 30	< 60	< 30	Ja	Nej	Nej	5	1	4932354506	4002395321056	5857281



## Multitool tilbehør

Universal klingefæste gør Milwaukee® klinger compatible med de fleste værktøjer på markedet.

Beskrivelse	Tænder pr. tomme	Bredde (mm)	Længde (mm)	Antal pr. pakke	Ordre antal	Varenummer	EAN-kode	TUN Nr.
① 19 mm dyksavklinge. Dybskæring / hurtige skær i træ og PVC.	16	19	42	1	1	<b>48900015</b>	045242349005	1819577
				10	1	<b>48904015</b>	045242475148	1883192
② 32 mm dyksavklinge. Dybskæring / hurtige skær i træ og PVC.	16	32	42	1	1	<b>48900030</b>	045242349036	1819578
				10	1	<b>48904030</b>	045242468539	1883193
③ 32 mm dyksavklinge med japansk tanding. Hurtige rene skær i hård og blødt træ.	14	32	42	1	1	<b>48900055</b>	045242355228	1819579
				10	1	<b>48904055</b>	045242475155	1883195
④ 64 mm Bi-Metal bredsavklinge. Dyksavning i metal, træ med søm, plast og glasfiber.	18	64	42	1	1	<b>48900050</b>	045242353514	1819580
				10	1	<b>48904050</b>	045242468553	1883194
⑤ 80 mm segmentsavklinge. Rene skær i træ og plast.	18	80	20	1	1	<b>48900045</b>	045242349067	1819581
⑥ 80 mm segmentsavklinge i titanium. Titaniumbelægning for dobbelt levetid. Rene skær i metal, træ med søm, plast og glasfiber.	18	80	20	1	1	<b>48900035</b>	045242349043	1819582
⑦ Fugeklinge i hårdmetal. Fjernelse af fugemasse i væg eller mellem gulvfliser. Også velegnet til at skær i gipsvæg.	Grov	64		1	1	<b>48900100</b>	045242349074	1819583
⑧ Segmentsavklinge i hårdmetal. Fjernelse af fugemasse, mørtel og gipsvæg.	Grov	30	20	1	1	<b>48900110</b>	045242349081	1819584
<b>Multiværktøjs-klingesæt - 9 dele</b>								
⑨ 2x 19 mm dyksavklinge, 2x 32 mm dyksavklinge, 1x 32 mm Japansk tanding, 2x 64 mm Bi-Metal bredklinge, 1x 80 mm segment savklinge, 1x fugeklinge				9	1	<b>48901009</b>	045242474721	1883196
⑩ Støtteplade		93	93	1	1	<b>48902000</b>	045242349098	1847867
⑪ Sandpapir. Velcrofæste. 8-pak	<b>Korn</b>							
	60	93	93	8	1	<b>48902060</b>	045242349166	1847868
	80	93	93	8	1	<b>48902080</b>	045242349173	1847869
	120	93	93	8	1	<b>48902120</b>	045242349135	1847870
	240	93	93	8	1	<b>48902240</b>	045242366064	1847871



①



②



③



④



⑤



⑥



⑦



⑧



⑨



⑩



⑪





## Rundsavsklinger til træ

### Rundsavsklinger

Klangediameter (mm)	Huldiameter (mm)	Antal tænder	Skærebredde (snit) (mm)	Massivt træ	Spånplade	MDF og fiberplade	Lamineret spånplade	Lamelplade	Krydsfinér og OSB-plade	Plast	Gipsplader, slaggbetonplade, hård krydsfinér, ikke-jernholdige metaller, profiler og aluminium	Rent snit	Antal pr. pakke	Ordre antal	Varenummer	EAN-kode	TUN Nr.
160	20	12	2.4	✓	✓	✓							1	1	4932327743	4002395312962	5676587
		48	2.6	✓	✓	✓	✓	✓	✓				1	1	4932248233	4002395307340	5934665
		42	2.8	✓	✓		✓	✓	✓	✓			1	1	4932346511	4002395318933	5677817
165	30	24	1.8	✓	✓	✓	✓	✓	✓	✓	✓		1	1	4932399909	4002395365647	5332335
		36	2.6	✓	✓	✓	✓	✓	✓	✓		✓	1	1	4932352133	4002395367863	1328475
184	30	24	1.8	✓	✓	✓	✓	✓	✓	✓	✓		1	1	4932352327	4002395369867	1328476
		48	1.8	✓	✓	✓	✓	✓	✓	✓	✓		1	1	4932352328	4002395369874	1328477
		54	2.0	✓	✓	✓	✓	✓	✓	✓	✓	✓	1	1	4932352329	4002395369881	1328478
190	30	16	2.4	✓	✓	✓					✓		1	1	4932256387	4002395300709	5945011
		24	2.4	✓	✓	✓	✓	✓	✓	✓	✓		1	1	4932327969	4002395319060	5664716
		48	2.8	✓	✓	✓	✓	✓	✓	✓	✓	✓	1	1	4932256388	4002395300747	5618130
		54	2.8	✓	✓		✓	✓	✓	✓	✓	✓	1	1	4932346512	4002395318940	5664717
210	30	16	2.4	✓	✓	✓					✓		1	1	4932259182	4002395300716	5934715
		48	2.8	✓	✓	✓	✓	✓	✓	✓	✓		1	1	4932259136	4002395300754	3508777
		54	2.8	✓	✓		✓	✓	✓	✓	✓	✓	1	1	4932346513	4002395318957	5677821
230	30	48	3.0	✓	✓	✓	✓	✓	✓	✓		1	1	4932303099	4002395305285	5677823	
235	30	24	2.6	✓	✓	✓			✓	✓	✓		1	1	4932451725	4002395279326	1883119
		40	2.6	✓	✓	✓	✓	✓	✓	✓	✓		1	1	4932451726	4002395279333	1883120
		60	2.6	✓	✓	✓	✓	✓	✓	✓	✓	✓	1	1	4932451727	4002395279340	1883121

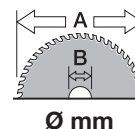

### Rundsavsklinger til akku rundsav

140	20	18	1.3	✓	✓	✓	✓	✓	✓				1	1	4932430719	4002395383801	1760807
165	20	24	2.6	✓	✓	✓	✓	✓	✓	✓	✓		1	1	4932352131	4002395367849	1328472
165	20	52	2.8	✓	✓	✓	✓	✓	✓	✓		✓	1	1	4932352132	4002395367856	1328473
165	15.87	24	1.6	✓	✓	✓	✓	✓	✓				1	1	4932352313	4002395369720	1328479
165	15.87	40	1.6	✓	✓	✓	✓	✓	✓			✓	1	1	4932352314	4002395369737	1328480
190	30	24	2.0	✓	✓	✓	✓	✓	✓				1	1	4932430430	4002395380916	1720701

### Klinger til kap-/geringsave

190	30	40	2.8	✓	✓	✓	✓	✓	✓			✓	1	1	4932459544	4058546027162	1941319
		24	2.8	✓	✓	✓	✓	✓	✓				1	1	4932352135	4002395367887	1328481
210	30	48	2.8	✓	✓	✓	✓	✓	✓			✓	1	1	4932352136	4002395367894	1328482
		54	2.8							✓		✓	1	1	4932352137	4002395367900	1328483
216	30	24	2.8	✓	✓	✓	✓	✓	✓				1	1	4932352839	4002395374977	1505233
		48	2.4	✓	✓	✓	✓	✓	✓			✓	1	1	4932430720	4002395383818	1760806
		48	2.8	✓	✓	✓	✓	✓	✓			✓	1	1	4932352840	4002395374984	1505234
		80	2.8							✓		✓	1	1	4932352841	4002395374991	1505237
250	30	24	3.2	✓	✓	✓	✓	✓	✓				1	1	4932352138	4002395367917	1328484
		48	3.2	✓	✓	✓	✓	✓	✓				1	1	4932352139	4002395367924	1328486
		80	3.2	✓	✓	✓	✓	✓	✓			✓	1	1	4932361504	4002395337088	5677827
		80	3.4							✓		✓	1	1	4932352140	4002395367931	1328487
254	30	60	2.4	✓	✓	✓	✓	✓	✓			✓	1	1	4932451728	4002395279357	1895436
		60	3.2	✓	✓	✓	✓	✓	✓				1	1	4932352141	4002395367948	1315154
305	30	100	3.2	✓	✓	✓	✓	✓	✓			✓	1	1	4932352142	4002395367955	1315155
		96	3.2							✓		✓	1	1	4932352143	4002395367962	1315156

## Rundsavsklinger til metalskæring

1. Gennemtænkt tandgeometri for optimal ydelse.
2. Førsteklasses karbid og karbidbelagte (cermet) tandspidser for suveræn levetid.
3. Fuldt hærdet og stram klingekrop for præcise snit.
4. Dyb tandbund for hurtig og effektiv skæring, da materialet fjernes hurtigere.
5. Laserskårede riller med harpiks for optimal lyd- og vibrationsdæmpning.

- Rene snit. De gratfri kanter reducerer behovet for den sidste finbehandling.
- Koldskæring. Det afskåret materiale kan fjernes med det samme.
- Hurtigere snit i forhold end alle andre traditionelle skæremetoder.
- Besparende skæring. Færre omkostninger pr. snit i forhold til abrasive skiver.
- Reducerer støj.
- Reducerer vibrationer.
- Total sikkerhed: Ingen gnister, ingen kølevæske - kan berøres med det samme.

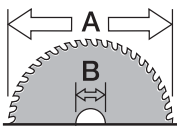

Ø mm	Klinge-diameter (mm)	Huldiame-ter (mm)	Antal tænder	Skærebredde (snit) (mm)	Materialets tykkelse (mm)	Blødt stål	Pladestål op til 2,5 mm	Bølgstålplade op til 2,5 mm	Stålrør	Stålrør	Vinkeljern	Kabelbakker i stål	Rustfrie stålplader	Støbejern	Kobber	Aluminium	Armeringsjern	Sammensatte materialer (stål, skum, paneler)	Antal pr. pakke	Ordre antal	Varenummer	EAN-kode	TUN Nr.
135	20	20	30	1.6	1-2.5	✓	✓	✓	✓	✓	✓	✓	✗	✗	✗	✗	✗	✓	1	1	48404070	045242233786	1486942
			50	1.6	1-2.5	✗	✗	✗	✗	✗	✗	✗	✗	✗	✗	✓	✓	✗	✗	1	1	48404075	045242233793
150	20	20	34	1.6	1-2.5	✓	✓	✓	✓	✓	✓	✓	✗	✗	✗	✗	✗	✓	1	1	48404080	045242510283	1913546
165	15.87	15.87	48	1.6	1-2.5	✓	✓	✓	✓	✓	✓	✓	✗	✗	✗	✗	✗	✓	1	1	48404015	045242134298	5142276
174	20	20	36	1.65	>2.5	✓	✗	✗	✓	✓	✓	✓	✗	✗	✗	✗	✗	✗	1	1	48404016	045242134120	1675704
			50	1.65	1-2.5	✓	✓	✓	✓	✓	✓	✓	✓	✗	✗	✗	✗	✗	✓	1	1	48404017	045242151738
203	15.87	15.87	42	1.8	>2.5	✓	✗	✗	✓	✓	✓	✓	✗	✗	✗	✗	✗	✗	1	1	48404515	045242134465	5383249
			50	1.8	1-2.5	✓	✓	✓	✓	✓	✓	✓	✓	✗	✗	✗	✗	✗	✓	1	1	48404520	045242134472

- ✓ Best egnet til. Anbefalt til disse materialene.
- ◆ Anpasset. Anbefalt til periodisk brug i disse materialene. Veldig gode kutteegenskaber, men redusert levetid.

✗ Ikke egnet til. Ikke anbefalt til disse materialene.

### Optimeret levetid på klinger

1. Fastgør arbejdsemnet sikkert så du undgår vibrationer.
2. Læg ikke flere materialer ovenpå hinanden. Mellemrummet mellem lagene kan ødelægge tænderne. Klingens levetid bliver alvorligt påvirket at denne fremgangsmåde
3. Sænk klingen til dens maksimale skærekapacitet og tillad værktøjet at komme på fuld hastighed før klingen rammer materialet
4. Pres ikke savnen ned i materialet. Start blødt og læg derefter gradvist mere pres på
5. Optimal hastighed producerer ingen eller næsten ingen gnister. Gnister opbygger varme og forkorter klingens levetid
6. Skær lige. Hvis du følger en lige linje og skærer skævt, er det meget hårdt for klingen at komme tilbage på sporet. For at undgå knækkede tænder kan der med fordel bruges en skæreskinne.
7. Læg IKKE pres på siden af klingen, da dette let giver knækkede tænder.
8. Giv periodisk savnen lov til at køle af – særligt ved lange snit og i tykke materialer.

## Rundsavsklinger til bordsave

**NYHED**

Ø (mm)	Huldiame-ter (mm)	Antal tænder	Skærebredde (snit) (mm)	Massivt træ	Spånplade	MDF og fiberplade	Lamineret spånplade	Lameplade	Kydsfinér og OSP-plade	Plast	Gipsplader, sjoggebeton-plade, hård krydsfinér	Ikke-jernholdige metaller, profiler og aluminium	Rent snit	Antal pr. pakke	Ordre antal	Varenummer	EAN-kode	TUN Nr.
210	30	24	2.6	✓	✓	✓	✓	✓	✓					1	1	4932464174	4058546221195	1965186

## Systemtilbehør - Rundsave

Beskrivelse	Passer til rundsave	Antal pr. pakke	Ordre antal	Varenummer	EAN-kode	TUN Nr.
① Clean Line System.	SCS 65 Q,CS 55	3	1	<b>4932346123*</b>	4002395313266	5678261
② Stofpose. Kræver poseholder 346123.	SCS 65 Q,CS 55	1	1	<b>4932346182*</b>	4002395313273	5678262
Støvsugningsadapter.	PCS 55	1	1	<b>4932369282</b>	4002395338412	5664710
	CS 75,HKS 75,HK 75 A	1	1	<b>4932259301*</b>	4002395304158	5678298
③ Forlængerslange, 4 m lang.	CS 55,CS 75,HKS 75, HK 75 A,HKS 85	1	1	<b>4932330552</b>	4002395312719	5678272
④ Støvsugerslange. Ø 26 mm, 4 m til at forbinde eksternt støvsugningssystem.	PCS 55,HK 46 N	1	1	<b>4932278824</b>	4002395308286	3510658
Skruenøgle til at skifte savklinger med.	CS 55,HK 46 N,SCS 65 Q, CS 75,PCS 55,HKS 75, HK 75 A,HKS 85,PMS 18	1	1	<b>4932371469</b>	4002395342181	5678192
	CS 75,CS 55,HKS 75,HK 75 A	1	1	<b>4932276288</b>	4002395308217	5676595
Parallelanslag.	PMS 18	1	1	<b>49221001</b>	045242180417	1596783
	SCS 65 Q	1	1	<b>49224146</b>	045242181896	1675701
Transportkuffert i plast.	SCS 65 Q	1	1	<b>201672001</b>	4002395840519	
⑤ DEK26 Støvsugningsæt til kapsav (MS 216).		1	1	<b>4932430005</b>	4002395376667	1621187
⑥ Styreskinne GRU 1400. 1400 mm lang. Leveres med taske.	CS85CBE	1	1	<b>4932451265</b>	4002395170197	1883122
Samlingsstykke		1	1	<b>4932352559</b>	4002395372171	1883122
Til at montere styreskinne på arbejdsemnet		1	1	<b>4932451266</b>	4002395170807	
Samlingsæt		1	1	<b>4931433774</b>	4002395887620	



## Tilbehør - Høvle

Beskrivelse	Bredde (mm)	Passer til høvle	Antal pr. pakke	Ordre antal	Varenummer	EAN-kode	TUN Nr.
Vendbare tungsten karbidklinger. To vendbare klinger til spånplader, laminerede pånplader og alt blødt og hårdt træ.	82 mm	H 500,H 750	2	1	<b>4932273484</b>	4002395300150	3509064
	102 mm	HB 750,HBE 800	2	1	<b>4932316243</b>	4002395300167	5964685



## Systemtilbehør - Høvle

Beskrivelse	Alle høvle 82 og 102 mm	Antal pr. pakke	Ordre antal	Varenummer	EAN-kode	TUN Nr.
Adapter til støvsugerslangerne 330552.	✓	1	1	<b>4932316270</b>	4002395302017	3509247
Parallel- og vinkelanslagsskinne.	✓	1	1	<b>4932274071</b>	4002395300358	
Foldbart dybdeanslag. Til alle høvle med undtagelse af H 500 / PR 1.6-82.	✓	1	1	<b>4932274069</b>	4002395300129	

\*så længe lager haves

## Bandsavsklinger

### Vælg den rigtige tandgeometri

10 Tpi Tanding 2,5 mm	10/14 Tpi Tanding 2,5/1,8 mm	14 Tpi Tanding 1,8 mm	14/18 Tpi Tanding 1,8/1,4 mm	18 Tpi Tanding 1,4 mm	25 Tpi Tanding 1 mm
TIL SAVNING I MATERIALE 8 til 13 mm	TIL SAVNING I MATERIALE 5 til 13 mm*	TIL SAVNING I MATERIALE 5 til 8 mm*	TIL SAVNING I MATERIALE 4 til 8 mm*	TIL SAVNING I MATERIALE 4 til 5 mm	TIL SAVNING I MATERIALE opp til 4 mm

Matrix II tænder i HSS-stål med 8 % kobolt. Til hurtig savning og med optimal levetid. Bimetalklinger holder op til 3 gange så længe som almindelige klinger.

De utroligt hårde og ensartede tænder er lasersvejst til en kraftig bagside med stor fleksibilitet, hvilket gør klingerne perfekte til hurtigsavning og giver lang levetid.

Hurtigsavning i aluminium, vinkeljern, bronze, messing, kobber, galvaniserede rør, blødt stål.

Hærdet stål, inkl. rustfrit, forkromet og wolfram, samt andre vanskelige materialer skal savnes ved lav hastighed.



### Klingelængde 1139,83 mm

Materialets tykkelse (mm)	Tandafstand (mm)	Tænder pr. tomme	Antal pr. pakke	Ordre antal	Varenummer	EAN-kode	TUN Nr.
≥ 8	2.5	10	3	1	48390501	045242132096	5734594
5 - 8	1.8	14	3	1	48390511	045242132164	5734599
4 - 5	1.4	18	3	1	48390521	045242132263	5734604
≤ 4	1.0	25	3	1	48390531	045242132362	5734580



### Klingelængde 898,52 mm (M18)

Materialets tykkelse (mm)	Tandafstand (mm)	Tænder pr. tomme	Antal pr. pakke	Ordre antal	Varenummer	EAN-kode	TUN Nr.
5 - 8	1.8	14	3	1	48390519	045242201594	1598145
4 - 5	1.4	18	3	1	48390529	045242201747	1598146
≤ 4	1.0	25	3	1	48390539	045242201815	1598147



### Klingelængde 687,57 mm (M12)

Materialets tykkelse (mm)	Tandafstand (mm)	Tænder pr. tomme	Antal pr. pakke	Ordre antal	Varenummer	EAN-kode	TUN Nr.
2.5 - 8	1.4	18	3	1	48390572	045242272341	1596761



## Bimetal-multiklinger

Designet med tænder i forskellige vinkler og varierende tandbund, der dæmper savningens harmoniske vibrationer og medfører en blødere og mere lydløs drift samt forlænger klingernes levetid.

Fremstillet til savning i delte emner (rør, byggematerialer etc.).







Også velegnet til løbende savning i massive materialer i forskellige størrelser og former.

### klingelængde 1139,83 mm







Materialets tykkelse (mm)	Tandafstand (mm)	Tænder pr. tomme	Antal pr. pakke	Ordre antal	Varenummer	EAN-kode	TUN Nr.
5 - 13	2.5 / 1.8	10 / 14	3	1	48390551	045242132461	5734584
4 - 8	1.8 / 1.4	14 / 18	3	1	48390561	045242132560	5734606



## Pressbakker

Kæbe-profil	Passer til følgende rør-systemer	Nominal størrelse	Værktøjs-kompatibilitet	Kæbemodel beskrivelse	ID nr. 4932	EAN kode 4002395			
<b>M</b>	Geberit: Mapress VSH: X-Press Eurotubi Raccorderie Metallique Rubinetteria Bresciane Sanha: Nirosoan Pegler Yorkshire	M12	<b>M12</b>	J12-M12	430243	379040			 M-kæde profil   M-ring kæbe profil
		M12	<b>M18</b>	J18-M12	430244	379057			
		M15	<b>M12</b>	J12-M15	430245	379064			
		M15	<b>M18</b>	J18-M15	430246	379071			
		M18	<b>M12</b>	J12-M18	430247	379088			
		M18	<b>M18</b>	J18-M18	430248	379095			
		M22	<b>M12</b>	J12-M22	430249	379101			
		M22	<b>M18</b>	J18-M22	430250	379118			
		M28	<b>M12</b>	J12-M28	430251	379125			
		M28	<b>M18</b>	J18-M28	430252	379132			
		M35	<b>M12</b>	J12-M35	430253	379149			
		M35	<b>M18</b>	J18-M35	430254	379156			
		M42	<b>M18</b>	RJ18-M42 (Kræver ringkæbe-adapter RJA-1)	430255	379163			
		M54	<b>M18</b>	RJ18-M54 (Kræver ringkæbe-adapter RJA-1)	430256	379170			
<b>V</b>	Viega Comap IBP Sanha: Nirosoan	V12	<b>M12</b>	J12-V12	430260	379217			 V-kæde profil   V-ring kæbe profil
		V12	<b>M18</b>	J18-V12	430261	379224			
		V15	<b>M12</b>	J12-V15	430262	379231			
		V15	<b>M18</b>	J18-V15	430263	379248			
		V18	<b>M12</b>	J12-V18	430264	379255			
		V18	<b>M18</b>	J18-V18	430265	379262			
		V22	<b>M12</b>	J12-V22	430266	379279			
		V22	<b>M18</b>	J18-V22	430267	379286			
		V28	<b>M12</b>	J12-V28	430268	379293			
		V28	<b>M18</b>	J18-V28	430269	379309			
		V35	<b>M12</b>	J12-V35	430270	379316			
		V35	<b>M18</b>	J18-V35	430271	379323			
		V42	<b>M18</b>	RJ18-V42 (Kræver ringkæbe-adapter RJA-1)	430272	379330			
		V54	<b>M18</b>	RJ18-V54 (Kræver ringkæbe-adapter RJA-1)	430273	379347			
<b>TH</b>	ALB Comap Fränkische Henco (TH14 - TH25) IPA Sanha Tiemme	TH14	<b>M12</b>	J12-TH14	430274	379354			 TH-kæde profil   TH-ring kæbe profil
		TH14	<b>M18</b>	J18-TH14	430275	379361			
		TH16	<b>M12</b>	J12-TH16	430276	379378			
		TH16	<b>M18</b>	J18-TH16	430277	379385			
		TH18	<b>M12</b>	J12-TH18	430278	379392			
		TH18	<b>M18</b>	J18-TH18	430279	379408			
		TH20	<b>M12</b>	J12-TH20	430280	379415			
		TH20	<b>M18</b>	J18-TH20	430281	379422			
		TH25	<b>M12</b>	J12-TH25	430282	379439			
		TH25	<b>M18</b>	J18-TH25	430355	380169			
		TH26	<b>M12</b>	J12-TH26	430283	379446			
		TH26	<b>M18</b>	J18-TH26	430284	379453			
		TH32	<b>M12</b>	J12-TH32	430285	379460			
		TH32	<b>M18</b>	J18-TH32	430286	379477			
		TH40	<b>M12</b>	J12-TH40	430287	379484			
		TH40	<b>M18</b>	RJ18-TH40 (Kræver ringkæbe-adapter RJA-1)	430288	379491			
		TH50	<b>M18</b>	RJ18-TH50 (Kræver ringkæbe-adapter RJA-1)	430289	379507			
TH63	<b>M18</b>	RJ18-TH63 (Kræver ringkæbe-adapter RJA-1)	430290	379514					

## Pressbakker

Kæbeprofil	Passer til følgende rør-systemer	Nominal størrelse	Værktøjs-kompatibilitet	Kæbemodel beskrivelse	ID nr. 4932	EAN kode 4002395			
<b>U</b>	ALB Uponor: Unipipe, Airpipe Kann: Kann-therm Wavin: Press-Systeme Fränkische: Alpex F50 Profi DW Verbundrohr: Multitubo IBP: >B< Flex KE Kelit: Kelit Kelox Jupiter: Heizsystem	U14	<b>M12</b>	J12-U14	430291	379521			  U-kæde profil  U-ring kæbeprofil
		U14	<b>M18</b>	J18-U14	430292	379538			
		U16	<b>M12</b>	J12-U16	430293	379545			
		U16	<b>M18</b>	J18-U16	430294	379552			
		U18	<b>M12</b>	J12-U18	430295	379569			
		U18	<b>M18</b>	J18-U18	430296	379576			
		U20	<b>M12</b>	J12-U20	430297	379583			
		U20	<b>M18</b>	J18-U20	430298	379590			
		U25	<b>M12</b>	J12-U25	430299	379606			
		U25	<b>M18</b>	J18-U25	430300	379613			
		U32	<b>M12</b>	J12-U32	430301	379620			
		U32	<b>M18</b>	J18-U32	430302	379637			
		U40	<b>M12</b>	J12-U40	430303	379644			
		U40	<b>M18</b>	RJ18-U40 (Kræver ringkæbe-adapter RJA-1)	430304	379651			
U50	<b>M18</b>	RJ18-U50 (Kræver ringkæbe-adapter RJA-1)	430305	379668					
U63	<b>M18</b>	RJ18-U63 (Kræver ringkæbe-adapter RJA-1)	430306	379675					
<b>ACz</b>	ACOME MT	Acz12	<b>M12</b>	J12-ACz 12	459388	4058546010492			
		Acz16	<b>M12</b>	J12-ACz 16	459389	4058546010508			
		Acz20	<b>M12</b>	J12-ACz 20	459390	4058546010515			
		Acz25	<b>M12</b>	J12-ACz 25	459391	4058546010522			
<b>G</b>	Geberit: Mepla & Mepla Therm	G16	<b>M12</b>		464217	4058546221621			
		G20	<b>M12</b>		464218	4058546221638			
		G26	<b>M12</b>		464219	4058546221645			
		G32	<b>M12</b>		464220	4058546221652			
		G40	<b>M12</b>		464221	4058546221669			
① Ringkæbe-adapter RJA-1				RJA-1	430307	379682		①  Ringkæbe-adapter	

## Pressbakker til M18 HCCT

Type	Form	Størrelse kabelsko [mm <sup>2</sup> ]	Aftryks-kode	Beskrivelse	Antal pr. pakke	Ordre antal	Varenummer	EAN-kode	TUN Nr.
① NF C 20-130 til kobber-samlinger og kabelsko.	Hex	16	16	NF22 Cu 16	1	1	4932451733	4002395276837	1883059
		25	25	NF22 Cu 25	1	1	4932451734	4002395276844	1883060
		35	35	NF22 Cu 35	1	1	4932451735	4002395276851	1883061
		50	50	NF22 Cu 50	1	1	4932451736	4002395276868	1883062
		70	70	NF22 Cu 70	1	1	4932451737	4002395276875	1883063
		95	95	NF22 Cu 95	1	1	4932451738	4002395276882	1883064
		120	120	NF22 Cu 120	1	1	4932451739	4002395276899	1883065
		150	150	NF22 Cu 150	1	1	4932451740	4002395277506	1883066
		185	185	NF22 Cu 185	1	1	4932451741	4002395277513	1883067
		240	240	NF22 Cu 240	1	1	4932451742	4002395277520	1883068
② DIN 46235 til kobber-samlinger og kabelsko (DIN 46267)	Hex	16	8	DIN22 Cu 16	1	1	4932451744	4002395277551	1883070
		25	10	DIN22 Cu 25	1	1	4932451745	4002395277568	1883071
		35	12	DIN22 Cu 35	1	1	4932451746	4002395277575	1883072
		50	14	DIN22 Cu 50	1	1	4932451747	4002395277582	1883073
		70	16	DIN22 Cu 70	1	1	4932451748	4002395277599	1883074
		95	18	DIN22 Cu 95	1	1	4932451749	4002395278206	1883075
		120	20	DIN22 Cu 120	1	1	4932451750	4002395278213	1883076
		150	22	DIN22 Cu 150	1	1	4932451751	4002395278220	1883077
		185	25	DIN22 Cu 185	1	1	4932451752	4002395278237	1883078
		240	28	DIN22 Cu 240	1	1	4932451753	4002395278244	1883079
③ Rørformede samlinger og kabelsko	Hex	16	16	R22 Cu 16	1	1	4932451755	4002395278251	1883080
		25	16	R22 Cu 25	1	1	4932451756	4002395278268	1883081
		35	25	R22 Cu 35	1	1	4932451757	4002395278275	1883082
		50	35	R22 Cu 50	1	1	4932451758	4002395278282	1883083
		70	50	R22 Cu 70	1	1	4932451759	4002395278299	1883084
		95	70	R22 Cu 95	1	1	4932451760	4002395278909	1883085
		120	95	R22 Cu 120	1	1	4932451761	4002395278916	1883086
		150	120	R22 Cu 150	1	1	4932451762	4002395278923	1883087
		185	150	R22 Cu 185	1	1	4932451763	4002395278930	1883088
		240	185	R22 Cu 240	1	1	4932451764	4002395278947	1883089
④ Kobber lodde-terminaler (DIN 46234, DIN 46230, DIN 46341)	Halv-rund	16	16	Q22 CU 16	1	1	4932451765	4002395278954	1883090
		25	25	Q22 CU 25	1	1	4932451766	4002395278961	1883091
		35	35	Q22 CU 35	1	1	4932451767	4002395278978	1883092
		50	50	Q22 CU 50	1	1	4932451768	4002395278985	1883093
		70	70	Q22 CU 70	1	1	4932451769	4002395278992	1883094
⑤ DIN Aluminium til aluminium-samlinger og kabelsko (DIN 46329, 46267 del 1 og 2, DIN EN 50182)	Hex	16/25	12	DIN22 AL 16/25	1	1	4932451770	4002395279609	1883095
		35	14	DIN22 AL 35	1	1	4932451771	4002395279623	1883097
		50	16	DIN22 AL 50	1	1	4932451772	4002395279630	1883098
		70	18	DIN22 AL 70	1	1	4932451773	4002395279647	1883099
		95/120	22	DIN22 AL 95/120	1	1	4932451774	4002395279654	1883100
		150	25	DIN22 AL 150	1	1	4932451775	4002395279661	1883101
		185	28	DIN22 AL 185	1	1	4932451776	4002395279678	1883102
		240	32	DIN22 AL 240	1	1	4932451777	4002395279685	1883103
⑥ Pre-af-rundede trekant-formede aluminium og kobber-samlinger	Rund	300	34	DIN22 AL 300	1	1	4932451778	4002395279692	1883104
		16	-	RU22 Cu/Al 16	1	1	4932451779	4002395279699	1883105
		35/25	-	RU22 Cu35/AL25	1	1	4932451780	4002395276912	1883106
		50/35	-	RU22 Cu50/AL35	1	1	4932451781	4002395276929	1883107
		70/50	-	RU22 Cu70/AL50	1	1	4932451782	4002395276936	1883108
		95/70	-	RU22 Cu95/AL70	1	1	4932451783	4002395276943	1883109
		120/95	-	RU22 Cu120/AL95	1	1	4932451784	4002395276950	1883110
		150/120	-	RU22 Cu150/AL120	1	1	4932451785	4002395276967	1883111
		185/150	-	RU22 Cu185/AL150	1	1	4932451786	4002395276974	1883112
		240/185	-	RU22 Cu240/AL185	1	1	4932451787	4002395276981	1883113
⑦ Opbevaringsboks til pressbakker		300/240	-	RU22 Cu300/AL240	1	1	4932451788	4002395276998	1883114
					1	1	4932451789	4002395277605	1883115

①



②



③



④



⑤



⑥



⑦



## Pressbakker til M18 HCCT 109/42

**NYHED**

Type	Form	Størrelse kabelsko [mm <sup>2</sup> ]	Aftryks-kode	Beskrivelse	Antal pr. pakke	Ordre antal	Varenummer	EAN-kode	TUN Nr.
① NF C 20-130 til kobber-kabelsko	Hex	16	16	NF13 Cu 16	1	1	4932459453	4058546011147	1903554
		25	25	NF13 Cu 25	1	1	4932459454	4058546011154	1903555
		35	35	NF13 Cu 35	1	1	4932459455	4058546011161	1903556
		50	50	NF13 Cu 50	1	1	4932459456	4058546011178	1903557
		70	70	NF13 Cu 70	1	1	4932459457	4058546011185	1903558
		95	95	NF13 Cu 95	1	1	4932459458	4058546011192	1903559
		120	120	NF13 Cu 120	1	1	4932459459	4058546011208	1903560
		150	150	NF13 Cu 150	1	1	4932459460	4058546011215	1903561
		185	185	NF13 Cu 185	1	1	4932459461	4058546011222	1903562
		240	240	NF13 Cu 240	1	1	4932459462	4058546011239	1903563
		300	300	NF13 Cu 300	1	1	4932459463	4058546011246	1903564
		400	400	NF13 Cu 400	1	1	4932459464	4058546011253	1903565
② DIN 46235 til kobber-kabelsko og samlere (DIN 46267)	Hex	16	8	DIN13 Cu 16	1	1	4932459465	4058546011260	1903566
		25	10	DIN13 Cu 25	1	1	4932459466	4058546011277	1903567
		35	12	DIN13 Cu 35	1	1	4932459467	4058546011284	1903568
		50	14	DIN13 Cu 50	1	1	4932459468	4058546011291	1903569
		70	16	DIN13 Cu 70	1	1	4932459469	4058546011307	1903570
		95	18	DIN13 Cu 95	1	1	4932459470	4058546011314	1903571
		120	20	DIN13 Cu 120	1	1	4932459471	4058546011321	1903572
		150	22	DIN13 Cu 150	1	1	4932459472	4058546011338	1903573
		185	25	DIN13 Cu 185	1	1	4932459473	4058546011345	1903574
		240	28	DIN13 Cu 240	1	1	4932459474	4058546011352	1903575
		300	32	DIN13 Cu 300	1	1	4932459475	4058546011369	1903576
		③ Rørførmede samlinger og kabelsko	Hex	16	16	R13 Cu 16	1	1	4932459494
25	25			R13 Cu 25	1	1	4932459495	4058546011567	1903596
35	35			R13 Cu 35	1	1	4932459496	4058546011574	1903597
50	50			R13 Cu 50	1	1	4932459497	4058546011581	1903598
70	70			R13 Cu 70	1	1	4932459498	4058546011598	1903599
95	95			R13 Cu 95	1	1	4932459499	4058546011604	1903600
120	120			R13 Cu 120	1	1	4932459500	4058546011611	1903601
150	150			R13 Cu 150	1	1	4932459501	4058546011628	1903602
185	185			R13 Cu 185	1	1	4932459502	4058546011635	1903603
240	240			R13 Cu 240	1	1	4932459503	4058546011642	1903604
300	300			R13 Cu 300	1	1	4932459504	4058546026769	1903605
400	400			R13 Cu 400	1	1	4932459505	4058546026776	1903606
④ Kobber lodde-terminaler (DIN 46234, DIN 46230, DIN 46341)	Halv-rund	16	16	Q13 CU 16	1	1	4932459477	4058546011383	1903578
		25	25	Q13 CU 25	1	1	4932459478	4058546011390	1903579
		35	35	Q13 CU 35	1	1	4932459479	4058546011406	1903580
		50	50	Q13 CU 50	1	1	4932459480	4058546011413	1903581
		70	70	Q13 CU 70	1	1	4932459481	4058546011420	1903582
		95	95	Q13 CU 95	1	1	4932459482	4058546011437	1903583
⑤ DIN Aluminium til aluminium-samlinger og kabelsko (DIN 46329, 46267 del 1 og 2, DIN EN 50182)	Hex	16/25	12	DIN13 AL 16/25	1	1	4932459506	4058546026783	1903607
		35	14	DIN13 AL 35	1	1	4932459507	4058546026790	1903608
		50	16	DIN13 AL 50	1	1	4932459508	4058546026806	1903609
		70	18	DIN13 AL 70	1	1	4932459509	4058546026813	1903610
		95/120	22	DIN13 AL 95/120	1	1	4932459510	4058546026820	1903611
		150	25	DIN13 AL 150	1	1	4932459511	4058546026837	1903612
		185	28	DIN13 AL 185	1	1	4932459512	4058546026844	1903613
		240	32	DIN13 AL 240	1	1	4932459513	4058546026851	1903614
⑥ Pre-af-rundede trekant-formede aluminium og kobber-samlinger	Rund	300	34	DIN13 AL 300	1	1	4932459514	4058546026868	1903615
		16	-	RU13 Cu/Al16	1	1	4932459483	4058546011444	1903584
		35/25	-	RU13 Cu35/AL25	1	1	4932459484	4058546011451	1903585
		50/35	-	RU13 Cu50/AL35	1	1	4932459485	4058546011468	1903586
		70/50	-	RU13 Cu70/AL50	1	1	4932459486	4058546011475	1903587
		95/70	-	RU13 Cu95/AL70	1	1	4932459487	4058546011482	1903588
		120/95	-	RU13 Cu120/AL95	1	1	4932459488	4058546011499	1903589
		150/120	-	RU13 Cu150/AL120	1	1	4932459489	4058546011505	1903590
		185/150	-	RU13 Cu185/AL150	1	1	4932459490	4058546011512	1903591
		240/185	-	RU13 Cu240/AL185	1	1	4932459491	4058546011529	1903592
		300/240	-	RU13 Cu300/AL240	1	1	4932459492	4058546011536	1903593
		400/300	-	RU13 Cu400/AL300	1	1	4932459493	4058546011543	1903594

①



②



③

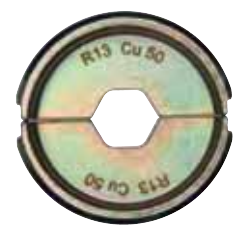

④



⑤



⑥





# Pressbakker til M18 HCCT 109/42

**NYHED**

Type	Form	Størrelse kabelsko [mm <sup>2</sup> ]	Aftryks- kode	Beskrivelse	Antal pr. pakke	Ordre antal	Varenummer	EAN-kode	TUN Nr.
① Til ende- muffer	Trapez	16	-	AEH13 Cu 16	1	1	<b>4932459515</b>	4058546026875	1903616
		25	-	AEH13 Cu 25	1	1	<b>4932459516</b>	4058546026882	1903617
		35	-	AEH13 Cu 35	1	1	<b>4932459517</b>	4058546026899	1903618
		50	-	AEH13 Cu 50	1	1	<b>4932459518</b>	4058546026905	1903619
		70	-	AEH13 Cu 70	1	1	<b>4932459519</b>	4058546026912	1903620
		95	-	AEH13 Cu 95	1	1	<b>4932459520</b>	4058546026929	1903621
		120	-	AEH13 Cu 120	1	1	<b>4932459521</b>	4058546026936	1903622
		150	-	AEH13 Cu 150	1	1	<b>4932459522</b>	4058546026943	1903623
		185	-	AEH13 Cu 185	1	1	<b>4932459523</b>	4058546026950	1903624
		240	-	AEH13 Cu 240	1	1	<b>4932459524</b>	4058546026967	1903625
② Til C-klem- mer	Oval	16	-	C13 Cu 16	1	1	<b>4932459525</b>	4058546026974	1903626
		25	-	C13 Cu 25	1	1	<b>4932459526</b>	4058546026981	1903627
		35	-	C13 Cu 35	1	1	<b>4932459527</b>	4058546026998	1903628
		50	-	C13 Cu 50	1	1	<b>4932459528</b>	4058546027001	1903629
		70	-	C13 Cu 70	1	1	<b>4932459529</b>	4058546027018	1903630
		10	-	C13 Cu 10	1	1	<b>4932459530</b>	4058546027025	1903631
		10-35	-	C13 Cu 10-35	1	1	<b>4932459531</b>	4058546027032	1903632
		25-50	-	C13 Cu 25-50	1	1	<b>4932459532</b>	4058546027049	1903633
		35-70	-	C13 Cu 35-70	1	1	<b>4932459533</b>	4058546027056	1903634
		70	-	HAH13 Cu 70	1	1	<b>4932459534</b>	4058546027063	1903635
③ Til H-press	Oval	95	-	HAH13 Cu 95	1	1	<b>4932459535</b>	4058546027070	1903636
		120	-	HAH13 Cu 120	1	1	<b>4932459536</b>	4058546027087	1903637
④ Til Dob- belt-press kabelsko	Oval	2x50	-	DP13 Cu 2x50	1	1	<b>4932459537</b>	4058546027094	1903638
		2x70	-	DP13 Cu 2x70	1	1	<b>4932459538</b>	4058546027100	1903639
		2x95	-	DP13 Cu 2x95	1	1	<b>4932459539</b>	4058546027117	1903640
⑤	Opbevaringskasse til pressbakker - til M18 HCCT109/42 pressværktøj (pressbakker sælges separat)				1	1	<b>4932464211</b>	4058546221560	1965187

①



②

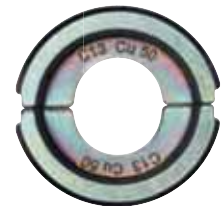

③



④



⑤



## Systemtilbehør - Stanseværktøj

- Egnet til tynd stål og aluminium op til tykkelse på 3 mm.
- Også egnet til rustfrit stål på maks. 2,5 mm.



Ø (mm)	Standard PGM størrelse	Standard ISO metrisk størrelse	Antal pr. pakke	Ordre antal	Stans			Bakke		
					Varenummer	EAN-kode	TUN Nr.	Varenummer	EAN-kode	TUN Nr.
16.2		M 16	1	1	4932430841	4002395385034	1870269	4932430913	4002395385751	1870278
20.4	PG 13.5	M 20	1	1	4932430842	4002395385041	1870270	4932430914	4002395385768	1870279
22.5	PG 16 1/2"		1	1	4932430843	4002395385058	1870271	4932430915	4002395385775	1870280
25.4		M 25	1	1	4932430844	4002395385065	1870272	4932430916	4002395385782	1870281
28.3	PG 21 3/4"		1	1	4932430845	4002395385072	1870273	4932430917	4002395385799	1870282
32.5		M 32	1	1	4932430846	4002395385089	1870274	4932430918	4002395385805	1870283
40.5		M 40	1	1	4932430847	4002395385096	1870275	4932430919	4002395385812	1870284
50.5		M 50	1	1	4932430848	4002395385102	1870276	4932430920	4002395385829	1870285
63.5		M 63	1	1	4932430849	4002395385119	1870277	4932430921	4002395385836	1870286

Trækbolt 49162680 (for 16,2 til 20,4 mm) Ø 11,1 mm: kræver forboring med Ø 11.3 - 11.5 mm bor / trinbor.

Trækbolt 49162681 Ø 19 mm: kræver for-boring Ø 19.5 - 20 mm bor / trinbor.

Beskrivelse	Antal pr. pakke	Varenummer	EAN-kode	TUN Nr.
-------------	-----------------	------------	----------	---------

Adapter der giver mulighed for at bruge hulstanser fra Klauke®, Greenlee® og Alfra®	1	49162685	045242337965	1870289
---	---	----------	--------------	---------

## Systemtilbehør - Kabelskærerklinger til M18™ HCCAC / M18™ HCCS

Beskrivelse	Antal pr. pakke	Ordre antal	Varenummer	EAN-kode	TUN Nr.
① Kæbe til kabelsaks og klingsæt til at skære i stål. ACSS-aluminiumforstærket stålkabel, 477 ACSR. Klare op til Ø 9,5 mm. Ikke egnet til armeret kabel.	1	1	49162773	045242350070	1870265
② Klinge til kabelsaks. Tråd / kabel op til en tykkelse på Ø 9,5 mm. Ikke egnet til armeret kabel.	1	1	48440412	045242355235	1870266
① Kæbe til kabelsaks og klingsæt til at skære i kobber og aluminium. Kobber / aluminium standardkabel op til 4 x 50 mm², 1 x 100 mm².	1	1	4932430839	4002395385010	1870267
② Klinge til kabelsaks til kobber og aluminium.	1	1	4932430840	4002395385027	1870268



## Systemtilbehør - Klinger til kabelsaks til brug under jorden M18 HCC75

**NYHED**

Beskrivelse	Antal pr. pakke	Ordre antal	Varenummer	EAN-kode	TUN Nr.
Klinger til kabelsaks M18 HCC75.	1	1	49162774	045242486663	



## Systemtilbehør - klinger til kabelsaks M18 HCC45

NYHED

Beskrivelse	Antal pr. pakke	Ordre antal	Varenummer	EAN-kode	TUN Nr.
ACSR-klinger til M18 HCC45	1	1	49162775	045242486632	



## Ekspansionshoveder

Beskrivelse	Rør-diameter (mm)	Rørvæg tykkelse (mm)	Rørtryk (bar)	Egnet	Antal pr. pakke	Ordre antal	Varenummer	EAN-kode	TUN Nr.
PXPH9-144/8	9.9	1.1	4/8	M12, M18	1	1	4932430102	4002395377633	1639427
PXPH121-14	12	1.7/ 1.8/ 2	6-10	M12, M18	1	1	4932352716	4002395373741	1505204
PXPH15N-14	14 / 15	2.5	6-10	M12, M18	1	1	4932352727	4002395373857	1505217
PXPH16I-1406	16	1.5/ 1.8	6	M12, M18	1	1	4932430103	4002395377640	1639428
PXPH16I-1410	16	1.8/ 2.0/ 2.2	10	M12, M18	1	1	4932352717	4002395373758	1505205
PXPH18N-14	17 / 18	2.5	6-10	M12, M18	1	1	4932352728	4002395373864	1505218
PXPH20I-1406	20	1.9/ 2.0/ 2.3	6, (8 bar - Ø 2.3 mm)	M12, M18	1	1	4932352718	4002395373765	1505206
PXPH20I-1410	20	2.8	10	M12, M18	1	1	4932352719	4002395373772	1505207
PXPH20I-2506	20	1.9/ 2.0/ 2.3	6, (8 bar - Ø 2.3 mm)	M18	1	1	4932352733	4002395373918	1505208
PXPH20I-2510	20	2.8	10	M18	1	1	4932352748	4002395374069	1505209
PXPH22N-14	22	3	6-10	M12, M18	1	1	4932352729	4002395373871	1505219
PXPH25I-1406	25	2.3	6	M12, M18	1	1	4932352720	4002395373789	1505210
PXPH25I-1410	25	3.5	10	M12, M18	1	1	4932352721	4002395373796	1505211
PXPH25I-2506	25	2.3	6	M18	1	1	4932352722	4002395373802	1505212
PXPH25I-2510	25	3.5	10	M18	1	1	4932352749	4002395374076	1505213
PXPH28N-14	28	4	6-10	M12, M18	1	1	4932352730	4002395373888	1505220
PXPH32I-1406	32	2.9	6	M12, M18	1	1	4932352723	4002395373819	1505214
PXPH32I-25	32	2.9/ 4.4	6-10	M18	1	1	4932352724	4002395373826	1505215
PXPH40I-2506	40	3.7	6	M18	1	1	4932352725	4002395373833	1505216
PXPH 40I - 5606	40	3.7	6-10	M18 BLPXPL	1	1	4932451396	4002395160884	1847890
PXPH 50I - 5606	50	4.6	6-10	M18 BLPXPL	1	1	4932451397	4002395160891	1847891
PXPH 63I - 5606	63	5.8	6-10	M18 BLPXPL	1	1	4932451398	4002395158102	1847892
PXPH 75I - 5606	75	6.8	6-10	M18 BLPXPL	1	1	4932451399	4002395158119	1847893
<b>Smørelse</b>					1	1	4932352726	4002395373840	1505221
Tube med 50 g, til smøring af kegler og ekspansionshoveder.									



## Systemtilbehør - Overfræser

Beskrivelse	Passer til overfræsere	Antal pr. pakke	Ordre antal	Varenummer	EAN-kode	TUN Nr.
<b>Spændetang til overfræser</b>						
Høj rotationsnøjagtighed						
Spændetang Ø 3 mm.	OFE 710,OFE 630	OFS 450	1	4932308974	4002395309092	3512571
Spændetang Ø 6,35 mm.	OFE 710,OFE 630	OFS 450	1	4932313194	4002395302857	3512597
① Spændetang Ø 6 mm.	OFE 710,OFE 630	OFS 450	1	4932313192	4002395302833	3512589
Spændetang Ø 8 mm.	OFE 710,OFE 630	OFS 450	1	4932313190	4002395302840	3512605

①



## Systemtilbehør - Lamelfræser

Beskrivelse	Passer til lamelfræsere	Antal pr. pakke	Ordre antal	Varenummer	EAN-kode	TUN Nr.
Klinge	LF 650 PJ 710	1	1	<b>4932361072</b>	4002395326679	5678253
Holder til støvpose 4931443872	LF 650 PJ 710	1	1	<b>4931442872</b>	4002395247899	
Ekstra papirposer til 345544.	LF 650 PJ 710	5	1	<b>4931442873</b>	4002395247882	
To hulls nøgle.	LF 650 PJ 710	1	1	<b>4932345712</b>	4002395305551	5676621



## Systemtilbehør - Slibemaskiner

Beskrivelse	Passer til ligeslibere	Antal pr. pakke	Ordre antal	Varenummer	EAN-kode	TUN Nr.
Spændetang Ø 3 mm.	DGL 34,DGL 30 E,DG 30 E, PSG 12,PSG 14.4 PP,HD18 SG	1	1	<b>4932308974</b>	4002395309092	3512571
Spændetang Ø 6 mm.	PSG 14.4 PP,HD18 SG, PSG 12,DG 30 E,DGL 30 E, DGL 34	1	1	<b>4932313192</b>	4002395302833	3512589
6 mm spændetang.	DG 7 E	1	1	<b>4931391453</b>	4002395734818	
Spændetang Ø 8 mm.	DGL 34,DGL 30 E,DG 30 E, PSG 12,PSG 14.4 PP, HD18 SG,V 28 SG	1	1	<b>4932313190</b>	4002395302840	3512605
8 mm spændetang.	DG 7 E	1	1	<b>4931391452</b>	4002395734801	
Spændetang Ø 6,35 mm.	DGL 34,DGL 30 E,DG 30 E, PSG 12,PSG 14.4 PP,HD18 SG	1	1	<b>4932313194</b>	4002395302857	3512597



## Systemtilbehør - Pladesakse

Beskrivelse	Passer til pladesaks	Antal pr. pakke	Ordre antal	Varenummer	EAN-kode	TUN Nr.
Stempelkniv kniv med fire skær.	PPS 12	1	1	<b>4932308837</b>	4002395311583	3512662
Kniv til stansebord. Kniv med fire skær.	KS 2.5,S 2.5	1	1	<b>4932430171</b>	4002395378326	1819550
	PPS 12	1	1	<b>4932308838</b>	4002395309085	
Centerkniv.	SMC 1.2 Q	1	1	<b>48440150</b>	045242140701	5734609
Venstrekniv.	SMC 1.2 Q	1	1	<b>48440160</b>	045242140756	5734610
Højrekniv.	SMC 1.2 Q	1	1	<b>48440170</b>	045242140800	5734612
Hex nøgle 5/32"	SMC 1.2 Q	1	1	<b>49960070</b>	045242221554	5734833



## Systemtilbehør - Pladeniplere

Beskrivelse	Passer til pladeniplere	Antal pr. pakke	Ordre antal	Varenummer	EAN-kode	TUN Nr.
Stempel.	KN 2	PN 14.4, PN 12,N 2	1	1	<b>4932430172</b>	4002395378333 1819549
Matrice.	KN 2	PN 14.4, PN 12,N 2	1	1	<b>4932279565</b>	4002395308521 3512712
Specialmatrice. Udviklet specielt til skæring i korrugeret stål; maks. Stansekapacitet 1,5 mm (ikke til trapezformet stålplader).	KN 2	PN 14.4, PN 12,N 2	1	1	<b>4932279498</b>	4002395308514 3512720



## Tilbehør - Rørskærer / kabelskærer

Beskrivelse	Antal pr. pakke	Ordre antal	Varenummer	EAN-kode	TUN Nr.
① Skærehjul til rørskærer. Velegnet til kobberør. Ikke egnet til plastør eller rustfrie stålør.	2	1	<b>48380010</b>	045242159710	1675706
② Kæber til kabelsaks	1	1	<b>4932430070</b>	4002395377312	1602028
Klinge til kabelsaks C12 PPC	1	1	<b>4931441978</b>	4002395179268	



## Tilbehør - Test- og måleudstyr

Beskrivelse	Antal pr. pakke	Ordre antal	Varenummer	EAN-kode	TUN Nr.
① Elektriske testledninger (maks. 1000 volt / 10 ampere). 125 mm lange hoveder.	1	1	<b>49771004</b>	045242238965	1676068
② Elektriske alligator-klemmer (maks. 1000 volt / 10 ampere).	1	1	<b>49771005</b>	045242238972	1600102



## Dykkere og Hæfteklammer

Type	Wire gauge	Dimensioner (mm)	Totallængde (mm)	Vinklet dykkerpistol	Materiale	Antal pr. pakke	Ordre antal	Varenummer	EAN-kode	TUN Nr.
① Dykker	18	1,0 x 1,25	16	0°	Harpiksbelagte. Galvaniserede.	10,000	1	4932459124	4002395287796	1883168
	18	1,0 x 1,25	19	0°	Harpiksbelagte. Galvaniserede.	10,000	1	4932459125	4002395288403	1883169
	18	1,0 x 1,25	25	0°	Harpiksbelagte. Galvaniserede.	5,000	1	4932459126	4002395288410	1883170
	18	1,0 x 1,25	30	0°	Harpiksbelagte. Galvaniserede.	5,000	1	4932459127	4002395288427	1883171
	18	1,0 x 1,25	32	0°	Harpiksbelagte. Galvaniserede.	5,000	1	4932459128	4002395288434	1883172
	18	1,0 x 1,25	40	0°	Harpiksbelagte. Galvaniserede.	5,000	1	4932459129	4002395288441	1883173
	18	1,0 x 1,25	45	0°	Harpiksbelagte. Galvaniserede.	4,000	1	4932459130	4002395288458	1883174
	18	1,0 x 1,25	50	0°	Harpiksbelagte. Galvaniserede.	4,000	1	4932459131	4002395288465	1883175
	18	1,0 x 1,25	16	0°	Rustfri	10,000	1	4932459132	4002395288472	1883176
	18	1,0 x 1,25	19	0°	Rustfri	10,000	1	4932459133	4002395288489	1883177
	18	1,0 x 1,25	25	0°	Rustfri	5,000	1	4932459134	4002395288496	1883178
	18	1,0 x 1,25	30	0°	Rustfri	5,000	1	4932459135	4002395289103	1883179
	18	1,0 x 1,25	32	0°	Rustfri	5,000	1	4932459136	4002395289110	1883180
	18	1,0 x 1,25	40	0°	Rustfri	5,000	1	4932459137	4002395289127	1883181
	18	1,0 x 1,25	45	0°	Rustfri	4,000	1	4932459138	4002395289134	1883182
	18	1,0 x 1,25	50	0°	Rustfri	4,000	1	4932459139	4002395289141	1883183
② Dykker	16	1.36 x 1.65	32	20°	Galvaniserede	2,000	1	4932459140	4002395289158	1883184
	16	1.36 x 1.65	38	20°	Galvaniserede	2,000	1	4932459141	4002395289165	1883185
	16	1.36 x 1.65	45	20°	Galvaniserede	2,000	1	4932459142	4002395289172	1883186
	16	1.36 x 1.65	50	20°	Galvaniserede	2,000	1	4932459143	4002395289189	1883187
	16	1.36 x 1.65	64	20°	Galvaniserede	2,000	1	4932459144	4002395289196	1883188
③ Hæfteklammer	Type 50	0,5 x 1,27	6		Galvaniserede	1,200	1	4932459145	4002395289806	1883189
	Type 50	0,5 x 1,27	8		Galvaniserede	1,200	1	4932459146	4002395289813	1883190
	Type 50	0,5 x 1,27	14		Galvaniserede	600	1	4932459147	4002395289820	1883191



## Tilbehør - Inspektionskameraer

Alle forlænger kabler er beskyttet mod vandstænk og støv.

Forlængere skal tilsluttes mellem kameraet og det kamerakabel der medfølger som standard.

Beskrivelse	Kabellængde (m)	Kabeldiameter (mm)	Passer til inspektionskameraer	Antal pr. pakke	Ordre antal	Varenummer	EAN-kode	TUN Nr.
Digitalt forlænger kabel. Der kan maksimalt kobles 3 forlængere sammen.	0.9	17	C12 IC	1	1	48530110	045242157747	1285421
Digitalt forlænger kabel. Der kan maksimalt kobles 5 forlængere sammen.	0.9	17	C12 AVD, C12 AVA	1	1	48530141	045242216529	1395176
Digitalt forlænger kabel. Der kan maksimalt kobles 2 forlængere sammen.	2.4	17	C12 IC, C12 AVD, C12 AVA	1	1	48530140*	045242195787	1395151
Udskifteligt digitalt kamerakabel	0.9	17	C12 IC	1	1	4931411079	4002395907007	
Udskifteligt digitalt kamerakabel	0.9	17	C12 AVD, C12 AVA	1	1	4931419516	4002395828227	
Udskifteligt analog kamerakabel.	0.9	9.5	C12 AVD, C12 AVA	1	1	4931419517	4002395828234	
1m erstatningskabel til M-spector kamera	1	12	M12 IC AV3	1	1	48530150	045242344208	1883145
3m erstatningskabel til M-Spector kamera	3	12	M12 IC AV3	1	1	48530151	045242344222	1883146
1 m flexkabel	1	12	M12 IC AV3	1	1	48530155	045242344215	1883147

①



②



## Systemtilbehør - M12™ varmejakker

- M18™ USB adapter – M18™ USB PS HJ – Anvend et M18™ batteri til at drive varmejakken – USB opladningsfunktion til f.eks. MP3-afspiller, mobiltelefon, GPS eller digitalkamera.
- 12 V cigarstik – 12 V CP HJ. Anvend jakken fra hvilken som helst 12 V cigarstik udgang

Beskrivelse	Antal pr. pakke	Ordre antal	Varenummer	EAN-kode	TUN Nr.
① M18™ USB adapter (M18™ USB PS HJ).	1	1	4932430084	4002395377459	1602025
② 12 V stik til bilen (12 V CP HJ).	1	1	4932430085	4002395377466	1602026

①



②



\*så længe lager havest

## Støttegreb

Beskrivelse	Antal pr. pakke	Ordre antal	Varenummer	EAN-kode	TUN Nr.
① Støttegreb med dybdeanslag til alle bore- og slagboremaskiner med en gearhals-diameter på 43 mm.	1	1	4932373725	4002395352647	1676046
② Støttegreb med dybdeanslag til alle bore og slagboremaskiner med en kort gearhals (13 mm) og en diameter på 43 mm.	1	1	4932364149	4002395342198	5676561



## QUIK-LOK kabler

Kabellængde (m)	Landeversion	Antal pr. pakke	Ordre antal	Varenummer	EAN-kode	TUN Nr.
4	EU	1	1	4932373502	4002395351725	5734427
10	EU	1	1	4932373503	4002395351732	5795304
4	CH	1	1	4932373504	4002395351749	
4	GB	1	1	4932373508	4002395351787	
4	GB	1	1	4932373510	4002395351800	
6	EU	1	1	4932364483 <sup>1</sup>	4002395337620	5849228
Reparationssæt til QUIK-LOK kabler.		1	1	4931380758	4002395714551	



<sup>1</sup> Heavy duty og syremodstandsdygtig, ikke-reparerbar

## Vinkelforsats til ligeboremaskine

- Forvandler Milwaukee® ligeboremaskiner til vinkelboremaskiner (HDE 13 RQD).
- Især velegnet til boring mellem bjælker eller i snævre hjørner.
- Hoved og greb kan drejes 360°.
- To hastigheder: 1. Lav: hastighed reduceres med 30 %, moment øges med 50 %. 2. Høj: hastighed øges med 50 %.

Beskrivelse	Antal pr. pakke	Ordre antal	Varenummer	EAN-kode	TUN Nr.
Vinkelforsats til ligeboremaskine.	1	1	48062871	045242088812	5734490

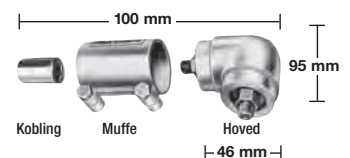

360° roterbart hoved og håndtag kan fastlåses i enhver position

## Systemtilbehør - Græstrimmer

**NYHED**

Beskrivelse	Antal pr. pakke	Ordre antal	Varenummer	EAN-kode	TUN Nr.
① Græstrimmer erstatnings hoved (inklusive spoler og trimmertråd 49162712)	1	6	49162710*	045242493937	1913542
② Erstatnings spoler til græstrimmer (inklusive tråd 49162712)	1	6	49162711*	045242493920	1913543
③ 2 mm x 45 m trimmertråd.	1	12	49162712	045242493906	1913544
③ 2.4 mm x 76 m trimmertråd.	1	10	49162713	045242493913	1913545
Auto feed trimmerspole (inkl. 49162712 tråd)	1	1	49162714	045242006458	1965118



\*så længe lager haves



## Tilbehør til M12™ afløbsrensere

NYHED

Beskrivelse	Antal pr. pakke	Ordre antal	Varenummer	EAN-kode	TUN Nr.
① Ø 8 mm x 7.6 m rensespiral.	1	1	48532571	045242364213	1883150
② Ø8 mm x 7.6 m rensespiral flexhoved.	1	1	48532572	045242364206	1883151
① Ø 6 mm x 7.6 m rensespiral.	1	1	48532573	045242471270	1883152
② Ø6 mm x 7.6 m rensespiral flexhoved	1	1	48532574	045242471287	1883153
③ Ø 8 mm x 7.6 m rensespiral og tromle	1	1	48532581	045242480586	1883154
④ Ø 8 mm x 7.6 m rensespiral flexhoved og tromle	1	1	48532582	045242480593	1883155
③ Ø 6 mm x 7.6 m rensespiral og tromle	1	1	48532583	045242480609	1883156
④ Ø 6 mm x 7.6 m rensespiral flexhoved og tromle	1	1	48532584	045242480616	1883157



## Tilbehør til M18 fritstående afløbsrensere

NYHED

Beskrivelse	Antal pr. pakke	Ordre antal	Varenummer	EAN-kode	TUN Nr.
① Afløbsrensere-tromle	1	1	4932464277	4058546222222	1965146
② 8 mm x 23 m rensespiral M18FS	1	1	48532772	045242513079	1965147
② 10 mm x 15 m rensespiral M18FS	1	1	48532773	045242513086	1965148
② 13 mm x 15 m rensespiral M18FS	1	1	48532774	045242513093	1965149
② 16 mm x 15 m rensespiral M18FS	1	1	48532775	045242513109	1965150
③ Afræk M18FS	1	1	48532786	045242006106	1965151
④ Hoved M18FS	1	1	48532787	045242006113	1965152
⑤ Spadebit M18FS	1	1	48532788	045242006120	1965153
⑥ Fedtskærer M18FS	1	1	48532789	045242006137	1965154
⑦ M18FS afløbsrennersæt – 5 dele	5	1	48532790	045242006144	1965155



## Tilbehør til M18™ afløbsrensere

NYHED

Beskrivelse	Antal pr. pakke	Ordre antal	Varenummer	EAN-kode	TUN Nr.
① 6 mm x 10.5 m rensespiral M18PF	1	1	48532671	045242482740	1965138
① 6 mm x 15 m rensespiral til M18PF.	1	1	48532672	045242482757	1965136
① 8 mm x 10.5 m rensespiral M18PF	1	1	48532673	045242482764	1965139
① 8 mm x 15 m rensespiral M18PF.	1	1	48532674	045242482771	1965137
① 10 mm x 10.5 m rensespiral M18PF	1	1	48532675	045242482788	1965140
② Endekugle M18PF	1	1	48532681	045242503803	1965141
③ Omvendt endekugle M18PF	1	1	48532682	045242503810	1965142
④ 25mm Spadebit M18PF	1	1	48532683	045242503827	1965143
⑤ 25mm Fedtskærer M18PF	1	1	48532684	045242503834	1965144
⑥ M18PF afløbsrennersæt - 5 dele	5	1	48532685	045242503841	1965145



## Tilbehør - Akku fugepistoler

Beskrivelse	Passer til fugepistoler	Antal pr. pakke	Ordre antal	Varenummer	EAN-kode	TUN Nr.
310 ml standard holder. Kan anvende alle standard 250 ml og 310 ml tuber / patroner. Kræver tandstang 49520600.	PCG 14 / 300, PCG 14 / 600	1	1	<b>48081075</b>	045242087938	
310 ml standard holder. Kan anvende alle standard 250 ml og 310 ml tuber / patroner. Leveres inkl. tandstang 4932352937, stempel og fremføringsskrue 44700330.	C18 PCG	1	1	<b>48081076</b>	045242263127	1527601
310 ml standard holder. Kan anvende alle standard 250 ml og 310 ml tuber / patroner. Leveres inkl. tandstang 4932430099 stempel og fremføringsskrue 44700330.	C12 PCG	1	1	<b>48080900</b>	045242286355	1621186
310 ml aluminiumsrør. Kan anvende fugemasse i standard 310 ml pølsepak og 380 ml tuber / patroner. Kræver tandstang 49520660.	PCG 14 / 300, PCG 14 / 600	1	1	<b>48081085</b>	045242089246	1622933
400 ml aluminiumsrør. Kan anvende fugemasse i standard 400 ml pølsepak (inkl. 2 endestykker). Kræver tandstang (48091090) og stempel (44700375).	C18 PCG,C12 PCG	1	1	<b>4932352844</b>	4002395375028	1622936
600 ml aluminiumsrør. Kan anvende fugemasse i standard 600 ml pølsepak. Kræver tandstang 49520660.	PCG 14 / 600, PCG 14 / 300	1	1	<b>48081090</b>	045242087952	1622934
600 ml aluminiumsrør. Kan anvende fugemasse i standard 600 ml pølsepak (inkl. 2 endestykker). Kræver tandstang (48091091) og stempel (44700375).	C18 PCG,C12 PCG	1	1	<b>4932352845</b>	4002395375035	1557864
400 ml transparent rør. Kan anvende fugemasse i standard 400 ml pølsepak (inkl. 2 endestykker). Kræver tandstang 48091090 og stempel 44700375.	C18 PCG,C12 PCG	1	1	<b>4932352842</b>	4002395375004	1622937
600 ml transparent rør. Kan anvende fugemasse i standard 600 ml pølsepak (inkl. 2 endestykker). Kræver tandstang 48091091 og stempel 44700375.	C18 PCG,C12 PCG	1	1	<b>4932352843</b>	4002395375011	1557865
Tandstang for 310 ml holder. Til anvendelse med: 48081076 310 ml standard holder.	C18 PCG	1	1	<b>4932352937</b>	4002395375950	1530981
Tandstang for 310 ml holder. Til anvendelse med: 48080900 310 ml standard holder.	C12 PCG	1	1	<b>4932430099</b>	4002395377602	1621182
Tandstang, kort (340 mm lang) Til anvendelse med 48081075 holder og 48081085 aluminiumsrør.	PCG 14 / 300, PCG 14 / 600	1	1	<b>49520600</b>	045242190201	1676057
Tandstang for 400 ml rør. Til anvendelse med: 4932352844 400 ml aluminiumsrør 4932352842 400 ml transparent rør.	C18 PCG	1	1	<b>48091090</b>	045242263158	1676059
Tandstang for 400 ml pølsepak. Til anvendelse med: 4932352844 400 ml aluminiumsrør 4932352842 400 ml transparent rør.	C12 PCG	1	1	<b>4932430100</b>	4002395377619	1621183
Tandstang, lang (480 mm lang). Til anvendelse med 48081090.	PCG 14 / 300, PCG 14 / 600	1	1	<b>49520660</b>	045242190164	1676058
Tandstang for 600 ml rør. Til anvendelse med: 4932352845 600 ml aluminiumsrør 4932352843 600 ml transparent rør.	C18 PCG	1	1	<b>48091091</b>	045242263165	1676060
Tandstang for 600 ml pølsepak. Til anvendelse med: 4932352845 600 ml aluminiumsrør 4932352843 600 ml transparent rør.	C12 PCG	1	1	<b>4932430101</b>	4002395377626	1621185
Stempel for 310 ml standard holder.	C18 PCG,C12 PCG	1	1	<b>44700330</b>	045242260928	1557867
Stempel for 400 ml og 600 ml rør.	C18 PCG,C12 PCG	1	1	<b>44700375</b>	045242277438	1557874

## Tilbehør til støvsugersystemer

	Beskrivelse	Passer til Milwaukee's støvsugningssystemer	Antal pr. pakke	Ordre antal	Varenummer	EAN-kode	TUN Nr.
System Ø 35 mm	Udsugningsslange, anti-statisk 4 m lang, 36 mm diameter med værktøjsadapter	AS 300 ELCP,AS 500 ELCP, AS 300 EMAC	1	1	<b>4932352311</b>	4002395369706	1328506
	Udsugningsslange 3.5 m lang, 32 mm diameter med værktøjsadapter	AS 250 ECP	1	1	<b>4932352312</b>	4002395369713	1328507
	Adapter til direkte forbindelse til slange 330552.	AS 1,AS 2 C	1	1	<b>4932326528</b>	4002395310937	
	Universal reduktionskrave 35 / 33 / 27 mm.	WDC 1400 A,AS 1,AS 2 C, AS 3 W,ASE 1400,ASM 1400	1	1	<b>4932369282</b>	4002395338412	5664710
	Støvsugerrør, 50 cm, plast.	ASE 1400,AS 1,AS 2 C, ASM 1400	1	1	<b>4932346620</b>	4002395319503	5678310
	Sprækkemundstykke, smalt.	WDC 1400 A,ASE 1400,AS 1, AS 2 C,AS 3 W,ASM 1400	1	1	<b>4932276048</b>	4002395303250	3513306
	Forlængerslange, 4 m lang.	WDC 1400 A,ASE 1400,AS 1, AS 2 C,AS 3 W,ASM 1400	1	1	<b>4932330552*</b>	4002395312719	5678272
Forlængerslange, 5 m lang.	ASE 1400,ASM 1400	1	1	<b>4932373626</b>	4002395351534	1676056	
System Ø 50 mm	Forlængerslange. Ø 50 mm / 3 m lang.	NT 1200,NT 1500 A,NT 900	1	1	<b>4932300171</b>	4002395308576	
	Ø 50 mm sprækkemundstykke, bred.	ASE 1400,AS 1,AS 2 C, ASM 1400	1	1	<b>4932316070</b>	4002395310449	3513256
	Støvsugerrør, uden kroge.	ASE 1400,AS 1,AS 2 C, ASM 1400	1	1	<b>4932316069</b>	4002395310432	3513249
	Reduktionskrave. Reducerer slangesystemet fra 50 mm til 35 mm.	ASE 1400,AS 1,AS 2 C, ASM 1400	1	1	<b>4932316074</b>	4002395310456	3513264
Filterpo- ser	5 x 25L filterposer i fleece.	AS 250 ECP	5	1	<b>4932352306</b>	4002395369652	1328499
	Fleece, 5 stk., 30 l.	AS 300 ELCP,AS 300 EMAC, AS 300 ELAC	5	1	<b>4932352307</b>	4002395369669	1328500
	Fleece, 5 stk., 30 l.	AS 500 ELCP	5	1	<b>4932352308</b>	4002395369676	1328502
	Filterposer, plast, 5 stk., 30 l.	AS 250 ECP,AS 300 ELCP, AS 300 EMAC	5	1	<b>4932352309</b>	4002395369683	1328503
	Filterposer, plast, 5 stk., 50 l.	AS 500 ELCP	5	1	<b>4932352310</b>	4002395369690	1328505
	Filterpose til RSE +AS2C, mindre opgaver	AS 1,AS 2 C,AS 3 W	1	1	<b>4932346812</b>	4002395319534	
	Filterposer. Kraftig kvalitet. Papir, 3 stk., 18 l.	NT 1500 A	1	1	<b>4932373669</b>	4002395351824	1676051
	Filterposer. Kraftig kvalitet. Papir, 5 stk., 25 l.	AS 2 C,AS 3 W	5	1	<b>4932346585</b>	4002395319442	
	Filterposer. Kraftig kvalitet. Fleece, 5 stk., 25 l.	RSE 1400	5	1	<b>4932373852</b>	4002395352821	1676052
	Filterposer. Kraftig kvalitet. Fleece, 5 stk., 50 l.	ASE 1400,ASM 1400	5	1	<b>4932373621</b>	4002395351503	1676050
	Filterpose, stof.	NT 900	1	1	<b>4932276019</b>	4002395303267	3513322
	Filterposer, plast, 3 stk., 25 l. Velegnet til fint betonstøv. I henhold til støvkategori M & H (EN 60335-2-69). Passer kun til ASM 1400. 3 x 25 l plastikposer.	ASE 1400,ASM 1400	3	1	<b>4932399502</b>	4002395361595	1315137
	Fleeceposer til AS 30/42	AS 30 LAC,AS 30 MAC, AS 42 MAC	5	1	<b>4932459689</b>	4058546028619	1941313
	Engangsposer 30L	AS 42 MAC,AS 30 MAC, AS 30 LAC	5	1	<b>4932459690</b>	4058546028626	1941314
Filtre	Filterpatron	AS 250 ECP,AP 250 ECP	1	1	<b>4932352303</b>	4002395369621	1328492
	Filterpatron	AS 300 ELCP,AS 500 ELCP, AS 2-250 ELCP	1	1	<b>4932352304</b>	4002395369638	1328494
	Filterpatron.	AS 300 EMAC,AS 300 ELAC	1	1	<b>4932352305</b>	4002395369645	1328495
	Filterpatron, 3600 cm2, BIA-anvend., kat. C.	AS 1	1	1	<b>4932346587</b>	4002395319466	
	Filterpatron, 7000 cm2, BIA-anvend., kat. C.	AS 3 W	1	1	<b>4932346588</b>	4002395319473	5678279
	Filterpatron, 7200 cm2.	RSE	1	1	<b>4932327205</b>	4002395303885	
	Filterpatron.	NT 1200,NT 1500 A	1	1	<b>4932340124</b>	4002395305452	5678280
	Flad, foldet polyesterfilterpat., 2 stk.	ASE 1400,ASM 1400	1	1	<b>4932373623</b>	4002395351510	1676049
	PTFE fladt filter.	AS 30 LAC,AS 42 MAC, AS 30 MAC	1	1	<b>4932459687</b>	4058546028596	1941311
	Motorkøle-filtre	AS 42 MAC,AS 30 MAC, AS 30 LAC	1	1	<b>4932459688</b>	4058546028602	1941312
	Skubbehåndtag i metal	AS 42 MAC,AS 30 MAC, AS 30 LAC	1	1	<b>4932459691</b>	4058546028633	1941315

<sup>1</sup> Kombineret med 346812 poseadapter og filterpatron 346587.

\*så længe lager haves

## M12 / M18 Støvsugning - systemtilbehør

Beskrivelse	Passer til Milwaukee's støvsugningssystemer	Antal pr. pakke	Ordre antal	Varenummer	EAN-kode	TUN Nr.
① Mundstykke til boring.	M18 CDEX / M18/28 CPDEX, M12 DE	2	1	49902301	045242337279	1727927
② Støvfiler.	M18 CDEX / M18/28 CPDEX, M12 DE	3	1	49902306	045242299454	1621191
③ Mundstykke til støvsugning.	M12 DE	1	1	49902325*	045242297603	1621293
④ <b>M12 Støvboks. Sæt med 3 dele</b> Boks, cover, filter.	M12 DE	3	1	49902340	045242299461	1621290
⑤ M18 & M28 støvsugere med filterbox og filter	M18 CDEX / M18/28 CPDEX	4	1	49902342	045242341948	1727928
⑥ Støvsugnings-adapter muliggør direkte forbindelse fra M12 DE udsugning til en alm. støvsuger. Mundstykke: Ø 37 mm udvendig / Ø 32 mm indvendig.		1	1	4932430479	4002395381401	1720665



## Støvsugning

Beskrivelse	Antal pr. pakke	Ordre antal	Varenummer	EAN-kode	TUN Nr.
① Støvsamlingsring. Til opsamling af støv ved boring over hovedhøjde. Velegnet til Ø 5 – 8 mm.	1	1	4932430912	4002395385744	1871011
Støvpose i stof til Clean Line støvposesystemet 345547.	1	1	4932346182	4002395313273	5678262
② Xtractor. Til opsugning af støv ved boring over hovedhøjde. Velegnet til Ø 28 mm. Passer til alle industristøvsugere (slangediameter Ø 26 – 41).	1	1	4932430446	4002395381074	1699088
③ Borekappe – PHDE72. Til boring og udhulning fra Ø 6 – 72 mm i diameter. Børste for forbedret sugesugeffekt. Aftagbare børster ved applikationer som udhulning. Mundstykke: Ø 37 mm udvendig / Ø 32 mm indvendig. Aftagbare tætningslister (2 dele): 4931448564. Aftagbar børste: 4931448565.	1	1	4932430480	4002395381418	1727926
<b>DE16 - assisterende universal udsug</b>					
④ DE16 unit, 1 x støttegreb og 3 x halsstykker så den passer til halse fra Ø 43 - 59 mm. 2 x boredysler (49902301).	1	1	4932430835	4002395384976	1846325



## Ladere



Beskrivelse	System	Ladeinterval	Ladetid	Til batteritype NiCd	Til batteritype NiMH	Til batteritype Li-Ion	Varenummer	EAN-kode	TUN Nr.
① M4 C	M4	4 V	Ladetid 30 min	–	–	Ja	4932352958	4002395376162	1651883
② L4 C	REDLITHIUM™ USB	4 V	120 min	Nej	Nej	Ja	4932459446	4058546011079	1939560
③ C12 C	M12	12 V	40/80 min	–	–	Ja	4932352000	4002395366606	1242961
④ M12 TC	M12	12 V	2,5/4/5/8 timer	Nej	Nej	Ja	4932459450	4058546011116	1939562
⑤ M12 C4	M12	12 V	40/80/120 min	–	–	Ja	4932430554	4002395382156	1801317
⑥ M12-18C	M12,M14,M18	12 - 18 V	40/80/100/130/185 min	–	–	Ja	4932352959	4002395376179	1540808
⑦ M12-18 AC	M12,M14,M18	12 - 18 V	40/80/100/124/180 min	–	–	Ja	4932459205	4002395287208	1900246
⑧ M12-18 FC	M12,M14,M18	12 - 18 V	26/47/59/68/100 min	–	–	Ja	4932451079	4002395810581	1819538
⑨ M1418 C6	M14,M18	14.4 V - 18 V	40/80 min	–	–	Ja	4932430086	4002395377473	1616752
⑩ M28 C	M28	28 V	60 min	–	–	Ja	4932352524	4002395371822	1433465

## M12™ Arbejdslamper

### M12™ Arbejdslamper



Beskrivelse	Spænding (V)	Batteritype	System	Kompatibel med	Pære	Varenummer	EAN-kode	TUN Nr.
① M12 TLED-0	12	Li-ion	M12	Alle Milwaukee® M12™ batterier	LED	4932430360	4002395380213	1675155
② M12 SL-0	12	Li-ion	M12	Alle Milwaukee® M12™ batterier	LED	4932430178	4002395378395	1651886
③ M12 LL-0	12	Li-ion	M12	Alle Milwaukee® M12™ batterier	LED	4932430562	4002395382231	1741827
④ M12 SLED-0	12	Li-ion	M12	Alle Milwaukee® M12™ batterier	LED	4933451261	4002395170159	1846340
⑤ M12 UHL-0	12	Li-ion	M12	Alle Milwaukee® M12™ batterier	LED	4933459432	4058546010935	1939492
⑥ M12 MLED-0	12	Li-ion	M12	Alle Milwaukee® M12™ batterier	LED	4933451899	4002395281480	1881435
⑦ M12 AL-0	12	Li-ion	M12	Alle Milwaukee® M12™ batterier	LED	4933451394	4002395158621	1881434

## M18™ Arbejdslamper



Beskrivelse	Vekselspænding (V)	Jævnspænding (V)	Batteritype	System	Kompatibel med	Pære	Varenummer	EAN-kode	TUN Nr.
① M18 TLED-0	–	18	Li-ion	M18	Alle Milwaukee® M18 batterier	LED	4932430361	4002395380220	1675154
② M18 IL-0	–	18	Li-ion	M18	Alle Milwaukee® M18™ batterier	LED	4932430564	4002395382255	1741831
③ M18 LL-0	–	18	Li-ion	M18	Alle Milwaukee® M18™ batterier	LED	4932430563	4002395382248	1741829
④ M18 SLED-0	–	18	Li-ion	M18	Alle Milwaukee® M18™ batterier	LED	4933459159	4002395287147	1900225
⑤ M18 AL-0	–	18	Li-ion	M18	Alle Milwaukee® M18™ batterier	LED	4932430392	4002395380534	1695380
⑥ M18 HAL-0	220 - 240	18	Li-ion	M18	Alle Milwaukee® M18™ batterier	LED	4933451262	4002395170166	1881419
⑦ M18 PAL-0	–	18	Li-ion	M18	Alle M18™ batterier	LED	4933464105	4058546220501	1965054
⑧ M18 SAL-0 M18 SAL-502B	–	18	Li-ion	M18	Alle M18™ batterier	LED	4933451246 4933451896	4002395167708 4002395281459	1819539
⑨ M18 HSAL-0 M18 HSAL-502B	220 - 240	18	Li-ion	M18	Alle M18™ batterier	LED	4933451392 4933451898	4002395158607 4002395281473	1881446
⑩ M18 ONERSAL-0	–	18	Li-ion	M18	Alle Milwaukee® M18™ batterier	LED	4933459431	4058546010928	1939491
⑪ M18 SLSP-0	220 - 240	18	Li-ion	M18	Alle Milwaukee® M18™ batterier	LED	4933451514	4002395162222	1913536
⑫ M18 ONESLSP-0	220 - 240	18	Li-ion	M18	Alle Milwaukee® M18™ batterier	LED	4933459155	4002395287109	1939576
⑬ M18 ONESLDP-0	100 - 240	18	Li-ion	M18	Alle Milwaukee® M18™ batterier	LED	4933459160	4002395287154	1939577

## Andre lamper



Beskrivelse	Vekselspænding (V)	Jævnspænding (V)	Batteritype	System	Kompatibel med	Pære	Varenummer	EAN-kode	TUN Nr.
① M28 WL LED-0	–	28	Li-ion	M28	Alle Milwaukee® M28™ batterier	LED	4932352527	4002395371853	
② L4 FL-201	–	4	Li-ion	REDLITHIUM™ USB	REDLITHIUM™ USB batteri	LED	4933459442	4058546011031	1939556
③ L4 HL-201	–	4	Li-ion	REDLITHIUM™ USB	REDLITHIUM™ USB batteri	LED	4933459443	4058546011048	1939557
④ L4 MLED-201	–	4	Li-ion	REDLITHIUM™ USB	REDLITHIUM™ USB batteri	LED	4933459444	4058546011055	1939558
⑤ IPL-LED	–	3.0	Alkaline	Alkaline	AAA	LED	4933459440	4058546011017	1939554
⑥ HL-LED	–	4.5	Alkaline	Alkaline	AAA	LED	4933459441	4058546011024	1939555
⑦ HOBL 7000	90 - 277	–	–	Ledning	–	LED	4933464126	4058546220716	1965055

## Øvrige batterier

Beskrivelse	System	Batteritype	Spænding (V)	Kapacitet (Ah)	Varenummer	EAN-kode	TUN Nr.
① M4 B2	M4	Li-ion	4	2.0	4932430098	4002395377596	1651882
② L4 B2	REDLITHIUM™ USB	Li-ion	4	2.5	4932459445	4058546011062	1939559
③ M12 B2	M12	Li-ion	12	2.0	4932430064	4002395377251	1616727
④ M12 B3	M12	Li-ion	12	3.0	4932451388	4002395157969	1881405
⑤ M12 B4	M12	Li-ion	12	4.0	4932430065	4002395377268	1616728
⑥ M12 B6	M12	Li-ion	12	6.0	4932451395	4002395158638	1846358
⑦ M14 B	M14	Li-ion	14.4	1.5	4932352665	4002395373239	1540797
⑧ M14 B4	M14	Li-ion	14.4	4.0	4932430323	4002395379842	1651924
⑨ M18 B2	M18	Li-ion	18	2.0	4932430062	4002395377237	1591459
⑩ M18 B4	M18	Li-ion	18	4.0	4932430063	4002395377244	1591460
⑪ M18 B5	M18	Li-ion	18	5.0	4932430483	4002395381449	1741785
⑫ M18 B6	M18	Li-ion	18	6.0	4932451244	4002395167661	1846355
⑬ M18 B9	M18	Li-ion	18	9.0	4932451245	4002395167678	1846341
⑭ M28 BX	M28	Li-ion	28	3.0	4932352732	4002395373901	1590105
⑮ M28 B5	M28	Li-ion	28	5.0	4932430484	4002395381456	1741820



**Milwaukee**

Nothing but **HEAVY DUTY.**



**Håndværktøj**



## Magnetisk målebånd



Fingerbeskyttelse

- Patenteret fingerstop-funktion
- Kompakt og ergonomisk design
- Forbedret mere kompakt krog så skalaen bedre kan ses
- Forbedret bælteklips
- Nylonbeskyttet bånd uden genskær. Op til 10x mere holdbar.
- 27 mm båndbredde med skrift på begge sider
- Stærk dobbeltmagnet gør det let at hæfte på glatte overflader eller runde rør
- Arkitektskala gør det let at lave udregninger undervejs
- 5-punkts forstærket ramme giver ekstrem holdbarhed
- Klasse II præcision



5-punkts forstærket ramme

Beskrivelse	Længde (m)	Antal pr. pakke	Ordre antal	Varenummer	EAN-kode	TUN Nr.
5 m metrisk	5	1	6	48227305	045242486953	1883131
8 m	8	1	6	48227308	045242486960	1883132
10 m metrisk	10	1	6	48227310	045242486977	1883133
5 m metrisk / 16 fod imperisk	5 / 16'	1	6	48227216	045242486939	1883134
8 m metrisk / 26 fod imperisk	8 / 26'	1	6	48227225	045242486946	1883135
10 m / 33 ft metrisk & imperisk	10 / 33'	1	6	48227233	045242521944	1941433



Stærk magnet

## Premium magnetiske målebånd - multipak

Beskrivelse	Længde (m)	Antal pr. pakke	Ordre antal	Varenummer	EAN-kode	TUN Nr.
5 m metrisk multipak	5	1	12	4932459373	4058546010348	
5 m / 16 fod metrisk & imperisk multipak	5 / 16'	1	12	4932459374	4058546010355	
8 m metrisk multipak	8	1	12	4932464177	4058546221225	
8 m / 26 fod metrisk & imperisk multipak	8 / 26'	1	12	4932464178	4058546221232	



Måleskala på begge sider

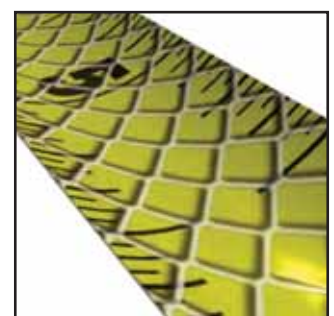

Nylonbelægning

## Pro kompakt målebånd

**NYHED**

- Forbedret ergonomi og komfortabel størrelse
- Ekstremt holdbarhed
- 5-punkt forstærket ramme
- 2G nylonbelagt båndbeskyttelse
- Båndet flosser ikke
- Klarer let tab/fald fra 3 m.
- Ikke magnetisk.
- Stor skrift på bånd for bedre læsbarhed.
- Kompakt bæltekrog.
- Bagstøtte for let vertikal aflæsning.
- Forbedret og 'lomme-venlig' bæltekrog.



Beskrivelse	Længde (m)	Klingebredde (mm)	Antal pr. pakke	Ordre antal	Varenummer	EAN-kode	TUN Nr.
Kompakt Pro målebånd C3/16	3	16	1	12	4932459591	4058546027636	1903694
Kompakt Pro målebånd C5/19	5	19	1	12	4932459592	4058546027643	1903695
Kompakt Pro målebånd C5/25	5	25	1	6	4932459593	4058546027650	1903696
Kompakt Pro målebånd C8/25	8	8	1	6	4932459594	4058546027667	1903697
Kompakt Pro målebånd C5-16/25	5 / 16"	25	1	24	4932459595	4058546027674	1903698
Kompakt Pro målebånd C8-26/25	8 / 26"	25	1	12	4932459596	4058546027681	1903699

## Slimline målebånd

**NYHED**

- Meget kompakt og forbedret ergonomi.
- Nylonbelagt bånd beskytter mod elementerne.
- ABS-ramme med gummibelægning på gribepladerne for komfort og øget holdbarhed
- 4-punkts forstærket ramme.
- Flad base for horisontal stabilitet og vertikal opmåling.
- Bælteklips
- Klasse II præcision.
- Bestilles i colli á 24,12 eller 6 stk. afhængigt af sku.



Beskrivelse	Længde (m)	Klingebredde (mm)	Antal pr. pakke	Ordre antal	Varenummer	EAN-kode	TUN Nr.
S3/16	3	16	1	12	48227703	045242512898	1965199
S5/19	5	19	1	12	48227705	045242512904	1965200
S5/25	5	25	1	6	48227706	045242512911	1965201
S8/25	8	25	1	6	48227708	045242512928	1965202
S5-16/25	5/16'	25	1	24	48227717	045242512935	1965203
S8-26/25	8/26'	25	1	24	48227726	045242512942	1965204

## Målebånd - 2 m / 6'

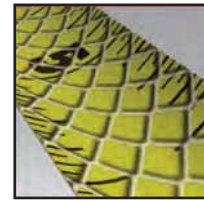

Nylonbelagt bånd

- 5-punkts forstærket ramme: op til 10x længere levetid.
- Heavy Duty kvalitet med 13 mm båndbredde.
- Nylonbelagt bånd: Flosser ikke.
- Ergonomisk og komfortabelt under brug.
- Skal bestilles á 12 stk.

Beskrivelse	Længde (m)	Antal pr. pakke	Ordre antal	Varenummer	EAN-kode	TUN Nr.
Metrisk & Tommer	2	1	12	48225502	045242468034	1847863

## Tommestok i komposit

- Låser ved 90°/180°.
- Vinkelmarkeringer, rustfrit
- Modstandsdygtig, vand/fugt
- Solide modstandsdygtige markeringer

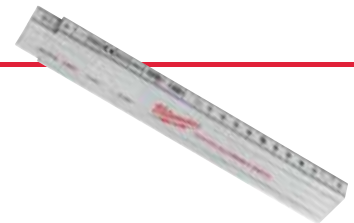

Beskrivelse	Længde (m)	Klingebredde (mm)	Nøjagtighed	Led	Hængsel	Antal pr. pakke	Ordre antal	Varenummer	EAN-kode	TUN Nr.
Tommestok i komposit	2	15 x 3.20	Klasse 2	10	Plast og rustfrit stål	1	10	4932459301	4058546002671	1903497

## Tommestok i træ

- Låser ved 90°/180°
- Vinkelmarkeringer



Beskrivelse	Længde (m)	Klingebredde (mm)	Nøjagtighed	Led	Hængsel	Antal pr. pakke	Ordre antal	Varenummer	EAN-kode	TUN Nr.
Tommestok i træ	2	16 x 3.20	Klasse 3	10	Messing	1	12	4932459302	4058546002688	1903498

## Slank tommestok i træ

- Låser ved 180°
- Slankt fleksibelt design



Beskrivelse	Længde (m)	Klingebredde (mm)	Nøjagtighed	Led	Hængsel	Antal pr. pakke	Ordre antal	Varenummer	EAN-kode	TUN Nr.
Slank tommestok i træ	2	16 x 2.70	Klasse 3	10	Messing	1	10	4932459303	4058546002695	1903499

## Langt målebånd med håndrul

- Stålbånd med ekstra tyk nylonbeskyttelse for ekstrem holdbarhed
- Klassens bedste ydelse
- Ekstra holdbart design: forstærket metalhåndtag
- 3:1 planetgear med 10x længere holdbarhed og let oprulning
- BÅNDBESKYTTELSE: Holder støv og snavs væk fra mekanikken og båndet
- Klasse II præcision
- Dobbelt aflæsning - metrisk på forside og imperialske på bagsiden af bånd



Beskrivelse	Længde (m)	Klingebredde (mm)	Antal pr. pakke	Ordre antal	Varenummer	EAN-kode	TUN Nr.
① Målebånd med håndrul 30m/100fod	30	13	1	1	48225203	045242486069	1883137
② Målebånd med håndrul 100m/330fod	100	9.5	1	1	48225211	045242486076	1883138

## Langt målebånd med håndrul

- 30 m målebånd med 9,5 mm båndbredde
- BÅNDBESKYTTELSE: Holder støv og snavs væk fra mekanikken og båndet
- Ekstremt holdbart design: Forstærket metalramme, forstærket håndtag og stålbånd med nylonbelægning
- 3:1 planetgear med 10x længere holdbarhed og let oprulning
- Klasse II præcision



Beskrivelse	Længde (m)	Klingebredde (mm)	Antal pr. pakke	Ordre antal	Varenummer	EAN-kode	TUN Nr.
30m målebånd med håndrul	30	9.5	1	1	48225103	045242486106	1883136

## REDSTICK™ backbone vaterpas



- Ekstremt holdbar BACKBONE™ ramme i metal produceret af Milwaukee
- SHARPSITE™ teknologien gør det let af aflæse og beskytter mod slag
- Komfortable og solide håndtag.
- Designet for maksimal præcision uanset arbejdsituationen.
- Stor farvekontrast for let aflæsning og optimal synlighed
- Enderne er stødabsorberende og beskytter rammen
- Gummibelægning giver et solidt greb og forhindrer at den glider på glatte overflader
- Metalhul til ophæng
- Præcision: 0.029° (0.0005 1/16 in, 0.5 mm/m) i normal og omvendt position.
- Aktive jordmagneter giver maksimal holdekraft (kun de magnetiske vaterpas)



Stærk og ekstremt solid ramme i metal



SHARPSITE™ teknologien gør at det altid er let at aflæse



Aktive jordmagneter giver maksimal holdekraft (kun de magnetiske vaterpas)



Beskrivelse	Længde [cm]	Håndtag	Antal pr. pakke	Ordre antal	Varenummer	EAN-kode	TUN Nr.
40 cm magnetisk	40	0	1	1	4932459061	4002395280322	1903471
60 cm magnetisk	60	0	1	1	4932459063	4002395280346	1903473
80 cm magnetisk	80	1	1	1	4932459065	4002395280360	1903475
100 cm magnetisk	100	0	1	1	4932459067	4002395280384	1903477
120 cm magnetisk	120	2	1	1	4932459069	4002395281008	1903479
180 cm magnetisk	180	2	1	1	4932459071	4002395281046	1903481
200 cm magnetisk	200	2	1	1	4932459073	4002395281060	1903483
240 cm magnetisk	240	2	1	1	4932459075	4002395281084	1903485
40 cm non-magnetisk	40	0	1	1	4932459060	4002395280315	1903470
60 cm non-magnetisk	60	0	1	1	4932459062	4002395280339	1903472
80 cm non-magnetisk	80	1	1	1	4932459064	4002395280353	1903474
100 cm non-magnetisk	100	0	1	1	4932459066	4002395280377	1903476
120 cm non-magnetisk	120	2	1	1	4932459068	4002395280391	1903478
180 cm non-magnetisk	180	2	1	1	4932459070	4002395281015	1903480
200 cm non-magnetisk	200	2	1	1	4932459072	4002395281053	1903482
240 cm non-magnetisk	240	2	1	1	4932459074	4002395281077	1903484
Endestykker til REDSTICK™ Backbone vaterpas.			2	1	4932459680	4058546028527	1941317

## REDSTICK™ Kompakt vaterpas

**NYHED**



- SHARPSITE™ libelle-teknologi forbedrer læsbarheden.
- Kompakt og hårdfør ramme.
- Smedet måleområde i bunden giver maksimal præcision.
- Højkontrast libelle-væske gør den let at aflæse.
- Forstærkede jordmagneter for maksimal holdkraft (kun de magnetiske vaterpas).
- Præcision til 0.029° (0.0005 "/>



Beskrivelse	Længde [cm]	Håndtag	Antal pr. pakke	Ordre antal	Varenummer	EAN-kode	TUN Nr.
40 cm magnetisk	40	0	1	1	4932459079	4002395281725	1903683
60 cm magnetisk	60	0	1	1	4932459081	4002395281749	1903685
80 cm magnetisk	80	0	1	1	4932459083	4002395281763	1903687
100 cm magnetisk	100	0	1	1	4932459085	4002395281787	1903689
120 cm magnetisk	120	0	1	1	4932459087	4002395282401	1903691
180 cm magnetisk	180	0	1	1	4932459089	4002395282425	1903693
40 cm non-magnetisk	40	0	1	1	4932459078	4002395281718	1903682
60 cm non-magnetisk	60	0	1	1	4932459080	4002395281732	1903684
80 cm non-magnetisk	80	0	1	1	4932459082	4002395281756	1903686
100 cm non-magnetisk	100	0	1	1	4932459084	4002395281770	1903688
120 cm non-magnetisk	120	0	1	1	4932459086	4002395281794	1903690
180 cm non-magnetisk	180	0	1	1	4932459088	4002395282418	1903692
Redstick kompakte vaterpas endestykker			2	1	4932459681	4058546028534	1941318

## Slankt vaterpas



- 2 solide libeller. Stødsikre og UV-modstandsdygtige.
- Præcisions-smedet måleoverflade med maksimal præcision op til 120 cm
- Stødabsorberende endekappe.
- Grebet forhindrer at den glider på glatte overflader
- Solidt hul til ophæng
- Høj præcision i målinger
- Præcision: 0.029° (0.0005 "/>



Beskrivelse	Længde [cm]	Antal pr. pakke	Ordre antal	Varenummer	EAN-kode	TUN Nr.
Slankt vaterpas 40 cm	40	1	1	4932459090	4002395282432	1903486
Slankt vaterpas 60 cm	60	1	1	4932459091	4002395282449	1903487
Slankt vaterpas 80 cm	80	1	1	4932459092	4002395282456	1903488
Slankt vaterpas 100 cm	100	1	1	4932459093	4002395282463	1903489
Slankt vaterpas 120 cm	120	1	1	4932459094	4002395282470	1903490
Slankt vaterpas 180 cm	180	1	1	4932459095	4002395282487	1903491
Slankt vaterpas 200 cm	200	1	1	4932459590	4058546027629	1913549

## REDSTICK™ murer-vaterpas

NYHED



- SHARPSITE™ libelle-teknologi giver optimal læsbarhed.
- Ergonomisk nøglehuls-profil giver maksimal holdbarhed og godt greb på hele vaterpasset.
- Bred magnesiumbase for øget stabilitet og holdbarhed
- Én rund og én firkantet kan til når der arbejdes med våd mørtel.
- Høj-kontrast væske for optimal læsbarhed.
- Libeller er designet for optimal læsbarhed
- Vinklede libeller - 1/8" & 1/4" (1% & 2%).



Beskrivelse	Længde [cm]	Håndtag	Antal pr. pakke	Ordre antal	Varenummer	EAN-kode	TUN Nr.
REDSTICK™ murer-vaterpas 60 cm	60	0	1	1	4932459893	4058546030650	1965114
REDSTICK™ murer-vaterpas 120 cm	120	0	1	1	4932459894	4058546030667	1965115
REDSTICK™ murer-vaterpas 180 cm	180	0	1	1	4932459895	4058546030674	1965116

## REDCAST trykstøbt vaterpas



- 2 solide libeller i akryl. Stødsikre og UV-modstandsdygtige.
- 2 Heavy Duty aluminium ,ambolt' slagflader gør den ekstremt solid
- Hul til skruebit fra 5 til 12 mm
- Præcisionssmedet måleoverflade for præcise målinger uanset arbejdssituationen
- Solidt hul til ophæng
- Certificeret præcision.
- Præcision: 0.029° (0.0005 "/in, 0.5 mm/m)



Beskrivelse	Længde [cm]	Antal pr. pakke	Ordre antal	Varenummer	EAN-kode	TUN Nr.
REDCAST™ trykstøbt vaterpas 60 cm	60	1	1	4932459098	4002395283118	1903494
REDCAST™ trykstøbt vaterpas 80 cm	80	1	1	4932459099	4002395283125	1903495

## Torpedo Vaterpas



- SHARPSITE<sup>™</sup> teknologien gør det let af aflæse og beskytter mod slag
- 360° justerbar libelle med låsbare vinkler. Find og genfind hvilken som helst vinkel du skal bruge i arbejdet.
- Forstærkede jordmagneter giver maks. holdekræft.
- Ekstremt holdbare libeller i solid akryl.
- Trykstøbt ramme gør vaterpasset ekstrem hårdført.
- Præcisionsmedet måleoverflade for præcise målinger uanset arbejdssituationen
- Hul til nøglesnor
- Præcision: 0.029° (0.0005 "/in, 0.5 mm/m)



Beskrivelse	Længde [cm]	Antal pr. pakke	Ordre antal	Varenummer	EAN-kode	TUN Nr.
Torpedo Vaterpas	25	1	1	4932459096	4002395282494	1903492

## Kompakt torpedo vaterpas



- Forstærkede jordmagneter giver maksimal holdekræft.
- Maksimal synlighed af libeller uanset hvordan vaterpasset vender.
- Libeller i forstærket akryl giver optimal holdbarhed og læsbarhed.
- Let manøvrering over svejsninger på rør og andre materialer.
- Designet med V-rille for maks. stabilitet på eks. rør
- Laserskårede kanter giver maksimal præcision.
- Slankt og kompakt design - let at have med i lommen.



Beskrivelse	Længde [cm]	Antal pr. pakke	Ordre antal	Varenummer	EAN-kode	TUN Nr.
Kompakt torpedo vaterpas	17	1	1	4932459097	4002395283101	1903493



## Mini-vaterpas

NYHED

- 360° justerbar libelle for aflæsning af vinkler.
- Låsemekanisme for gentagelsesopgaver
- Forstærkede jordmagneter for maksimal holdekraft.
- V-rille for stabilitet på rør.
- Smedet kan for øget præcision
- Kompakt og praktisk størrelse



Beskrivelse	Længde [cm]	Antal pr. pakke	Ordre antal	Varenummer	EAN-kode	TUN Nr.
Mini-vaterpas	7.8	1	1	4932459597	4058546027698	1941310

## Mini vaterpas

- Letvægt aluminium design - passer let i lomme eller værktøjsbælte.
- Solid akryl libelle. Stødsikker og UV-modstandsdygtig.
- Beskyttende endestykker.
- Præcision: 0.029° (0.0005 1/16", 0.5 mm/m)
- Certificeret præcision.



Beskrivelse	Længde [cm]	Antal pr. pakke	Ordre antal	Varenummer	EAN-kode	TUN Nr.
Mini vaterpas 10 cm	10	1	10	4932459100	4002395283446	1903496

## INKZALL™ marker

- Akrylspids forbliver spids og skubbes ikke tilbage under pres
- Slidstærk spids - akrylspidsen er ideel til rug overflader såsom OSB-plader beton, træ, metal og plast
- Markeren kan fortsat skrive efter 72+ timer uden hætte
- Til brug på beton, træ, metal, krydsfiner, OSB-plader, plast
- Kan bruges på overflader der er våde, fedtede, støvede, rustne eller snavsede
- Hurtig tørretid - nedsætter risikoen for udtværing af markeringer på PVC og metaloverflader
- Slank design - for nem adgang på steder med begrænset plads
- Hård hætte med clip - kan sættes fast på kasketten/hjelmen, i bukserne eller overall.
- Hætten er let at åbne - kan åbnes med én hånd
- Hul til at fastgøre nøglesnor, fastgør f.eks. markeren til en touchscreen enhed.
- Skridsikkert design - for bedre greb.

Beskrivelse	Farve	Spids	Antal pr. pakke	Ordre antal	Varenummer	EAN-kode	TUN Nr.
① Fin spids*	Sort	1 mm	1	36	48223100	045242319473	1720702
② Fin spids*	Rød	1 mm	1	36	48223170	045242355259	1965121
③ Marker med fin spids og Stylus	Sort	1 mm	1	1	48223101	045242297436	1720703
④ Marker med kantet spids	Sort	1- 4.8 mm	1	1	48223103	045242333608	1749968
⑤ Fin spids i farver Blå, rød, grøn og sort		1 mm	4	1	48223106	045242333585	1749997

Fin spids\* - Bestilling er kun mulig i master-kartoner (indeholder 36 x 48223100). Minimum antal er 36 stk. (= 1 master-kartoner). Bestilles større mængder end 36 stk skal der bestilles i enheder af 36 stk (dvs. 72, 108, 144, 180...).



## INKZALL™ Liquid Paint Marker

- Arbejdsmarker med flydende farve
- Solid acryl-spids er lavet til at klare sig i de mest krævende miljøer: overfladetemperaturer fra -10° op til + 145° C
- Kan ses på mørke overflader hvor normale tusser ikke kan bruges
- Kan bruges på beskidte og fedtede overflader
- Til brug på cement, rør, aluminium, PVC, stål & rustfrit stål, gummi og dæk
- Tørretid på kun 10 sekunder
- Vand og UV-beskyttelse
- Dine markeringer holder op til 6 måneder
- Metalbeholder for ekstrem holdbarhed
- Farven er uden xylene
- VIGTIGT: Skal rystes grundigt med hætten på inden brug.



Beskrivelse	Antal pr. pakke	Ordre antal	Varenummer	EAN-kode	TUN Nr.
① INKZALL™ Hvid Liquid Paint Marker	1	12	48223711	045242363360	1883116
② INKZALL™ Gul Liquid Paint Marker	1	12	48223721	045242363377	1883117
③ INKZALL™ Sort Liquid Paint Marker	1	12	48223731	045242363384	1883118



## INKZALL™ overstregningstusser

- Den solide spids holder sig skarp
- Flyder ikke ud og farven går ikke igennem materialet
- Ikke-giftig blæk, ASTM D 4236 certificering
- Ideelt til arkitekttegninger og alm. kontorpaper
- Ikke skridbar design giver bedre greb
- Klips så den kan side på hjelm, på arbejdsbukser m.m.
- Hul til bære-/nøglesnor

Beskrivelse	Antal pr. pakke	Ordre antal	Varenummer	EAN-kode	TUN Nr.
① INKZALL™ overstregningstus - gul	5	1	48223201	045242482573	1903544
② INKZALL™ overstregningstus - farvet	5	1	48223206	045242482580	1903545



## INKZALL™ marker med fin spids

- Spids ca. 0,6 mm
- Tilstopper ikke
- Kan anvendes til mærkning af etiketter til elektriske ledninger

Beskrivelse	Farve	Antal pr. pakke	Ordre antal	Varenummer	EAN-kode	TUN Nr.	TUN Nr.
① INKZALL™ marker med fin spids	Sort	4	1	48223154	045242479764	1913561	
② INKZALL™ marker med fin spids	Sort	4	1	48223164	045242479818	1913547	
③ INKZALL™ marker med fin spids	Sort, rød og blå	4	1	48223165	045242479825	1913548	



## Foldbar arbejdskniv

- Enhåndsbetjening - brugeren kan åbne kniven med en hånd for hurtig aktivering
- Integreret skærefunktion - giver mulighed for at skære uden at folde kniven ud
- Skift knivblad uden brug af værktøj - hurtigt og nemt
- Afisolering af ledninger - eliminerer behovet for at finde et andet værktøj i værktøjskassen
- Tynd konstruktion - passer i brugerens lomme
- Bælteholder for nem opbevaring



Beskrivelse	Antal pr. pakke	Ordre antal	Varenummer	EAN-kode	TUN Nr.
① Foldbar arbejdskniv	1	6	48229901	045242367047	1883961
② FASTBACK™ foldekniv med knivblad-opbevaring	1	1	48221903	045242292547	1678120
③ Fastback™ kompakt foldekniv	1	1	48221906	045242359196	1892304

## FASTBACK™ Foldekniv

- Kan åbnes og lukkes med én hånd
- Bladet kan genslibes.
- Ekstremt spids knivblad.
- Sikker låsning af bladet i åben position.
- Hul til nøglesnor.
- Bælteklips.
- Kompakt størrelse - passer i lommen.



Beskrivelse	Antal pr. pakke	Ordre antal	Varenummer	EAN-kode	TUN Nr.
Foldekniv	1	1	48221990	045242296842	1903530

## HARDLINE™ Foldekniv

- Knivblad i premium D2-stål gør den modstandsdygtig overfor rust og giver et ekstremt hårdført knivblad.
- Glat eller savtakket knivblad på 75mm. Ekstremt spids.
- Sikkerhedskniv - skal åbnes med to hænder.
- Knivbladet låses i åben position.
- Håndtag i glasfiber-forstærket nylon med skelet i rustfrit stål.
- To separate låsepunkter - ét til åbning og ét til lukning.
- Hul til nøglesnor.
- Bælteklips kan monteres til både højre- og venstrehåndsbrug.



Beskrivelse	Klingetype	Antal pr. pakke	Ordre antal	Varenummer	EAN-kode	TUN Nr.
① HARDLINE™ Foldekniv - glat	Glat	1	1	48221994	045242477043	1903531
② HARDLINE™ foldekniv - savtakket	Savtakket	1	1	48221998	045242359165	1903532

## Universal arbejdskniv med forskydeligt blad

- Kniv med forskydeligt blad - reducerer risikoen for at bladet blottes ved et uheld
- Afisolering af ledninger - eliminerer behovet for at finde et andet værktøj i værktøjskassen
- Skift knivblad uden brug af værktøj - hurtigt og nemt
- Integreret opbevaring af knivblade - magnetisk holder til 5 blade
- Heavy Duty konstruktion i metal og med gummibelægning for optimal brugerkomfort og sikkert greb



①



6 stk karton

Beskrivelse	Antal pr. pakke	Ordre antal	Varenummer	EAN-kode	TUN Nr.
① Universal arbejdskniv med forskydeligt blad	1	6	48229910	045242367054	1871012

## Sikkerhedskniv

- Tilbagetrækningsmekanisme: Trækker kniven ind når knappen drejes
- To indstillinger for knivbladet gør det muligt at kontrollere skæredybden
- Integreret opbevaring af knivblade: Opbevar op til 5 knivblade i håndtaget
- Skift knivblad uden brug af værktøj, hurtigt og nemt. Lås med gevind, giver mulighed for hurtig justering af knivbladet
- Heavy Duty metalkonstruktion for øget holdbarhed
- Afisolering af ledninger: Eleminere behovet for at finde et andet værktøj i værktøjskassen. Klarer ledninger op til 5 mm<sup>2</sup>



Beskrivelse	Antal pr. pakke	Ordre antal	Varenummer	EAN-kode	TUN Nr.
Sikkerhedskniv	1	1	48221915	045242296873	1678122

## Knivblade til arbejdsknive

- Knivblad med mikrokarbid metalaflejringer for lang levetid
- Optimeret skærevinkel for øget skarphed
- Skarpe kanter for perfekte skæreresultater
- Knivbladene er godt beskyttet og nemme at få fat på i opbevaringsboksen

Beskrivelse	Total længde (mm)	Højde (mm)	Antal pr. pakke	Ordre antal	Varenummer	EAN-kode	TUN Nr.
① Vendbare knivblade	62	19	50	1	48221950	045242344444	1656338
			5	1	48221905	045242268061	1903546
② Knivblade med krog	62	19	50	1	48221952	045242286980	1683487
③ Sikkerhedsknivblade (afrundede)	62	19	5	1	48221934	045242286942	1683484



## Universalkniv bræk-af

- Metallås for maksimal holdbarhed og længere levetid
- Lås med gevind, giver mulighed for hurtigere justering af knivbladet
- Automatisk låsefunktion for hurtigere justering af knivbladet
- Hætte med bræk af funktion til knivblade
- Gummibelagt greb for et skridsikkert greb. Tåler acetone
- Knivblad med microcarbide metalaflejringer for lang levetid, øget skarphed og rent snit
- \* 18 mm / 25 mm universalkniv bræk-af
- \*\* 9 mm universalkniv bræk-af



Beskrivelse	Klingebredde (mm)	Antal knivbladsspidser	Antal pr. pakke	Ordre antal	Varenummer	EAN-kode	TUN Nr.
① Universalkniv bræk-af	9	13	1	1	48221960	045242296811	1678123
② Universalkniv bræk-af	18	8	1	1	48221961	045242296798	1678124
③ Universalkniv bræk-af	25	7	1	1	48221962	045242296828	1678125

## Knivblade bræk-af

- Robust genbrugelig opbevaringsdispenser med nem adgang til knive
- Optimeret skærevinkel for øget skarphed
- Knivblad med microcarbide metalaflejringer for lang levetid, øget skarphed og rent snit
- Skarpe kanter for perfekte skæresultater

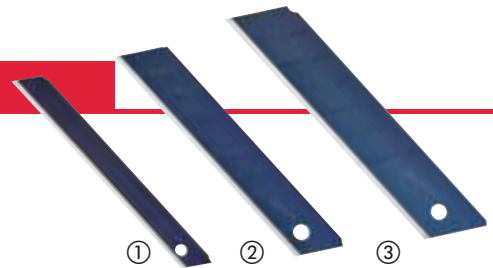

Beskrivelse	Klingebredde (mm)	Antal knivbladsspidser	Antal pr. pakke	Ordre antal	Varenummer	EAN-kode	TUN Nr.
① Knivblade bræk-af	9	13	10	1	48229109	045242288649	1678126
② Knivblade bræk-af	18	8	10	1	48229118	045242288656	1678128
③ Knivblade bræk-af	25	7	10	1	48229125	045242288663	1678130

## Sikkerhedskniv

- Reducerer skader på fingre med det tilbagetrukne blad.
- Reducer skader på indholdet af kasser ved oppakning
- Holder dobbelt så længe som alm. sikkerhedsknive



Beskrivelse	Antal pr. pakke	Ordre antal	Varenummer	EAN-kode	TUN Nr.
Sikkerhedskniv	1	1	48221916	045242495337	1903465

## Gipsstiksav

- 150 mm gipssavblad. Ekstra stærkt og tykt savblad, hvilket gør det perfekt til dyksavning.
- Korrosionsbeskyttet
- Håndtag med gummibelægning for optimal brugerkomfort og sikkert greb
- Indbyggede rasp huller der giver brugeren mulighed for hurtigt at udvide huller eller udglatte ujævne kanter



6 stk karton

Beskrivelse	Antal pr. pakke	Ordre antal	Varenummer	EAN-kode	TUN Nr.
Gipsstiksav	1	6	48229304	045242480555	1870247

## Sakse

- Skærekant med microkarbid metalaflejringer for maksimal holdbarhed og længere levetid sammenlignet med rustfrit stål
- Forkromede og rustbehandlede skær for maksimal holdbarhed
- Konstrueret i metal: For længere holdbarhed og beskyttelse mod brud på håndtaget
- Tilspændingsbolt sikre præcise skæringer
- Stort håndtag for optimalt brug med handsker
- Ergonomisk design med plads til pegefinger for øget brugerkomfort
- Linealmærkerne på bladet gør det muligt at måle og skære på én gang
- Vinklet sakse med med savtakket skær for maksimal holdbarhed og bedre greb
- 60° vinklet håndtag – holder hånden oven over materialet under klipning



Beskrivelse	Total længde (mm)	Klinge-længde (mm)	Vægt (g)	Antal pr. pakke	Ordre antal	Varenummer	EAN-kode	TUN Nr.
① Saks lige	230	95	180	1	1	48224044	045242347483	1749999
② Saks vinklet	240	115	230	1	1	48224043	045242347476	1749998

## Pladesakse

**NYHED**

- Ergonomisk design med plads til tommel- og pegefinger for optimal brugerkomfort og mindre anstrengelse. Brugeren kan klippe igennem plademetal med lethed og med mindre risiko for at skære sig selv
- Savtakkede skær der forhindrer at den glider under klipning
- Mindre håndtræthed ved klipning i tykkere materialer. Design med udveksling for høj klippekraft
- Fjedren åbner kæberne automatisk for hurtigere klipning og mindre anstrengelse
- Forkromede og rustbehandlede skær for lang levetid. Ekstra hærdet op til 65 HRC
- Fremstillet af smedet legeringsstål med krom for optimal holdbarhed
- Énhånds låsemekanisme
- Smalt design for at undgå at saksen sætter sig fast og ødelægger materialet
- Klipperetningen kan ses 3 steder – på hovedet, håndtaget og på håndtagets farvekode
- Ergonomisk og robust håndtag med softgreb for optimal brugerkomfort og lang levetid
- Pladesaks: For korte lige eller kurvede klip
- Vinklede pladesakse: For lange lige eller kurvede snit. 45° vinkel holder brugerens hånd væk fra materialet
- Ekstra lang pladesaks: Til lange lige snit

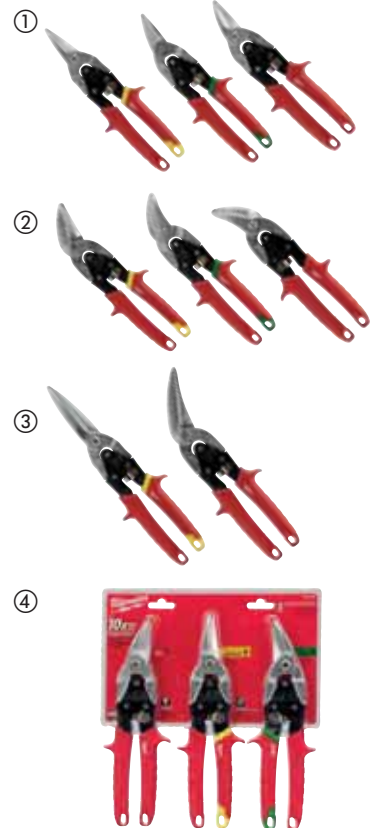

Klipperetning	Totallængde (mm)	Kantlængde (mm)	Maks. skærekapacitet i aluminium (mm)	Maks. klippekapa-citet - rustfrit stål (mm)	Vægt (g)	Antal pr. pakke	Ordre antal	Varenummer	EAN-kode	TUN Nr.
① Pladesaks: For korte lige eller kurvede klip										
Lige (gul)	260	31	1.0	0.6	430	1	1	48224530	045242503643	1941437
Højre (grøn)	260	31	1.0	0.6	430	1	1	48224520	045242503636	1941436
Venstre (rød)	260	31	1.0	0.6	430	1	1	48224510	045242503629	1941435
② Vinklede pladesakse: For lange lige eller kurvede snit. 45° vinkel holder brugerens hånd væk fra materialet										
Lige (gul)	260	37	1.0	0.6	430	1	1	48224532	045242503674	1941440
Højre (grøn)	260	30	1.0	0.6	430	1	1	48224522	045242503667	1941439
Venstre (rød)	260	30	1.0	0.6	430	1	1	48224512	045242503650	1941438
③ Ekstra lang pladesaks: Til lange lige snit										
Lige (gul)	310	76	1.0	0.6	450	1	1	48224537	045242503681	1941441
Venstre (vinklet)	290	63	1.0	0.6	450	1	1	48224538	045242503698	1941442
④ Sæt med 3 metalsakse.										
48224510, 48224530 og 48224520.						3	1	48224533	045242503735	



## PEX saks

- Til skæring af plastrør og slanger (PEX, PB, MDP, PE) op til Ø 25 mm
- V-formet skæreblad for hurtigt og lige snit uden at materialet sammenpresses
- Udskifteligt skæreblad i rustfrit stål
- Robust konstruktion – metalkerne fra hoved til håndtag for maksimal levetid
- I lukket tilstand stikker bladet lidt ud af et spor i skærehovedet, hvilket gør, at man med lethed kan fjerne koblinger uden at beskadige røret
- Korrosionsbestandigt hoved
- Énhånds låsemekanisme gør, at værktøjet forbliver låst i lommen, mens fjederbelastningen gør det nemt at åbne det hurtigt igen
- Ergonomisk og robust håndtag med softgreb for optimal brugerkomfort og lang levetid



Beskrivelse	Maks. kapacitet - rør (mm)	Antal pr. pakke	Ordre antal	Varenummer	EAN-kode	TUN Nr.
PEX saks	25	1	1	48224202	045242343133	1760856
Udskiftelige skæreblade		1	1	48224201*	045242268085	1596760
				48224203	045242343140	1760859

## Skralde PVC-skærere

- Solide klinger i rustfrit stål.
- Komfortabelt håndtag for bedre greb.
- Klinge slipper let og hurtigt.
- Énhåndsbetjent metallås.
- Hul til nøglesnor forbedrer sikkerheden.
- Klinger kan udskiftes.
- Egnet til: pvc, cpvc, pex, pp, pb, pvdf, pe.

**NYHED**



Beskrivelse	Maks. kapacitet - rør (mm)	Antal pr. pakke	Ordre antal	Varenummer	EAN-kode	TUN Nr.
① Skralde PVC-skærer 42 mm	42	1	1	4932464172	4058546221171	1965182
① Skralde PVC-skærer 63 mm	63	1	1	4932464173	4058546221188	1965183
② Skralde PVC-skære-klinge 42 mm		1	1	48224211	045242477012	1965184
② Skralde PVC-skære-klinge 63 mm		1	1	48224216	045242477036	1965185



## Kabelsaks

- Klassens bedste skæreresultat: vinklet kæbehoved. Præcis og let kabelskæring.
- Komfortabelt softgreb. Flosser ikke.
- Smedet design: ekstrem holdbarhed.
- Ruster ikke: sort-oxideret beskytter mod rust.

Beskrivelse	Antal pr. pakke	Ordre antal	Varenummer	EAN-kode	TUN Nr.
Kabelsaks	1	1	48226104	045242356140	1870253



## Tang

- Skær af jernkarbid for længere levetid.
- Gummibelagt greb der ikke flosser.
- Glat hoved - ridser ikke arbejdsemnet
- Helstøbt design - ekstrem holdbarhed
- Rustbeskyttelse - belægning sort oxid



Beskrivelse	Længde (mm)	Antal pr. pakke	Ordre antal	Varenummer	EAN-kode	TUN Nr.
Tang	180	1	1	48226407	045242356096	1870252

## 5-i-1 Afisoleringstænger

**NYHED**

- Afisolering: Til kabel-str.: 0.75 mm<sup>2</sup>, 1.0 mm<sup>2</sup>, 1.5 mm<sup>2</sup>, 2.5 mm<sup>2</sup>, 4.0 mm<sup>2</sup>.
- Skævbider: Med laserhærdede kanter.
- Kabeltang: Til at gribe og bøje kabler.
- Afgratter: Afgratter 12 - 25 mm rør.
- Løkketang: Laver løkker på kabler.
- Énhåndbestjent lås: Låst mens den er i lommen. Fjederpåvirket for let åbning.
- Rustbeskyttelse: Markant længere levetid.
- Smedet stål: Maksimal styrke og holdbarhed.



Totallængde (mm)	Afisoleringskapacitet (mm <sup>2</sup> )	Skærekapacitet i mellemstore kabler (mm)	Skærekapacitet i hårdt kabel (mm)	Maks. klippekapa-citet - kabel (mm)	Kæbetykkelse (mm)	Afgratning hovedet maks. diame-ter (mm)	Antal pr. pakke	Ordre antal	Varenummer	EAN-kode	TUN Nr.
190	0.75, 1.0, 1.5, 2.5, 4.0	2.5	2.5	6.0	4	25	1	1	48229079	045242521272	1941434

## Heavy Duty kabeltang

- Universal kabeltang til generelle gribe- og klippeopgaver
- Design med højt udvekslingsforhold – langt håndtag for maksimal klippekraft og udveksling
- Afgratning – afgratningsriller på hovedet for afgratning af rør op til 25 mm – uden brug af ekstra værktøj
- Sømudtrækning – kraftfuldt greb og højt udvekslingsforhold
- Holdbare laserhærdede skærekanter med en hårdhed op til 64 HRC – klarer både tråd, bolte, skruer og søm
- Rillede gribezoner i tangens gab for et stærkt og sikkert greb
- Fremstillet af krom-vanadium stål for optimal holdbarhed og rustbeskyttelse
- Ergonomisk og robust håndtag med softgreb for optimal brugerkomfort og lang levetid
- Med krympefunktion.



Skærekapacitet i hårdt kabel (mm)	Skærekapacitet i bløde kabler (mm)	Totallængde (mm)	Vægt (g)	Afgratning hovedet maks. diameter (mm)	Antal pr. pakke	Ordre antal	Varenummer	EAN-kode	TUN Nr.
3.0	4.6	250	480	25	1	1	48226100	045242342228	1819556

## Skævbider lang næse

- Skævbider med lang næse: Specialdesignet til opgaver ved trang plads.
- Klipper wire op til 2,5 mm
- Afgrater: Klarer rør op til 20 mm - intet behov for ekstra værktøj.
- Søm-udtrækker
- Savtakkede kæber for bedre greb og kontrol.
- Laserhærdede skærekanter - 64 HRC.
- Lavet af vanatium-krom for optimal holdbarhed og rustbeskyttelse.
- Ergonomisk og holdbart håndtag med gummibelægning.



Totallængde (mm)	Skærekapacitet i hårdt kabel (mm)	Kabeldiameter (mm)	Kæbelængde (mm)	Vægt (g)	Afgratning hovedet maks. diameter (mm)	Antal pr. pakke	Ordre antal	Varenummer	EAN-kode	TUN Nr.
210	2.5	6.0	51	255	18	1	1	48226101	045242342211	1819557

## Skævbidere

- Til generelle klippeopgaver
- Spidsbeskyttelse – spidsen er vinklet for at beskytte skærene mod beskadigelse hvis den tabes
- Design med højt udvekslingsforhold – langt håndtag for maksimal klippekraft og udveksling
- Afgratning – afgratningsriller på hovedet for afgratning af rør op til 25 mm – uden brug af ekstra værktøj
- Hovedet er vinklet 15° for klipning helt tæt på kanter og til f.eks. sømudtrækning, da man nemmere kan vride og trække, uden at hånden er i vejen
- Holdbare laserhærdede skærekanter med en hårdhed op til 64 HRC – klarer både tråd, bolte, skruer og søm
- Fremstillet af krom-vanadium stål for optimal holdbarhed og rustbeskyttelse
- Ergonomisk og robust håndtag med softgreb for optimal brugerkomfort og lang levetid



Total længde (mm)	Skærekapacitet i hårdt kabel (mm)	Skærekapacitet i bløde kabler (mm)	Kæbelængde (mm)	Vægt (g)	Antal pr. pakke	Ordre antal	Varenummer	EAN-kode	TUN Nr.
160	2.5	4.0	22	195	1	1	48226106	045242342181	1819558
180	3.0	4.0	26	246	1	1	48226107	045242342198	1819559

## Vandpumpetænger

- Til at gribe, stramme og fastholde arbejdsemner
- Énhåndsjustering for hurtigt og fast greb
- Finindstilling for perfekt position og præcist greb. Ingen spildtid og højere effektivitet.
- Selvlåsende trykknop for hurtig og robust justering
- Rillede kæber med V-spor for et mere fast greb, mere præcis pasform og mindre risiko for at den glider. Specialhærdede tænder med en hårdhed på 60 HRC.
- Fremstillet af nikkel og krom smedet legeret stål for optimal holdbarhed og rustbeskyttelse
- Ergonomisk og robust håndtag med softgreb for optimal brugerkomfort og lang levetid
- Hovedet og håndtaget er designet til afgratning af skarpe kanter – uden brug af ekstra værktøj
- Tilgængelig i 3 forskellige størrelser
- Slankere håndtag før det lettere at arbejde ved begrænset plads.

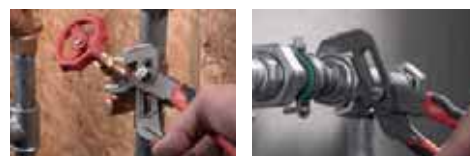

Total længde (mm)	Total længde (cm)	Maks. kapacitet - møtrikstørrelse (kant til kant) (mm)	Maks. kapacitet - rør (mm)	Vægt (g)	Afgratning hovedet maks. diameter (mm)	Afgratning håndtag maks. diameter [(m)	Antal pr. pakke	Ordre antal	Varenummer	EAN-kode	TUN Nr.
200	8	30	32	250	38	25	1	1	48226208	045242342235	1819560
250	10	36	42	425	51	25	1	1	48226210	045242342242	1819561
300	12	50	60	660	70	25	1	1	48226212	045242342259	1819562

## TORQUE LOCK™ Spændetænger

- TORQUE LOCK™: Hurtig fastspænding og frigørelse. Krog til manuel justering af gribekraften - Krogen kan også bruges til at hænge værktøjet
- Hærdede kæber: Aggressive kæber for maksimalt greb
- Krombelagt for ekstra rust-beskyttelse
- Automatisk åbning af kæber: Fjedersystem åbner automatisk kæberne for optimal komfort
- MAXBITE™ tængerne har specialkæber der giver maksimalt greb om materialet.

	Total-længde (mm)	Total-længde (cm)	Kæbetype	Kæbekapacitet flad (mm)	Kæbernes åbningskapacitet for rør (mm)	Antal pr. pakke	Ordre antal	Varenummer	EAN-kode	TUN Nr.
①	170	7	Maxbite™	–	38	1	1	48223607	045242358328	1892308
②	250	10	Maxbite™	–	50	1	1	48223610	045242358311	1892306
③	127	5	Buet	–	26	1	1	48223422	045242358250	1892318
④	170	7	Buet	–	38	1	1	48223421	045242358243	1892316
⑤	250	10	Buet	–	51	1	1	48223420	045242325276	1727931
⑥	250	10	Flad	30	–	1	1	48223510	045242324996	1727932
⑦	100	4	Lang flad næse	42	–	1	1	48223504	045242358281	1892313
⑧	150	6	Lang flad næse	52	–	1	1	48223506	045242358274	1892314
⑨	230	9	Lang flad næse	76	–	1	1	48223509	045242358267	1892311



## TORQUE LOCK<sup>™</sup> svejsetænger

- TORQUE LOCK<sup>™</sup>: Hurtig fastspænding og frigørelse. Krog til manuel justering af gribekraften - Krogen kan også bruges til at hænge værktøjet.
- Hærdede kæber: Aggressive kæber for maksimalt greb
- Forkromet: Øger levetid ved at reducere korrosion
- Automatisk åbning af kæber: Fjedersystem åbner automatisk kæberne for optimal komfort



	Total længde (mm)	Total længde (cm)	Kæbetype	Antal pr. pakke	Ordre antal	Varenummer	EAN-kode	TUN Nr.
①	230	9	Ekstra rækkevidde	1	1	48223533	045242472680	1892321
②	480	18	Ekstra rækkevidde	1	1	48223529	045242472697	1892323
③	280	11	Tryksko	1	1	48223531	045242325115	1727935
④	480	18	Alm. tryksko	1	1	48223530	045242472673	1892325
⑤	230	9	Bevægelige tryksko med ekstra rækkevidde	1	1	48223523	045242358304	1892319
⑥	280	11	Bevægelige tryksko	1	1	48223521	045242325054	1727934
⑦	480	18	Bevægelige tryksko	1	1	48223520	045242358298	1892324

**TORQUE LOCK<sup>™</sup>**

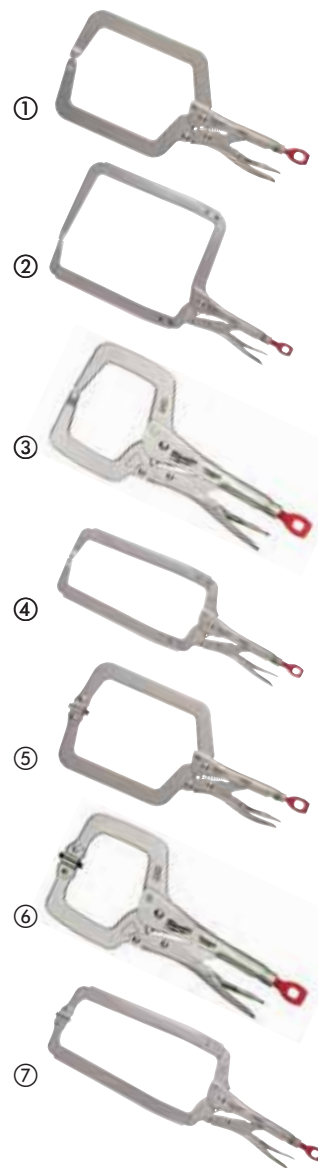

## TORQUE LOCK<sup>™</sup> svejsetang

- TORQUE LOCK<sup>™</sup>: Hurtig opsætning og afmontering på fladt materiale. Spændekraften kan justeres med TORQUE LOCK<sup>™</sup> skruen for optimalt greb om arbejdsemnet. Kan også bruges til praktisk ophængning af materialer ved opbevaring.
- Hærdede kæber: bedre og mere stabilt greb.
- Rustbeskyttelse: Krombelægning giver optimal beskyttelse mod korrosion.
- Praktisk design: Slipper trykket via ét håndtag.
- Svejsetangen er det optimale hjælperedskab til næsten alle svejseopgaver.
- Perfekt til at fastholde plademateriale.

Beskrivelse	Total længde (mm)	Total længde (cm)	Kæbekapacitet flad (mm)	Antal pr. pakke	Ordre antal	Varenummer	EAN-kode	TUN Nr.
TORQUE LOCK <sup>™</sup> svejsetang	200	8	42	1	1	48223540	045242358335	1892326

**TORQUE LOCK<sup>™</sup>**



## TORQUE LOCK™ spændetang med kæde

- TORQUE LOCK™: Hurtig opsætning og afmontering. Spændekraften kan justeres med TORQUE LOCK™ skruen for optimalt greb om arbejdsområdet. Kan også bruges til praktisk ophængning af materialer ved opbevaring.
- Hærdede kæber: bedre og mere stabilt greb.
- Rustbeskyttelse: Krombelægning giver optimal beskyttelse mod korrosion.
- Praktisk design: Slipper trykket via ét håndtag.
- Spændekæden låser omkring objektet uanset formen.
- Justeres hurtigt i begge retninger.



Beskrivelse	Totallængde (mm)	Totallængde (cm)	Kæbernes åbningskapacitet for rør (mm)	Antal pr. pakke	Ordre antal	Varenummer	EAN-kode	TUN Nr.
TORQUE LOCK™ spændetang med kæde	270	9	79	1	1	48223542	045242472727	1892328

## Ring-gaffelnøglesæt

**NYHED**

- 'MaxBite'-grebet reducerer afgratning og slitage på bolte
- Afrundet komfortabelt greb.
- Optimeret opbevaring, 7 stk med bærehåndtag. 15 stk i bakke for let opbevaring i værktøjsskab.
- Tydelige label for bedre synlighed.
- 15° vinklet kasse for lettere adgang.
- Forkromet stål.

Beskrivelse	Antal pr. pakke	Ordre antal	Varenummer	EAN-kode	TUN Nr.
<b>Ring-gaffelnøglesæt med 7 dele(metrisk).</b>					
① 10, 11, 12, 13, 14, 15, 17 mm.	7	1	4932464257	4058546222024	1965131
<b>Ring-gaffelnøglesæt med 15 dele(metrisk).</b>					
② 8, 9, 10, 11, 12, 13, 14, 15, 17, 18, 19, 20, 21, 22 mm.	15	1	4932464258	4058546222031	1965132
<b>Ring-gaffelnøglesæt med 7 dele(imperialske).</b>					
③ 3/4, 7/16, 1/2, 9/16, 5/8, 11/16, 3/4.	7	1	48229407	045242499038	1965133
<b>Ring-gaffelnøglesæt med 15 dele(imperialske).</b>					
④ 1/4, 9/32, 5/16, 11/32, 3/8, 7/16, 1/2, 9/16, 5/8, 11/16, 3/4, 13/16, 7/8, 15/16, 1.	15	1	48229415	045242499021	1965134



## Justerbar rørtang

- Justerbar længde - 10"/250 mm, 18"/450 mm, 24"/600 mm - giver maksimal alsidighed.
- Med overbid for maksimalt greb.
- Forstærket rullskrue.
- Ergonomisk håndtag for bedre komfort.
- Ergonomisk kæbedesign gør det let at afmontere fra arbejdsmaterialet.
- Hærdede kæber for maksimal levetid og bedre greb.
- Hul til snor for let transport.



Beskrivelse	Totallængde (mm)	Totallængde (cm)	Kæbernes åbningsskapacitet for rør (mm)	Åbningsskapacitet til rør [tommer]	Vægt (g)	Antal pr. pakke	Ordre antal	Varenummer	EAN-kode	TUN Nr.
-------------	------------------	------------------	---	------------------------------------	----------	-----------------	-------------	------------	----------	---------

Justerbar rørtang	250/450/600	10/18/24	63	2.5	3243	1	1	48227314	045242342402	1883144
-------------------	-------------	----------	----	-----	------	---	---	----------	--------------	---------



## Stål og aluminium rørtænger

- Overbid på kæbe for bedre greb.
- Forstærket rullskrue.
- Ergonomisk håndtag for maksimal komfort.
- Hærdede kæber for optimal holdbarhed og bedre greb.
- Hul til snor for let transport.

Beskrivelse	Totallængde (mm)	Totallængde (cm)	Kæbernes åbningsskapacitet for rør (mm)	Åbningsskapacitet til rør [tommer]	Vægt (g)	Antal pr. pakke	Ordre antal	Varenummer	EAN-kode	TUN Nr.
-------------	------------------	------------------	---	------------------------------------	----------	-----------------	-------------	------------	----------	---------

Aluminium rørtang 250 mm	250	10	38	1.5	907	1	1	48227210	045242342372	1883139
Aluminium rørtang 300 mm	300	12	51	2	1293	1	1	48227212	045242342389	1883140
① Aluminium rørtang 350 mm	350	14	51	2	1724	1	1	48227214	045242342396	1883141
Aluminium rørtang 450 mm	450	18	63	2.5	2699	1	1	48227218	045242342419	1883142
Aluminium rørtang 600 mm	600	24	76	3	680	1	1	48227224	045242342426	1883143
Stål rørtang 250 mm	250	10	38	1.5	794	1	1	48227110	045242342334	1903500
② Stål rørtang 300 mm	300	12	51	2	1066	1	1	48227112	045242342341	1903501
Stål rørtang 350 mm	350	14	51	2	1633	1	1	48227114	045242342358	1903502
Stål rørtang 450 mm	450	18	63	2.5	2676	1	1	48227118	045242342365	1903503





## Skiftenøgler

- Ekstremt solid justerinsskrue med høj tryktolerance. Kæberne vil IKKE give sig under belastning.
- Krom-belægning giver klassens bedste rustbeskyttelse og øger holdbarheden markant.
- Ergonomisk afrundet håndtag giver mindre belastning for håndfladen.
- Slankt hoveddesign giver gode muligheder for at arbejde ugeneret ved trang plads.
- Præcist parallel-placerede kæber giver et stabilt greb og minimerer materialeskader.
- Permanent laseret inch and mm markings for accurate adjustment.
- 200 mm skiftenøgle (48227508) har ekstra bred kæbe (38 mm) for øget stabilitet og kapacitet.
- Hul til bærel-/nøglesnor



	Totallængde (mm)	Totallængde (cm)	Kæbernes åbningskapacitet for rør (mm)	Kæbetykkelse (mm)	Spidstykkelser [mm]	Vægt (g)	Antal pr. pakke	Ordre antal	Varenummer	EAN-kode	TUN Nr.	
	150	6	24.5	11.5	7.7	186	1	1	<b>48227406</b>	045242356225	1883124	
	200	8	30	14	8.7	353	1	1	<b>48227408</b>	045242356218	1883125	
	200	8	40	14	8.1	385	1	1	<b>48227508</b>	045242356232	1883126	
①	250	10	36.5	16	9.9	535	1	1	<b>48227410</b>	045242356201	1883127	
	300	12	42.5	17	10.8	748	1	1	<b>48227412</b>	045242356195	1883128	
	380	15	46	22	13.5	1,470	1	1	<b>48227415</b>	045242356188	1883129	
②	150 mm (48227406) og 250 mm (48227410)							2	1	<b>48227400</b>	045242358823	1883130



## Hanenøgle

- Skralde-kompatibel: passer til 3/8" skralde
- Gear-design: opnå højere moment på bolte der har sat sig fast.
- Rundt knop-håndtag for komfortabelt greb
- Let-justerbart håndtag



Beskrivelse	Maks. kæbeåbning (mm)	Antal pr. pakke	Ordre antal	Varenummer	EAN-kode	TUN Nr.
Kompakt hanenøgle	10 - 32	1	1	<b>48227001</b>	045242366170	1870262
Hanenøgle	32 - 65	1	1	<b>48227002</b>	045242366187	1870263

## PVC sav

- Håndtag i metal for optimal holdbarhed
- Skift savklinge uden brug af værktøj - 10x hurtigere klingskift
- Softgreb for god komfort
- Kompakt design



Beskrivelse	Antal pr. pakke	Ordre antal	Varenummer	EAN-kode	TUN Nr.
PVC sav	1	1	48220212	045242467518	1870260
PVC savklinge	1	1	48220222	045242467532	1870261

## Kompakt nedstryger

- Klingskift uden brug af værktøj skift klinge op til 10x hurtigere.
- Kompakt design, ideel sav til arbejde på trang plads.
- Justerbar klingelængde for let dyksavning.
- Komfortabelt softgreb
- Passer til 12" klinger.



Beskrivelse	Antal pr. pakke	Ordre antal	Varenummer	EAN-kode	TUN Nr.
Kompakt nedstryger	1	1	48220012	045242204571	1847865

## Foldbar håndsav

- Skift savklinge uden brug af værktøj - 10x hurtigere klingskift
- Foldbar klinge - let og sikker opbevaring
- Gummigreb for god komfort
- Passer til alle Sawzall<sup>®</sup> klinger - ekstrem alsidighed
- Leveres med 18 TPI , 150 mm klinge



Beskrivelse	Klingelængde (mm)	Antal pr. pakke	Ordre antal	Varenummer	EAN-kode	TUN Nr.
Foldbar gipsstiksav	150	1	1	48220305	045242204618	1847866

## Nedstryger

- Solid metalramme, klarer høj spænding (25,000 PSi / 250 lbs).
- Gummibelagt håndtag for sikkert greb og god komfort.
- Integreret opbevaring af ekstra klinger.
- Leveres med 12" / 24 Tpi klinge.



Beskrivelse	Antal pr. pakke	Ordre antal	Varenummer	EAN-kode	TUN Nr.
Nedstryger	1	1	48220050	045242362226	1847864

## Mini kobber-rørskærer

NYHED

- Unikt justeringsmekanisme med lang levetid.
- Krom hjul giver ekstra holdbarhed og klassens bedste rustbeskyttelse.
- Greb med let énhånds-justering.
- Kompakt design til rørskæring ved trang plads.



Beskrivelse	Maks. skærekapacitet i kobberrør (mm)	Antal pr. pakke	Ordre antal	Varenummer	EAN-kode	TUN Nr.
Mini kobber-rørskærer 15 mm	3 - 15	1	1	48229250	045242521210	1941425
Mini kobber-rørskærer 22 mm	3 - 22	1	1	48229258	045242521258	1941426
Mini kobber-rørskærer 28 mm	3 - 28	1	1	48229251	045242521227	1941427

## Kobber-rørskærer

NYHED

- Kobber-rørskærer er designet til lige og rene snit.
- 4 skærehjul giver øget præcision og forhindrer vandring.
- Krom hjul giver ekstra holdbarhed og klassens bedste rustbeskyttelse.
- Let at justere.
- Integreret afgratter.
- Et reservehjul er integreret i håndtaget.



Beskrivelse	Maks. skærekapacitet i kobberrør (mm)	Antal pr. pakke	Ordre antal	Varenummer	EAN-kode	TUN Nr.
Kobber-rørskærer 28 mm	3 - 28	1	1	48229259	045242521265	1941444
Kobber-rørskærer 42 mm	3 - 42	1	1	48229252	045242521234	1941428
Kobber-rørskærer 67 mm	16 - 67	1	1	48229253	045242521241	1941445

## Rørskærer-klinger

**NYHED**

- Klinger til kobber rørskærer



Beskrivelse	Antal pr. pakke	Ordre antal	Varenummer	EAN-kode	TUN Nr.
Rørskærer-klinger	2	1	48224256	045242356256	1941429

## Afgratter-værktøj

**NYHED**

- Giver let afgratning af kobberrør og PVC.
- Design i metal giver ekstra holdbarhed på byggepladsen.
- Belægning i af varmebehandlet sort-oxid giver ekstrem lang levetid.
- Bælteklips til let transport i lommen og værktøjsbæltet.



Beskrivelse	Antal pr. pakke	Ordre antal	Varenummer	EAN-kode	TUN Nr.
① Afgratter-værktøj	1	1	48224255	045242356249	1941431
② Afgratter-klinger	3	1	48224257	045242356263	1941430

## 10 in 1 Multi-Bit Skraldeskruetrækker

- Ergonomisk 152 mm lang skruetrækker med 1/4" Hex bitoptagelse og indbygget kabelstripper og kabelbøjer.
- Krop i metal for ekstra kraft og 2 x hastighed og kontrol.
- 88 mm lange bits som er kompatible med elværktøj.
- Præcisionshærdede bitspidser: holdbare spidser for sikker pasform og lang levetid.
- Revolverstils bitopbevaring i håndtag.
- Krombelægning på bits for rustbeskyttelse.



Beskrivelse	Antal pr. pakke	Ordre antal	Varenummer	EAN-kode	TUN Nr.
<b>10 i 1 Multi-Bit scruetrækker med skraldefunktion - universal</b>					
PH1 / PH2 / PZ1 / PZ2 / TX15 / TX20 / spor 0,8 x 5,5 mm.	1	12	48222311	045242352135	1819571
<b>10 i 1 Multi-Bit scruetrækker med skraldefunktion - Hex</b>					
Hex 1,5 mm / Hex 2 mm / Hex 2,5 mm / Hex 3 mm / Hex 4 mm / Hex 5 mm / Hex 6 mm	1	12	48229306	045242467310	1819572



## VDE skruetrækkere

**NYHED**

- VDE-testet til 10,000 V og garanteret til 1,000 V.
- Premium kvalitetsstål med molybdæn og vanadium for fleksibilitet og lang holdbarhed.
- CNC-smedet spids for præcision og optimal pasform.
- Spidsen er belagt med sort-fosfat for bedre greb og rustbeskyttelse.
- Softgreb for komfortabelt brug.
- Designet for optimalt greb og maksimal kraftoverførsel.
- Designet med slank front for lettere arbejde med fin-elektronik.
- Laserindgraveret størrelsesmarkering for let identifikation.
- Glider ikke i hånden - uanset hvor man holder på skruetrækkeren.



Beskrivelse	Antal pr. pakke	Ordre antal	Varenummer	EAN-kode	TUN Nr.
SL 0.4 x 2.5 x 75	1	1	4932464034	4058546219796	1941330
SL 0.5 x 3 x 100	1	1	4932464035	4058546219802	1941331
SL 0.6 x 3.5 x 100	1	1	4932464036	4058546219819	1941332
SL 0.8 x 4 x 100	1	1	4932464037	4058546219826	1941333
SL 1.0 x 5.5 x 125	1	1	4932464038	4058546219833	1941334
SL 1.2 x 6.5 x 150	1	1	4932464039	4058546219840	1941335
SL 1.2 x 8 x 175	1	1	4932464040	4058546219857	1941336
SL 0.5 x 3 x 65	1	1	4932464041	4058546219864	1941337
PH0 x 60	1	1	4932464042	4058546219871	1941338
PH1 x 80	1	1	4932464043	4058546219888	1941339
PH2 x 100	1	1	4932464044	4058546219895	1941340
PH3 x 150	1	1	4932464045	4058546219901	1941341
PZ0 x 60	1	1	4932464046	4058546219918	1941342
PZ1 x 80	1	1	4932464047	4058546219925	1941343
PZ2 x 100	1	1	4932464048	4058546219932	1941344
PZ3 x 150	1	1	4932464049	4058546219949	1941345
T10 x 60	1	1	4932464050	4058546219956	1941346
T15 x 75	1	1	4932464051	4058546219963	1941347
T20 x 100	1	1	4932464052	4058546219970	1941348
T25 x 100	1	1	4932464053	4058546219987	1941349
T30 x 100	1	1	4932464054	4058546219994	1941350
PH/SL1 x 80	1	1	4932464055	4058546220006	1941351
PH/SL2 x 100	1	1	4932464056	4058546220013	1941352
PZ/SL1 x 80	1	1	4932464057	4058546220020	1941353
PZ2/SL2 x 100	1	1	4932464058	4058546220037	1941354
SW6 x 125	1	1	4932464059	4058546220044	1941355
SW7 x 125	1	1	4932464060	4058546220051	1941356
SW8 x 125	1	1	4932464061	4058546220068	1941357
SW9 x 125	1	1	4932464062	4058546220075	1941358
SW10 x 125	1	1	4932464063	4058546220082	1941359
SW11 x 125	1	1	4932464064	4058546220099	1941360
SW13 x 125	1	1	4932464065	4058546220105	1941361
<b>VDE skruetrækkersæt - 5 dele</b>					
SL3 / SL4, PZ1 / PZ2 og spændingstester.	5	1	4932464066	4058546220112	1965191
<b>VDE skruetrækkersæt - 7 dele sæt 1</b>					
SL2.5 / SL3 / SL4, PH2, PZ1 / PZ2 og spændingstester.	7	1	4932464067	4058546220129	1965192
<b>VDE skruetrækkersæt - 7 dele sæt 2</b>					
SL2.5 / SL3 / SL4 / SL5.5, PH1 / PH2 og spændingstester.	7	1	4932464068	4058546220136	1965193



## Hollowcore<sup>™</sup> magnetiske HEX-skruetrækkere

- Hollowcore<sup>™</sup> ubegrænset dybde ved lange bolte og gevindstænger (patentsøgt).
- Magnetisk HEX-hoved for øget brugervenlighed når der skal strammes.
- NYT PÅ MARKEDET - universal HEX-hoved passer 4x flere bolte - 4-kant, 12-kant, 8-kant, HEX.
- Fjerner let rustne og afgratede bolte.
- Lette at identificere ud fra farvekoder.
- HEX-skaft giver mulighed for yderligere kraft fra eks. svenskøgle.
- Legering i krom giver maksimal holdbarhed.
- Smedet stålskaft sikrer lang levetid.



	Størrelse (mm)	Farvekode	Til boltstørrelser	Antal pr. pakke	Ordre antal	Varenummer	EAN-kode	TUN Nr.
①	5	Sort		1	1	48222531	045242294428	1819563
②	5.5	Brun	M3	1	1	48222532	045242294435	1819564
③	6	Rød	M3.5	1	1	48222533	045242294442	1819565
④	7	Orange	M4	1	1	48222534	045242294459	1819566
⑤	8	Gul	M5	1	1	48222535	045242294466	1819567
⑥	10	Blå	M6	1	1	48222536	045242294473	1819568
⑦	13	Orange	M8	1	1	48222537	045242294480	1819569



## Syl- og Krogsæt

**NYHED**

- Kerne i fuldmetal for øget holdbarhed.
- Krombelagt skaft giver optimal rustbeskyttelse
- Komfortabelt greb for øget kontrol over værktøjet
- Leveres i kassette for let opbevaring og transport



Beskrivelse	Antal pr. pakke	Ordre antal	Varenummer	EAN-kode	TUN Nr.
Syl- og Krogsæt	4	1	48229215	045242508105	1965194



## Hæftepistol

- 2-TRINS valg af slagstyrke: - Høj - når hæfteklammer skal ind i hårdere materiale. - Lav – for bedre kontrol.
- 30° vinklet affyring - let at affyre selv når den er vinklet.
- Integreret hæfteudtrækker fjerner let hæfteklammer fra materiale.
- Forstærket slagstykke - enden kan bruges til at slå hæfteklammer ned med.
- Bælteklips gør den let at have i bælte, på taske eller stige.
- Hæfestørrelser – 6/8/10/12/14 mm (10,6 mm brede)
- Kompatibel med Arrow T50®, Novus Type 11 G, Tacwise Type 140, Stanley Type G
- Kompatibel med 12/16 mm (18 x 1.02 mm tykke) søm
- Arrow BN 1810 - Novus Typ J E - Stanley



Beskrivelse	Antal pr. pakke	Ordre antal	Varenummer	EAN-kode	TUN Nr.
Hæftepistol	1	1	48221010	045242323807	1819554

## Hæftehammer

- Forstærket ramme, holdbar konstruktion - klarer let fald fra 3 m.
- Beskyttet magasin forhindrer skader, giver let adgang så den hurtigt kan genopfyldes og giver let fjernelse af fastklemte hæfter.
- Integreret hæfteudtrækker fjerner let hæfteklammer fra materiale.
- Forstærket slagstykke - bagsiden kan bruges til at slå hæfteklammer ned med.
- Hæfestørrelser – 8/10/12 mm (10,6 mm brede)
- Type 50 / Rapid Nr. 53 - Arrow T50 - Novus Type 11 G - Tacwise Type 140 - Stanley Type G



Beskrivelse	Antal pr. pakke	Ordre antal	Varenummer	EAN-kode	TUN Nr.
Hæftehammer	1	1	48221020	045242323814	1819555

## 3/8" skraldesæt

**NYHED**

- Vinkelbart skraldehoved.
- Slank profil for let adgang ved trang plads.
- Fastnøgle-kompatible toppe for mere moment.
- God opbevarings/transport-løsning.



Beskrivelse	Antal pr. pakke	Ordre antal	Varenummer	EAN-kode	TUN Nr.
3/8" skraldesæt.					
3/8" skralde, 10, 12, 13, 14, 15, 17, 18 og 19 mm 3/8" toppe.	12	1	48229001	045242495078	1965195

## Arbejdshandsker til nedrivning

- Armortex<sup>®</sup> forstærket materiale i håndflader og på fingerspidser. Forbedret holdbarhed og beskyttelse.
- Smartswipe<sup>™</sup> brug touch uden at svine skærmen til.
- Åndbart letvægts-materiale giver ultimativ komfort
- Ekstra beskyttelse på knoerne.
- Særligt stykke egnet til sved-aftørring.
- Velcro-lukning.
- Opfylder sikkerhedskravene CE kategori 2, EN 420 og EN 388 – 2221.



Beskrivelse	Antal pr. pakke	Ordre antal	Varenummer	EAN-kode	TUN Nr.
Str. M	1	1	48229731	045242479436	1870248
Str. L	1	1	48229732	045242479443	1870249
Str. XL	1	1	48229733	045242479450	1870250
Str. XXL	1	1	48229734	045242479467	1870251



## Fingerhandsker

- Designet til at give maksimal præcision når der arbejdes med små objekter.
- Forstærkede syninger i håndfladen og ved tommeltot.
- Åndbart letvægtsmateriale.
- Fugt-transporterende for optimal komfort.
- Stykke til at aftørre sved med.
- Velcro-lukning.
- Opfylder sikkerhedskrav CE kategori 2, EN 420 og EN 388



Beskrivelse	Antal pr. pakke	Ordre antal	Varenummer	EAN-kode	TUN Nr.
Str. M	1	1	48229741	045242508730	1903671
Str. L	1	1	48229742	045242508747	1903672
Str. XL	1	1	48229743	045242508754	1903673
Str. XXL	1	1	48229744	045242508761	1903674

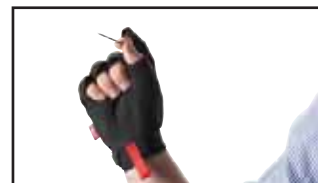

## Letvægts arbejdshandsker

- SMARTSWIPE<sup>™</sup> på kno, håndflade og fingerspidser.
- Fleksible og elastiske handsker.
- Åndbart letvægts-materiale.
- Forstærket syning ved tommelfinger.
- Stor følsomhed i fingerspidserne - god til præcisionsarbejde.
- Stykke til aftørring af sved.
- Opfylder sikkerhedskrav CE kategori 2, EN 420 og EN 388



Beskrivelse	Antal pr. pakke	Ordre antal	Varenummer	EAN-kode	TUN Nr.
Str. M	1	1	48229711	045242508693	1903675
Str. L	1	1	48229712	045242508709	1903676
Str. XL	1	1	48229713	045242508716	1903677
Str. XXL	1	1	48229714	045242508723	1903678





## Heavy Duty Rygsæk

- Holdbar: Lavet af 1680D ballistisk nylon. Robust og tyk kvalitet
- Hård bund gør det muligt at stille rygsækken op, hvilket giver god beskyttelse mod barske vejrforhold
- Polstrede åndbare remme: For ultimativ komfort
- Store opbevaringsrum - 35 lommer i alt
- Foldbar forlomme: For let adgang og opbevaring af større genstande. Sidelomme til flaske
- Lodret inddeler maksimere opbevaringspladsen, men giver samtidig mulighed for at opbevare flere eller større ting
- Plads til bærbar: Til sikker opbevaring af computer, tablet eller andet følsomt udstyr
- Stropper til opbevaring på skulderremme: Gør det muligt at sætte ekstra løsdele fast til rygsækken



Beskrivelse	Antal pr. pakke	Ordre antal	Varenummer	EAN-kode	TUN Nr.
Heavy Duty Rygsæk	1	1	48228200	045242333943	1760876



## Håndværker rygsæk

**NYHED**

- Solid kvalitet, lavet af 1680D ballistisk nylon.
- Polstrede skulderremme for bedre komfort på byggepladsen.
- Beskyttet lomme til bærbar/tablet og lignende.
- 18 lommer giver mange opbevaringsmuligheder.

Beskrivelse	Antal pr. pakke	Ordre antal	Varenummer	EAN-kode	TUN Nr.
Håndværker rygsæk.	1	1	4932464252	4058546221973	1965135



## Elektrikertaske

- Robust konstruktion: Lavet af 1680D ballistisk nylon
- Robust og tyk kvalitet. Dobbelt syede og nittede sømme
- Integreret håndtag: Gør tasken nem at transportere
- Stabil bund: Stabiliserer tasken så den kan stå op, selv når den er fyldt
- Integrerede bæltestropper: Gør det muligt at sætte tasken fast i et værktøjsbælte
- Centralt placerede D-ringe i metal: Gør det muligt at hænge tasken fra skulderremmen
- Klips til metal målebånd: Sikker og let tilgængelig adgang til målebånd



Beskrivelse	Antal pr. pakke	Ordre antal	Varenummer	EAN-kode	TUN Nr.
Elektrikertaske	1	1	48228112	045242509157	1965196

## Værktøjssele

- Robust konstruktion: Lavet af 1680D ballistisk nylon
- Robust og tyk kvalitet. Dobbelt syede og nittede sømme
- Polstret 4-punktssele: For optimal vægtfordeling
- Polstret og åndbart bælte: For ultimativ komfort
- Integreret håndtag: Gør tasken nem at transportere
- Metal beslag til seler: Gør det muligt at anvende bæltet med seler



Beskrivelse	Antal pr. pakke	Ordre antal	Varenummer	EAN-kode	TUN Nr.
Værktøjssele	1	1	48228120	045242333974	1760875

## Foret værktøjssele

- Justerbare stropper så de passer alle brugere.
- 1680D ballistisk materialekonstruktion.



Description	Pack quantity	Min. order quantity	Article Number	EAN Code	TUN Nr.
Padded rig	1	1	48228145	045242358212	1903542

## Arbejdsbælte

NYHED

- Metal hardware og 1680D ballistisk nylon giver et bælte der ikke kan slides op.
- Op til 152 mm foring og kan bruges af livvider op til 143 mm



Beskrivelse	Antal pr. pakke	Ordre antal	Varenummer	EAN-kode	TUN Nr.
Arbejdsbælte	1	1	48228140	045242358168	1903543

## Værktøjsspand

NYHED

- Spand kan genbestilles via 4931453956.



Beskrivelse	Antal pr. pakke	Ordre antal	Varenummer	EAN-kode	TUN Nr.
Værktøjsspand	5	1	4932459430*	4058546010911	1903547

# PACKOUT<sup>™</sup>

## MODULAR STORAGE SYSTEM



### PACKOUT<sup>™</sup> trolleykuffert

**NYHED**

- En del af PACKOUT<sup>™</sup> modulsystemet.
- Konstrueret i ekstremt hårdført materiale for maksimal holdbarhed på byggepladsen.
- 113 kg kapacitet
- Ekstremt solidt håndtag.
- Ø 228mm terrængående hjul
- IP65-beskyttelse mod tung regn og snavs på byggepladsen.
- Metalforstærkede hjørner.
- Metal-forstærkede låseområde
- Integreret beholder til tilbehør
- Monteringsplads til ONE-KEY<sup>™</sup> TICK<sup>™</sup> springsenhed



Beskrivelse	Dimensioner (mm)	Antal pr. pakke	Ordre antal	Varenummer	EAN-kode	TUN Nr.
PACKOUT <sup>™</sup> trolleykuffert	560 x 410 x 480	1	1	4932464078	4058546220235	1965122

## PACKOUT™ kuffert

NYHED

- En del af PACKOUT™ modulsystemet.
- Konstrueret i ekstremt slidstærkt materiale.
- IP65-beskyttelse mod tung regn og snavs på byggepladsen.
- Metal-forstærkede hjørner
- Metal-forstærkede låseområde
- Beholdere til søm, skruer osv.
- Monteringsplads til ONE-KEY™ TICK™ sporingsenhed

Beskrivelse	Dimensioner (mm)	Antal pr. pakke	Ordre antal	Varenummer	EAN-kode	TUN Nr.
① PACKOUT™ kuffert, stor	560 x 410 x 290	1	1	4932464079	4058546220242	1965123
② PACKOUT™ kuffert	560 x 410 x 170	1	1	4932464080	4058546220259	1965124



## PACKOUT™ tilbehørskuffert

NYHED

- En del af PACKOUT™ modulsystemet.
- Konstrueret i ekstremt slidstærkt materiale.
- 10 aftagbare beholdere til søm, skruer osv. for let tilgængelighed under arbejdet.
- IP65-beskyttelse mod tung regn og snavs på byggepladsen.
- Beholderne forhindrer indholdet i at blive blandet sammen under transport.

Beskrivelse	Dimensioner (mm)	Antal pr. pakke	Ordre antal	Varenummer	EAN-kode	TUN Nr.
PACKOUT™ tilbehørskasse	500 x 380 x 120	1	1	4932464082	4058546220273	1965126



## PACKOUT™ kompakt tilbehørskuffert

NYHED

- En del af PACKOUT™ modulsystemet.
- Konstrueret i ekstremt slidstærkt materiale.
- 5 aftagbare beholdere til søm, skruer osv. for let tilgængelighed under arbejdet.
- IP65-beskyttelse mod tung regn og snavs på byggepladsen.
- Beholderne forhindrer indholdet i at blive blandet sammen under transport.

Beskrivelse	Dimensioner (mm)	Antal pr. pakke	Ordre antal	Varenummer	EAN-kode	TUN Nr.
PACKOUT™ kompakt tilbehørskasse	250 x 380 x 120	1	1	4932464083	4058546220280	1965127



## Åben værktøjstaske

NYHED

- En del af PACKOUT™ modulsystemet.
- 1680 ballistisk materialekonstruktion.
- Solid slagfast bund.
- Metalskelet.
- Solidt gummibelagt håndtag

Beskrivelse	Dimensioner (mm)	Antal lommer	Antal pr. pakke	Ordre antal	Varenummer	EAN-kode	TUN Nr.
Åben værktøjstaske 25cm	250 x 280 x 320	28	1	1	4932464084	4058546220297	1965128
Åben værktøjstaske 40cm	250 x 400 x 320	31	1	1	4932464085	4058546220303	1965129
Åben værktøjstaske 50cm	250 x 500 x 320	32	1	1	4932464086	4058546220310	1965130



## Heavy Duty tilbehørsæt

**NYHED**

- Kompatible med HD-bokse.
- Blanding af bor og bits i bedst Milwaukee<sup>®</sup> kvalitet.
- Shockwave slagbit til heavy duty opgaver.
- Thunderweb HSS-G metalbor DIN 338 til boring i meget hårde materialer. Langtidsholdbare bits med 135° spids for præcis opstart af boring.
- Hammerbor med rundt fæste til boring i mursten, skifer, leca-blokke.
- Træbor til MDF, krydsfiner, spånplader og alt naturligt hårdt og blødt træ.
- Fladbør (kun tilgængelig i 10stk-sæt 4932464146) til hurtig boring af store huller i træ.

Beskrivelse	Antal pr. pakke	Ordre antal	Varenummer	EAN-kode	TUN Nr.
<p><b>Heavy Duty tilbehørsæt med 50 dele.</b></p> <p>Shockwave Impact Duty<sup>™</sup> skruebits 34 x 25 mm længde:            1 x PH1 / 1 x PH2 / 1 x PH3, 1 x PZ1 / 6 x PZ2 / 1 x PZ3,            6 x TX10 / 6 x TX15 / 2 x TX20 / 2 x TX25 / 2 x TX30 /            1 x TX 40, 1 x Hex 3 mm / 1 x Hex 4 mm / 1 x Hex 5 mm /            1 x Hex 6 mm, 1 x magnetisk bitholder 60 mm længde.            THUNDERWEB HSS-G bits 7 stk: 2.0 mm / 2.5 mm /            3.0 mm / 3.5 mm / 4.0 mm / 5.0 mm / 6.0 mm.            Hammerbor 3 pcs: Ø 5 mm / 6 mm / 8 mm. Træbor 5 pcs:            Ø 3 mm / 4 mm / 5 mm / 6 mm / 7 mm.</p>	50	6	4932464144	4058546220891	1965179
<p><b>Heavy Duty tilbehørsæt med 100 dele.</b></p> <p>Shockwave Impact Duty<sup>™</sup> skruebits 77 x 25 mm længde:            4 x PH1 / 7 x PH2 / 3 x PH3, 4 x PZ1 / 8 x PZ2 / 4 x PZ3,            10 x TX10 / 10 x TX15 / 8 x TX20 / 6 x TX25 / 6 x TX30 /            3 x TX 40, 1 x Hex 3 mm / 1 x Hex 4 mm / 1 x Hex 5 mm /            1 x Hex 6 mm, 1 x magnetisk bitholder 60 mm længde.            THUNDERWEB HSS-G bits 13 stk: Ø 2.0 mm (2) / 2.5 mm            (2) / 3.0 mm (2) / 3.5 mm (2) / 4.0 mm / 5.0 mm / 6.0 mm /            7.0 mm / 8.0mm. Hammerbor 4 stk: Ø 5 mm / 6 mm (2) /            8 mm. Træbor 5 stk: Ø 3 mm / 4 mm / 5 mm / 6 mm /            7 mm.</p>	100	6	4932464145	4058546220907	1965180
<p>Heavy Duty tilbehørsboks.</p>	1	1	4932464147	4058546220921	1965181

①



②



## Transportkufferter

Beskrivelse		Metal / plast	Antal pr. pakke	Ordre antal	Varenummer	EAN-kode	TUN Nr.
Transportkuffert til hammere.	K 900,K 950	Plastkassette	1	1	<b>4931375502</b>	4002395752881	
Transportkuffert til Stiksav / SAWZALL®.	SSE 1000 AVS,SSE 1000 SQ,SSE 1000 QX, SSPE 1000 QX,SSD 1100 X,SSPE 1300 QX, SSPE 1300 SQ,M18 FUEL™ SAWZALL, SSDE 1500 X,V18 SX,V28 SX	Plastkassette	1	1	<b>48556510</b>	045242148424	
Transportkuffert for murrillefræsere	WCE 30,WCS 45, DME 30,DME 45	MFE 1500,MFE 1305, MF 1900	1	1	<b>4932383357</b>	4002395357390	1623245

## HD Box

■ HD box leveres med hængsler og mellemlægsskum.

HD Box Størrelse	Dimensioner (mm)	Antal pr. pakke	Ordre antal	Varenummer	EAN-kode	TUN Nr.
1	475 x 358 x 132	1	1	<b>4932453385</b>	4002395146376	1847915
2	475 x 358 x 192	1	1	<b>4932449767</b>	4002395146383	1847916
3	475 x 358 x 230	1	1	<b>4932453386</b>	4002395143634	1847917
HD Box til tilbehør		1	1	<b>4932451545</b>	4002395146581	1851028
HD Box str. 1 Universal med 2x skum		1	1	<b>4932459751</b>	4058546029234	
HD Box str. 1 Universal med Fuel logo. Leveres med 1x skum.		1	1	<b>4932459206</b>	4002395287215	
Ekstra låsegreb.		2	1	<b>4932373252</b>	4002395347247	5676584
PACKOUT™ adapter HD box.		1	1	<b>4932464081</b>	4058546220266	



## Indlæg til HD Box

HD Box Indlæg	Antal pr. pakke	Ordre antal	Varenummer	EAN-kode	TUN Nr.
1	1	1	<b>4932440936</b>	4002395147588	1847918
3	1	1	<b>4932453379</b>	4002395148202	1847920
8	1	1	<b>4932453508</b>	4002395146390	1847925
9	1	1	<b>4932453507</b>	4002395143603	1847926
10	1	1	<b>4932453509</b>	4002395143610	1847927
11	1	1	<b>4932453510</b>	4002395143627	1847928
12	1	1	<b>4932453859</b>	4002395275649	1870254
13	1	1	<b>4932453855</b>	4002395275656	1870255
14	1	1	<b>4932453856</b>	4002395275663	1870256
15	1	1	<b>4932453857</b>	4002395275670	1870257
16	1	1	<b>4932453858</b>	4002395275687	1870258
17	1	1	<b>4932453860</b>	4002395275694	1870259
Tilbehørsindlæg til HD Box	1	1	<b>4932451546</b>	4002395146598	1851029



HD Box Indlæg	HD Box Størrelse	Passer følgende fuldversioner	Varenummer	EAN-kode
1	1	M18 CDD-202X, M18 CPD-202X, M18 CDD-502X, M18 CPD-502X, M18 CIW12-502X, M18 CID-202X, M18 CID-502X	<b>4932440936</b>	4002395147588
3	1	M18 FDD-202X, M18 FDD-502X, M18 FPD-202X, M18 FPD-502X, M18 ONEPD-502X, M18 ONEDD-502X	<b>4932453379</b>	4002395148202
8	1	M18 CHIWF12-502X, M18 CHIWF34-502X, M18 CHIWP12-502X	<b>4932453508</b>	4002395146390
9	1	M18 CAG115X-502X, M18 CAG125X-502X, M18 CAG125XPD-502X	<b>4932453507</b>	4002395143603
10	1	M18 CRAD-502X	<b>4932453509</b>	4002395143610
11	1	M18 FIWF12-502X, M18 FID-502X, M18 ONEID-502X, M18 ONEIWP-502X, M18 ONEIWF-502X	<b>4932453510</b>	4002395143627
12	3	M18 CCS66-502X	<b>4932453859</b>	4002395275649
13	3	M18 CHX-502X	<b>4932453855</b>	4002395275656
14	3	M18 CHPX-502X	<b>4932453856</b>	4002395275663
15	3	M18 CSX-502X	<b>4932453857</b>	4002395275670
16	3	M18 CCS55-502X	<b>4932453858</b>	4002395275687
17	3	M18 CAG125XPDB-502X, M18 CAG115XPDB-502X	<b>4932453860</b>	4002395275694
Tilbehørsindlæg til HD Box			<b>4932451546</b>	4002395146598





## TITANIUM VÆRKTØJ

**Siden 1849 har Stiletto® tools været synonym med håndværktøj af højeste kvalitet. Stiletto var de første til at introducere hammere af titanium. Produktserien i dag kombinerer de seneste teknologier inden for materialer, design og balance for at give de professionelle brugere ekstra kraft og alt i alt højere produktivitet.**

**Holdbarhed:** Det er mere fleksibelt og mere modstandsdygtigt mod brud end stål og klarer hårdere slag uden at skævvride hammerens form. Smedet i ét stykke – styrken er indbygget fra hovedet og går lige ned igennem skaftet for optimal stabilitet.

**Ruster ikke:** Hammere anvendes hovedsageligt udendørs. Titanium er 100% modstandsdygtigt overfor rust

**Lavere vægt:** Titanium vejer 45% mindre end stål! Titanium har den højeste styrke i forhold til vægt af alle metaller. Lavere vægt gør, at man kan svinge hammeren hurtigere og dermed overføre mere kraft. Titanium hammere slår 30% flere søm i med samme anstrengelse. En let hammer kan svinges hurtigere end en tung, hvilket betyder mindre kropsbelastning med uændret arbejds effektivitet.

**Færre armsmerter og vibrationer:** Titanium giver 10 gange bedre dæmpning af skadelige stød og vibrationer end stål. Overdreven anvendelse af hammere kan forårsage langsigtede skader i armen.

**Mere produktivitet:** Slår 30% flere søm i med samme anstrengelse.

### 100% Titanium TiBone™ hammere

Det stærkeste skaft: Ren titanium i ét stykke. 200% stærkere end træ.

Lang levetid: Udskiftelige slagflader i stedet for at udskifte hele hammeren.

Nem udtrækning af søm: Patenteret 180° sømudtrækker.

Magnetisk sømstarter: Holder sømmet fast, så man kan bruge den anden hånd til at holde på arbejds emnet. Også praktisk på steder med begrænset tilgang.

Beskrivelse	Vægt (g)	Udskiftelig slagflade	Slagflade	Længde (mm)	Antal pr. pakke	Ordre antal	Varenummer	EAN-kode	TUN Nr.
① TB 15 MC + TBM-SR.	425	Ja	Leveres inkl. riflet og glat slagflade	457	1	1	4932352578	4002395372362	1624085
② TBM 14 RMC + TBM-SR.	397	Ja	Leveres inkl. riflet og glat slagflade	388	1	1	4932352579	4002395372379	1624086



## Titanium hammere med træskaft

Traditionelt skaft af hickorytræ: Stærkt kurvet økseskaft for optimal brugerkomfort.

Magnetisk sømstarter: Holder sømmet fast, så man kan bruge den anden hånd til at holde på arbejdsområdet. Også praktisk på steder med begrænset tilgang.

Lav vægt: Letvægtshammere takket være træskaftet, men stadigvæk utroligt kraftfulde.

Beskrivelse	Vægt (g)	Slagflade	Længde (mm)	Antal pr. pakke	Ordre antal	Varenummer	EAN-kode	TUN Nr.
① Ti 14MC-H18	397	Riflet	457	1	1	4932352583	4002395372416	1624088
② Ti 14SC-H18	397	Glat	457	1	1	4932352584	4002395372423	1624091
③ Ti 14MC-H16	397	Riflet	406	1	1	4932352585	4002395372430	1624087
④ Ti 14SC-H16	397	Glat	406	1	1	4932352586	4002395372447	1624090



## Reservedele

Beskrivelse		Antal pr. pakke	Ordre antal	Varenummer	EAN-kode	TUN Nr.
① TBM-MR	3oz Stålbearbejdet erstatningsmønster til TB15MC og TBM14RMC.	1	1	4931428165	4002395835003	
② TBM-SR	3oz Stålbearbejdet erstatningsmønster til TB15MC og TBM14RMC.	1	1	4931428166	4002395835010	
TBR-B	Erstatningsbolt-kit til TB15MC og TBM14RMC. 1 x bolt, 1 x skive, 1 x nøgle, 1 x limtube og 1 x instruktionsmanual	5	1	4931428167	4002395835027	
Håndtag H18"	18" kurvet Hickory erstatningshåndtag til 14oz hoved.	1	1	4931428170	4002395835058	
Håndtag H16"	16" kurvet Hickory erstatningshåndtag til 14oz hoved.	1	1	4931428171	4002395835065	



## Kurvet klohammer

**NYHED**

- Optimal balance for bedre håndtering.
- Meget holdbart konstrueret greb.
- I-Beam håndtag bøjer ikke selv ved det med krævende opgaver.
- Kurvet klohammer reducerer skader ved sømudtræk..
- Magnetisk holder til søm ved opstart.

Beskrivelse	Antal pr. pakke	Ordre antal	Varenummer	EAN-kode	TUN Nr.
20 oz /14" kurvet klohammer.	1	1	4932464028	4058546219734	1965117



# Tilbehør Merchandising-løsninger



## Uanset hvor meget plads du har, har vi en løsning...

Milwaukee® tilbyder et omfattende udvalg af merchandising for at sikre den optimale fremvisning af tilbehør i din butik. 1 m-rækker er en fantastisk løsning der er let at sætte op 'lige-ud-af-kassen' og det nye røde 'Red Rack'-system passer på de fleste butiksvægge og giver et godt overblik over tilbehøret.



En bred vifte af diskdisplays giver gode muligheder for mersalg i butikken, da de enten kan placeres ved kassen eller på en hylde.



Nothing but **HEAVY DUTY.**<sup>™</sup>

## Milwaukee Elværktøj

v/Techtronic Industries Denmark ApS  
Stamholmen 147, 4. · DK-2650 Hvidovre  
Telefon (+45) 43 56 55 55 · Fax (+45) 43 56 55 56

Distribueret af: